



Distribuciones Grupo JR 2014

MOBILIARIO TECNICO

Armarios MASTER

- Después de 4 años de desarrollo, cientos de prototipos y miles de pruebas, llega el armario MASTER.
- Uniendo a la perfección las funciones mecánicas y electrónicas al servicio de las exigencias de las técnicas de almacenamiento más innovadoras.
- Incluye un innovador sistema de bloqueo compuesto por una barra de aluminio con vértebras de polímero que permite cerrar los cajones utilizando solamente la fuerza de la gravedad, prolongando la vida útil del armario, así como facilitando su manipulación.
- La barra vertebrada, además, actúa como sistema anti-vuelco, bloqueando todos los cajones cuando uno de ellos ha sido extraído.
- En los armarios con sistema de control electrónico, se pueden agrupar cajones con distintos códigos, proporcionando una mayor seguridad en el almacenamiento de productos valiosos.
- Los armarios MASTER están disponibles en medidas que van desde los 717mm a los 1431mm.



Diseño



Ejecución



Acabado



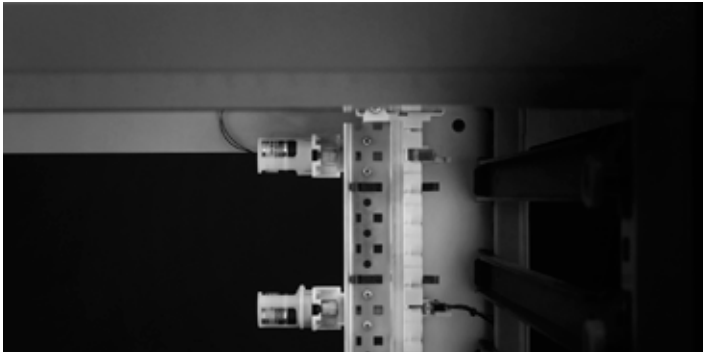
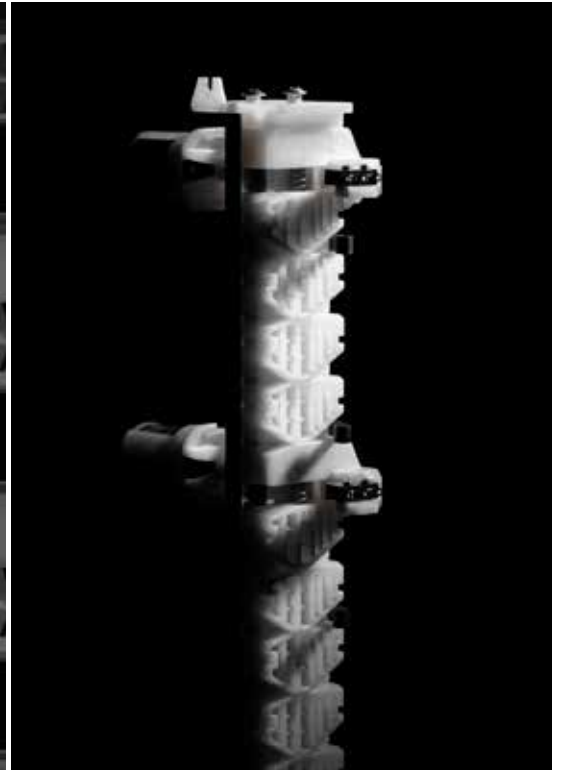
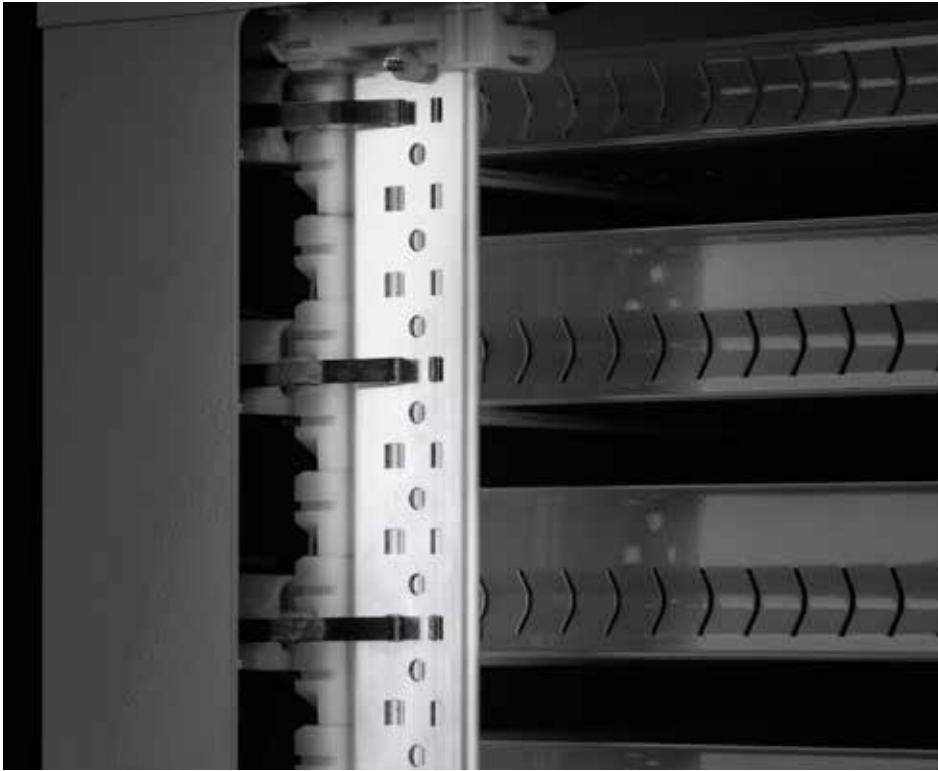

BARRA VERTEBRADA

- La barra de aluminio no hace ningún movimiento de rotación para bloquear o desbloquear los cajones, lo que reduce los esfuerzos de fatiga a los que es sometida y prolonga su vida útil.
- Al retirar uno de los cajones del armario, su correspondiente vértebra cambia de posición por acción de la gravedad, accionando un muelle que impide la extracción de los demás cajones.
- Este sistema permite además, la colocación de 1 o dos motores eléctricos, que permiten el control independiente de 2 grupos distintos de cajones mediante la cerradura electrónica.





Sistema Mecánico

- El accionamiento de las vértebras mediante la cerradura convencional de llave, se realiza por medio de un cable de acero. Esto permite colocar la cerradura la posición idónea del armario, adaptándose a cualquier posible necesidad.
- Los armarios con ruedas MASTER, llevan un sistema "PUSH TO OPEN", que impide que un cajón se abra accidentalmente por la inercia del movimiento de carro.
- Simplemente apretando la cerradura con el dedo, se desbloquean los cajones y se pueden extraer cómodamente.



CAJONES REGULABLES

- Los cajones de los armarios MASTER se pueden cambiar de posición variando así la capacidad de carga y el porcentaje de extracción del mismo.
- Los cajones tienen 3 capacidades de carga, 50, 75 y 100 Kg, en función de su posición en las guías. A mayor capacidad, menor recorrido de extracción del cajón.
- También se le pueden instalar guías telescópicas que le otorgan una capacidad de 200 Kg.
- También se han rediseñado las guías de extracción, optimizando el espacio y proporcionando mayor capacidad y acceso a los cajones.
- Este nuevo diseño también permite un diseño del bastidor que facilita la visibilidad del interior del cajón, al necesitar menos espacio para las guías.

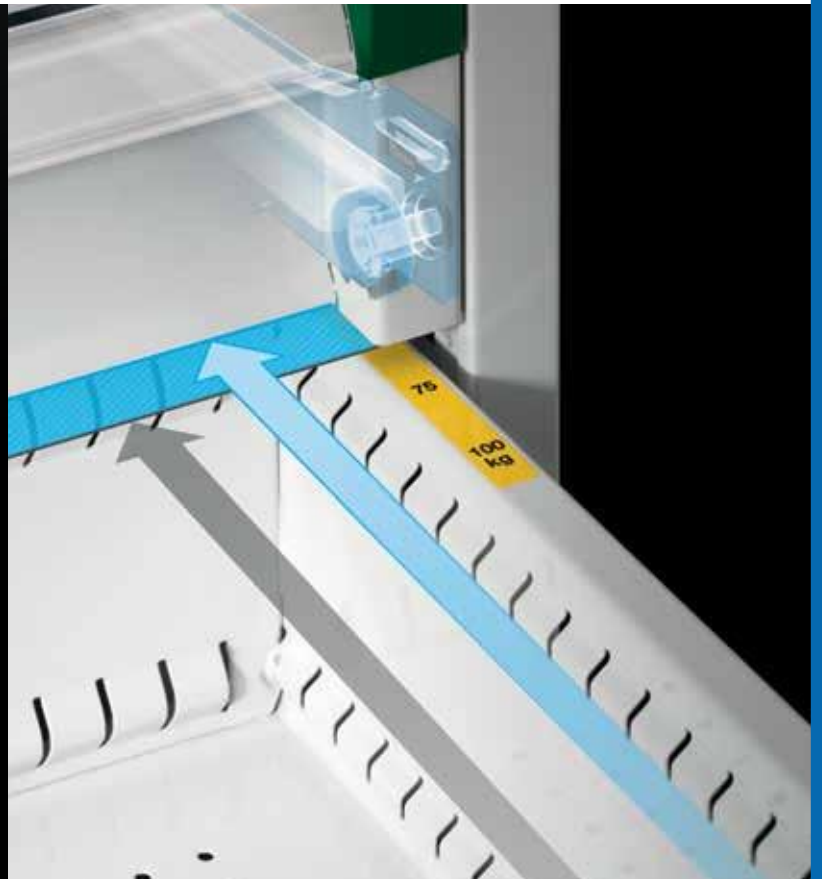

Sistema Electrónico

- El sistema electrónico de control de los armarios MASTER ofrece gran cantidad de posibilidades.
- A parte de la cerradura con código numérico y mando a distancia, permite al armario conectarse a sistemas automáticos de almacenamiento, de gestión de acceso y alarmas.
- También permite el control independiente de dos grupos de cajones mediante 2 motores eléctricos, ofreciendo acceso a distintos cajones a distintos usuarios.
- El controlador SYLOGIK® incluye dos pins de salida de potencia para los motores de control de cajones o electrocilindro de puerta batiente y 2 pins de entrada.
- El sistema almacena los 1000 últimos eventos, con datos como hora del evento, usuario y tipo de evento.
- Gracias al poco esfuerzo requerido para el accionamiento de las vértebras, los motores son de muy bajo consumo. En los tests realizados se han obtenido 50000 ciclos de apertura y cierre con 4 pilas AA de 1,5 V.*

*Tests realizados a temperatura ambiente de entre 18 y 25 °C.
El número de ciclos puede variar con la temperatura y las pilas utilizadas.



Cerradura electrónica

- Cierre con código numérico.
- Gestión de 2 grupos distintos de cajones.
- Código maestro.
- Hasta 10 usuarios con código numérico.
- Hasta 10 usuarios con mando a distancia.
- 5 Usuarios privados.
- Gestión de memoria de acceso.
- Cancelación y modificación de códigos de usuario.
- Apertura y cierre con código de usuario y PUSH TO OPEN en armarios con ruedas.

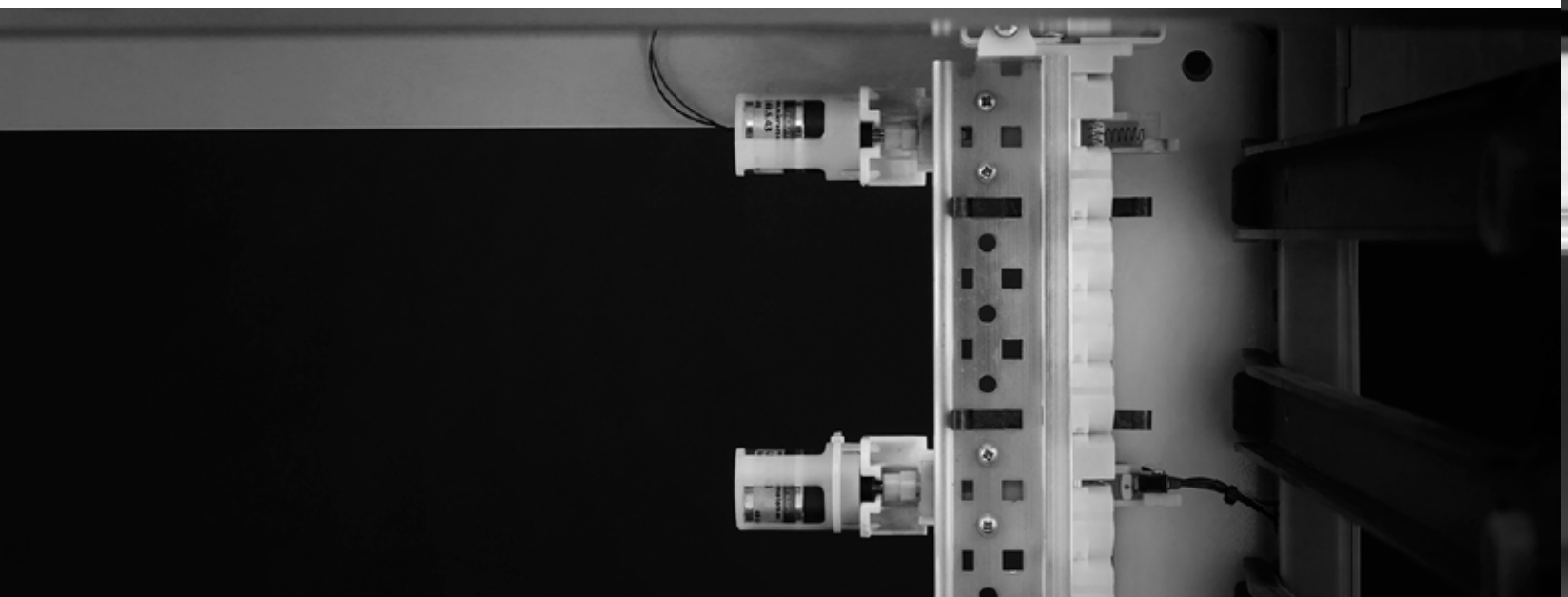
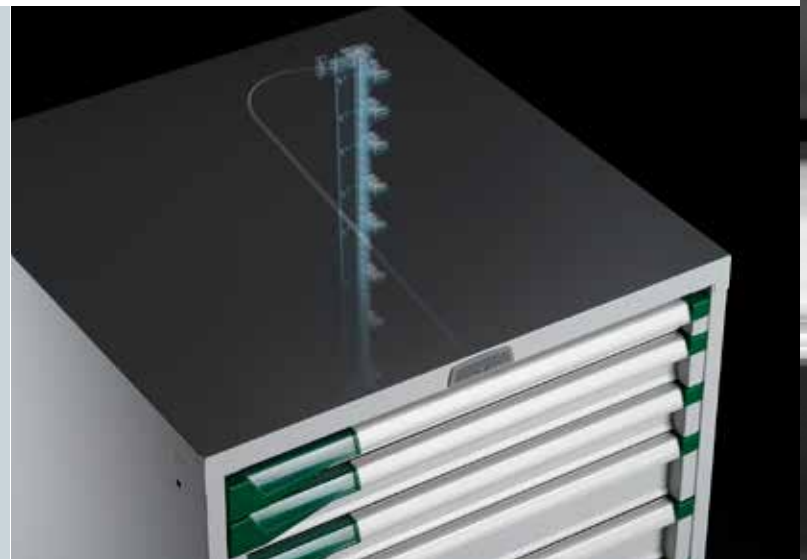

Color Tirador



Color Armario





Armarios con cajones FLEXA 19x27Eh

- Los armarios metálicos para taller y oficina con cajones, configuran un grupo de armarios pensados para el almacenaje y la custodia de elementos de pequeñas o medianas dimensiones y de pesos medios.
- Fabricados en chapa de acero de primera calidad y pintado con pintura de alta resistencia.
- Todos los cajones y estantes extraíbles de la serie FLEXA, utilizan cajones y estantes de extracción total, dando accesibilidad completa al contenido.
- Los armarios disponen de la posibilidad de añadir ruedas y tirador, que facilitan su agarre y proporcionan seguridad durante el movimiento y traslado, convirtiendo el armario en un cómodo y práctico carro.
- Su composición está formada por un bastidor al que se le van añadiendo cajones o puertas. Gracias a su gran variedad de dimensiones, se adaptan perfectamente a las necesidades de cualquier taller, oficina o almacén.
- Consulte algunos ejemplos de armarios o carros ya diseñados. También puede consultar nuestra gama de accesorios si desea configurarse el armario a su medida, añadiendo divisores en los cajones, paneles perforados, estantes interiores, encimeras, zócalos...



1 Armario con ruedas

Artículo	LxFxH (mm)	Composición
FDAD5500401	428x675x790	5 cajones

2 Armario

Artículo	LxFxH (mm)	Composición
FDA1090S108	428x600x1000	3 cajones

Anclajes expandibles para hormigón
2x
F AG 9204 00 99

Todos los componentes son 100% extraíbles

Llave de repuesto. Indicar número de la cerradura.

Ver subdivisión en página 314



Artículo	LxFxH (mm)	Composición
FDZ10205104	428x600x300	1x50, 1x150



Artículo	LxFxH (mm)	Composición
FDZ10205204	428x600x300	2x100



Artículo	LxFxH (mm)	Composición
FDZ10205304	428x600x300	1x50, 2x75

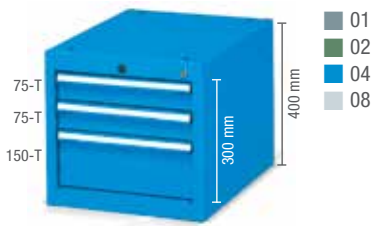

Artículo	LxFxH (mm)	Composición
FDZ10305104	428x600x400	2x75, 1x150



Artículo	LxFxH (mm)	Composición
FDZ10305204	428x600x400	1x150, 1x100, 1x150



Artículo	LxFxH (mm)	Composición
FDZ10305304	428x600x400	1x50, 2x75, 1x100

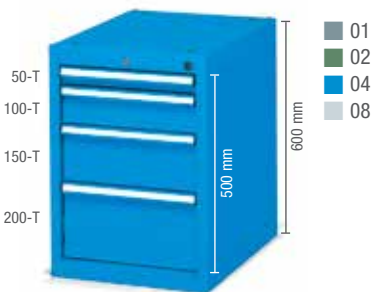

Artículo	LxFxH (mm)	Composición
FDA10505204	428x600x600	1x50, 1x100, 1x150, 1x200



Artículo	LxFxH (mm)	Composición
FDA10505304	428x600x600	2x75, 2x100, 1x150



Artículo	LxFxH (mm)	Composición
FDA10505504	428x600x600	1 puerta, 1 estante regulable, 1 extraíble

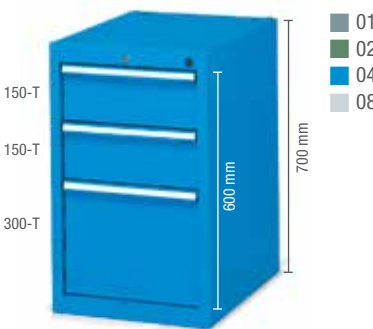

Artículo	LxFxH (mm)	Composición
FDA10605304	428x600x700	2x150, 1x300



Artículo	LxFxH (mm)	Composición
FDA10605604	428x600x700	2x75, 3x150

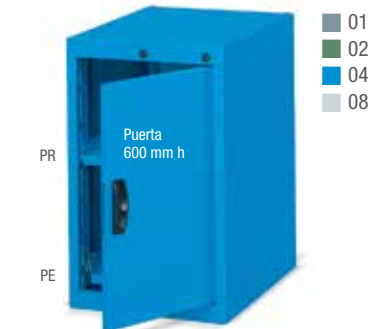

Artículo	LxFxH (mm)	Composición
FDA10605804	428x600x700	1 puerta, 1 estante regulable, 1 extraíble

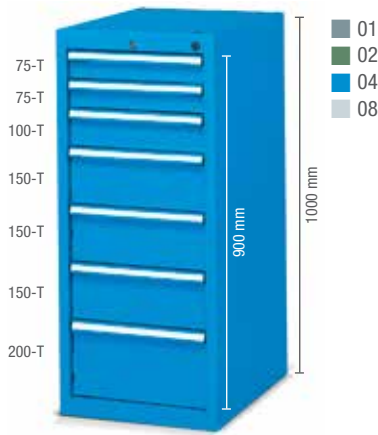

Artículo	LxFxH (mm)	Composición
FDA10505104	428x600x1000	2x75, 1x100, 3x150, 1x200

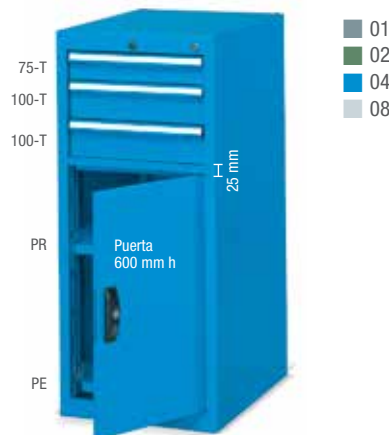

Artículo	LxFxH (mm)	Composición
FDZ10905204	428x600x1000	1x75, 2x100, 1 puerta, 1 estante regulable, 1 extraíble

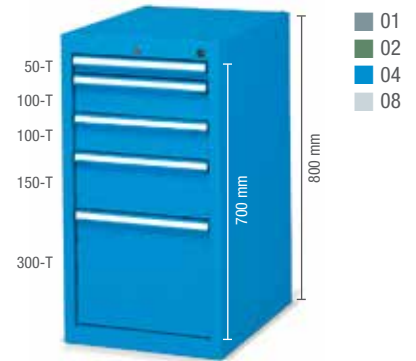

Artículo	LxFxH (mm)	Composición
FDA10705104	428x600x800	1x50, 2x100, 1x150, 1x300



Artículo	LxFxH (mm)	Composición
FDA10705304	428x600x800	2x75, 2x100, 1x150, 1x200

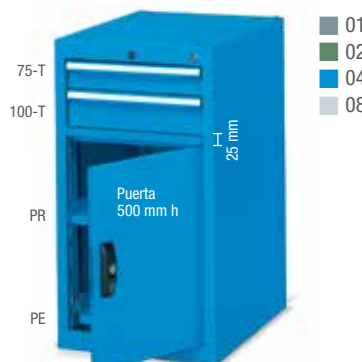

Artículo	LxFxH (mm)	Composición
FDZ10705504	428x600x800	1x75, 1x100, 1 puerta, 1 estante regulable, 1 extraíble



Artículo	LxFxH (mm)	Composición
FDAD5500204	428x675x790	2x100, 1x300



Artículo	LxFxH (mm)	Composición
FDAD5600104	428x675x890	3 cajones, cubierta, tirador y ruedas Ø125 mm



Artículo	LxFxH (mm)	Composición
FDAD5500404	428x675x790	5 cajones, cubierta, tirador y ruedas Ø125 mm



Artículo	LxFxH (mm)	Composición
FDAD5500304	428x675x790	4 cajones, cubierta, tirador y ruedas Ø125 mm



Artículo	LxFxH (mm)	Composición
FDAZA010050	1576x600x1030	cajones, puertas estante y recubrimiento de goma



Artículo	LxFxH (mm)	Composición
FDAD5600204	428x675x890	3 cajones, cubierta, tirador y ruedas Ø125 mm



Artículo	LxFxH (mm)	Composición
FDAD5600304	428x675x890	5 cajones, cubierta, tirador y ruedas Ø125 mm

Configuración



Cajón extracción total

Artículo	Altura (mm)	Carga (kg)	LxFxH (mm)
FDA80500004	50	50	323x447x36
FDA80750004	75	70	323x447x61
FDA81000004	100	70	323x447x86
FDA81500004	150	70	323x447x136
FDA82000004	200	70	323x447x186
FDA83000004	300	70	323x447x286



Recambios cerraduras

Artículo	Descripción
RCSR000300	Recambio cerradura central
RCSR003200	Recambio cerradura lateral
RCSR003300	Recambio cerradura en maneta de puerta
RXDA000207	Recambio maneta de puerta

Bastidor armario

Artículo	Altura (mm)	Carga (kg)	LxFxH (mm)
FDZ10200004	200	300	428x600x300
FDZ10300004	300	400	428x600x400
FDA10500004	500	900	428x600x600
FDA10600004	600	900	428x600x700
FDA10700004	700	900	428x600x800
FDA10900004	900	900	428x600x1000



Estante extracción total y fijo

Artículo	Altura (mm)	Carga (kg)	LxF (mm)
FDA80000004	-	70	300x475
FDA91000104	25	70	365x460



Puerta batiente altura parcial

Artículo	LxFxH (mm)
FDA96400204	400+25
FDA96450204	500+25
FDA96500204	600+25

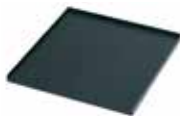

Cubierta de goma para encimera

Artículo	LxFxH (mm)
FDA91500107	428x600x20 h



Zócalos

Artículo	LxFxH (mm)
FRR16080007	130



Puerta batiente altura total

Artículo	Altura (mm)
FDA96450104	500
FDA96500104	600



Artículo	Dim. LxFxH (mm)	Composición
FBIA2420108	1500x750x840	encimera multiplex
FDAD5500601	428x675x752	1 cajón, 1 puerta, 1 estante extraíble



Artículo	Dim. LxFxH (mm)	Composición
FDAD5600356	428x675x890	2x75, 3x150

■ RAL 7035 +
■ RAL 7000



1



2

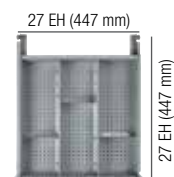

27 EH (447 mm)

27 EH (447 mm)

Armarios con cajones FLEXA 27x27 Eh

- Los armarios metálicos para taller y oficina con cajones, configuran un grupo de armarios pensados para el almacenaje y la custodia de elementos de pequeñas o medianas dimensiones, y de pesos medios.
- Fabricados en chapa de acero de primera calidad, y pintado con pintura de alta resistencia.
- Todos los cajones y estantes extraíbles de la serie FLEXA, utilizan cajones y estantes de extracción total, dando accesibilidad completa al contenido.
- Los armarios disponen de la posibilidad de añadir ruedas y tirador que facilitan su agarre y proporcionan seguridad durante el movimiento y traslado, convirtiendo el armario en un cómodo y práctico carro.
- Su composición está formada por un bastidor al que se le van añadiendo cajones o puertas. Gracias a su gran variedad de dimensiones se adaptan perfectamente a las necesidades de cualquier taller, oficina o almacén.
- Consulte algunos ejemplos de armarios o carros ya diseñados. También puede consultar nuestra gama de accesorios si desea configurarse el armario a su medida, añadiendo divisores en los cajones, paneles perforados, estantes interiores, encimeras, zócalos...

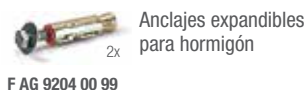

F AG 9204 00 99

Anclajes expandibles para hormigón

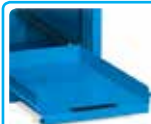

Todos los componentes son 100% extraíbles



Llave de repuesto. Indicar número de la cerradura.



Ver subdivisión en página 314

1 Armario con ruedas

Artículo	Dim. LxFxH (mm)	Composición
FDBB56002EF	564x675x920	2x50, 1x100, 1x150, 1x200

2 Armario

Artículo	Dim. LxFxH (mm)	Composición
FDB10705856	564x600x930	2x50, 1x100, 2x150



Artículo	Dim.LxFxH (mm)	Composición
FDC10205104	564x600x300	1x50, 1x150



Artículo	Dim.LxFxH (mm)	Composición
FDC10205204	564x600x300	2x100



Artículo	Dim.LxFxH (mm)	Composición
FDC10205304	564x600x300	2x50, 1x100



Artículo	Dim.LxFxH (mm)	Composición
FDC10305104	564x600x400	1x100, 1x200



Artículo	Dim.LxFxH (mm)	Composición
FDC10305204	564x600x400	2x150



Artículo	Dim.LxFxH (mm)	Composición
FDC10305304	564x600x400	1x50, 1x100, 1x150

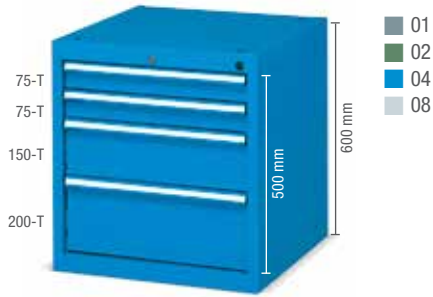

Artículo	Dim.LxFxH (mm)	Composición
FDB10505204	564x600x600	2x75, 1x150, 1x200



Artículo	Dim.LxFxH (mm)	Composición
FDB10505504	564x600x600	cajones y módulo eléctrico

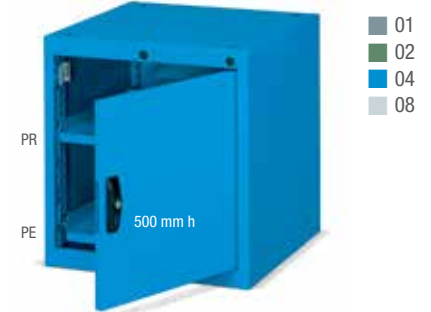

Artículo	Dim.LxFxH (mm)	Composición
FDB10505804	564x600x700	1 puerta, 1 estante regulable y 1 extraíble

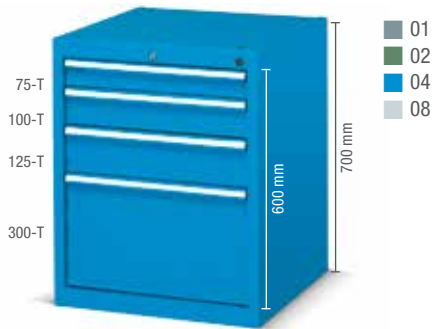

Artículo	Dim.LxFxH (mm)	Composición
FDB10605104	564x600x700	1x75, 1x100, 1x125, 1x300



Artículo	Dim.LxFxH (mm)	Composición
FDB10605204	564x600x700	2x75, 1x100, 1x150, 1x200



Artículo	Dim.LxFxH (mm)	Composición
FDB10605304	564x600x700	1x50, 2x75, 2x100, 1x200

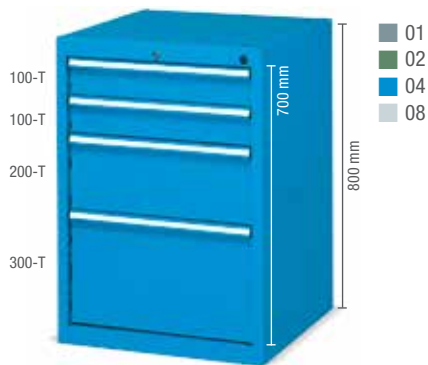

Artículo	Dim.LxFxH (mm)	Composición
FDB10705304	564x600x800	2x100, 1x200, 1x300



Artículo	Dim.LxFxH (mm)	Composición
FDB10705104	564x600x800	1x50, 2x100, 1x150, 1x300

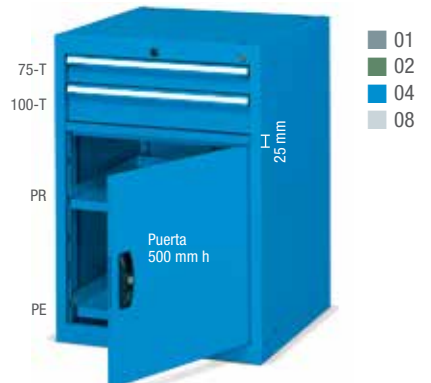

Artículo	Dim.LxFxH (mm)	Composición
FDC10705704	564x600x800	2 cajones, 1 puerta, 1 estante regulable y 1 extraíble



Ejemplo de composición

- 2 armarios completos con cajones , puerta batiente, estante extraíble, estante ajustable en altura, encimera MDF con cubierta de goma y zócalos.
- Dimensiones (LxFxH) 1130x600x860 mm
- Excluyendo herramientas y separación de materiales



Artículo	Dim.LxFxH (mm)	Composición
FDBZA010001	564x600x400	6 cajones, 1 puerta, 1 estante regulable y encimera goma

Artículo	Dim.LxFxH (mm)	Composición
FDC10305104	564x600x400	2x75, 2x100, 1x150



Artículo	Dim.LxFxH (mm)	Composición
FDB10755104	564x600x850	1x50, 2x100, 1x200, 1x300



Artículo	Dim.LxFxH (mm)	Composición
FDB10755204	564x600x850	1x75, 3x100, 1x125, 1x250

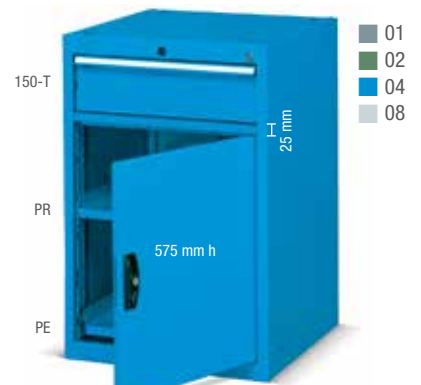

Artículo	Dim.LxFxH (mm)	Composición
FDC10755704	564x600x850	1 cajón, 1 puerta, 1 estante regulable, 1 extraíble



Artículo	Dim.LxFxH (mm)	Composición
FDB10905104	564x600x1000	2x75, 1x100, 1x150, 1x200, 1x300



Artículo	Dim.LxFxH (mm)	Composición
FDB10905204	564x600x1000	4x100, 2x150, 1x200

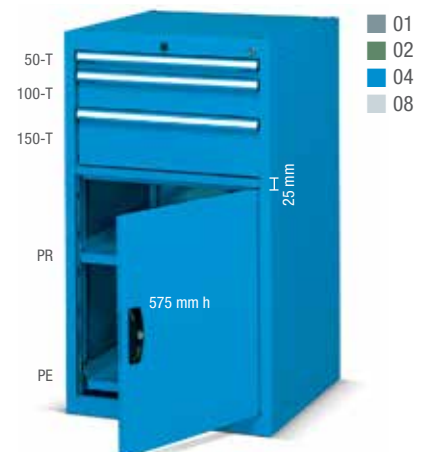

Artículo	Dim.LxFxH (mm)	Composición
FDC10905604	564x600x1000	3 cajones, puerta, 1 estante regulable y 1 extraíble



Artículo	Dim.LxFxH (mm)	Composición
FDBB5500104	564x675x820	3 cajones, cubierta, 2 tiradores y ruedas Ø125 mm



Artículo	Dim.LxFxH (mm)	Composición
FDBB5500204	564x675x820	4 cajones, cubierta, 2 tiradores y ruedas Ø125 mm



Artículo	Dim.LxFxH (mm)	Composición
FDBB5500304	564x675x820	5 cajones, cubierta de goma, 2 tiradores y ruedas Ø125 mm



Artículo	Dim.LxFxH (mm)	Composición
FDBB5600104	564x675x920	4 cajones, cubierta, 2 tiradores y ruedas Ø125 mm



Artículo	Dim.LxFxH (mm)	Composición
FDBB5600204	564x675x920	5 cajones, cubierta, 2 tiradores y ruedas Ø125 mm



Artículo	Dim.LxFxH (mm)	Composición
FDBB5600304	564x675x920	5 cajones cubierta de goma, 2 tiradores y ruedas Ø125 mm



Artículo	Dim.LxFxH (mm)	Composición
FDBB5600104	564x675x890	4 cajones, cubierta, 2 tiradores y ruedas Ø100 mm



Artículo	Dim.LxFxH (mm)	Composición
FDBB5700104	564x675x1020	5 cajones, cubierta, 2 tiradores y ruedas Ø125 mm



Artículo	Dim.LxFxH (mm)	Composición
FDBB5750104	564x675x1070	5 cajones cubierta de goma, 2 tiradores y ruedas Ø125 mm



Artículo	Dim.LxFxH (mm)	Composición
FDBB5900104	564x675x1220	6 cajones, cubierta, 2 tiradores y ruedas Ø125 mm



Artículo	Dim.LxFxH (mm)	Composición
FDBB5900204	564x675x1220	7 cajones, cubierta, 2 tiradores y ruedas Ø125 mm



Artículo	Dim.LxFxH (mm)	Composición
FDBB5900304	564x675x1220	8 cajones cubierta de goma, 2 tiradores y ruedas Ø125 mm

Ejemplo de composición

- 2 armarios completos con cajones, encimera MDF con cubierta de goma, 1 armario de puertas correderas con estantes y cajas de plástico.
- Dimensiones (LxFxH) 2782x600x1030 mm
- Excluyendo herramientas y separación de materiales



■ RAL 7035

Artículo	Dim.LxFxH (mm)	Composición
FABZA060008	2782x600x1030	2 armarios con cajones, puertas y encimera



Artículo	Dim.LxFxH (mm)	Composición
FDBD5600104	564x675x890	4 cajones, cubierta, 2 tiradores y ruedas Ø100 mm



Artículo	Dim.LxFxH (mm)	Composición
FDBB5700104	564x675x1020	5 cajones, cubierta, 2 tiradores y ruedas Ø125 mm



Artículo	Dim.LxFxH (mm)	Composición
FDBB5750104	564x675x1070	5 cajones, cubierta de goma, 2 tiradores y ruedas Ø125 mm



Artículo	Dim.LxFxH (mm)	Composición
FDBB5900104	564x675x1220	6 cajones, cubierta, 2 tiradores y ruedas Ø125 mm



Artículo	Dim.LxFxH (mm)	Composición
FDBB5900204	564x675x1220	7 cajones, cubierta, 2 tiradores y ruedas Ø125 mm



Artículo	Dim.LxFxH (mm)	Composición
FDBB5900304	564x675x1220	8 cajones, cubierta de goma, 2 tiradores y ruedas Ø125 mm

Configuración



Cajones

Artículo	Altura (mm)	Carga (kg)	LxFxH (mm)
FDB805000004	50	50	447x447x36
FDB807500004	75	70	447x447x61
FDB810000004	100	70	447x447x86
FDB812500004	125	70	447x447x111
FDB815000004	150	70	447x447x136
FDB820000004	200	70	447x447x186
FDB825000004	250	70	447x447x236
FDB830000004	300	70	447x447x286

Bastidor

Bastidores FDB: cerradura central con barra antivuelco.

Bastidores FDC: Cerradura lateral sin sistema antivuelco

Artículo	Altura (mm)	Carga (kg)	LxFxH (mm)
FDC10200004	200	300	564x600x300
FDC10300004	300	400	564x600x400
FDB10500004	500	900	564x600x600
FDB10600004	600	900	564x600x700
FDB10700004	700	900	564x600x800
FDB10750004	750	900	564x600x850
FDB10900004	900	900	564x600x1000



Cubre-encimera de goma

Artículo	LxFxH (mm)
FDB91500107	428x600x20 h



Estante extraíble y fijo

Artículo	Altura (mm)	Carga (kg)	LxF (mm)
FDB80000004	-	70	435x475
FDB91000104	25	70	505x460

Zócalos

Artículo	Altura (mm)
FRR16080007	130

Bastidores preparados para carros

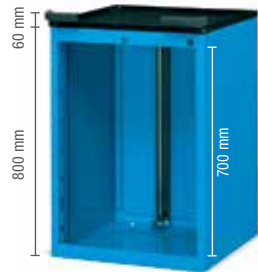
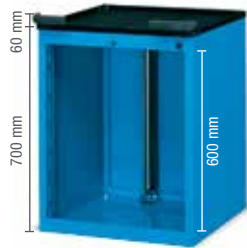
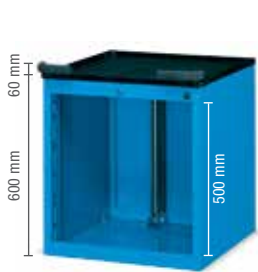

Artículo	Dim.LxFxH (mm)
FDB05500004	564x675x660

Artículo	Dim.LxFxH (mm)
FDB05600004	564x675x760

Artículo	Dim.LxFxH (mm)
FDB05700004	564x675x860

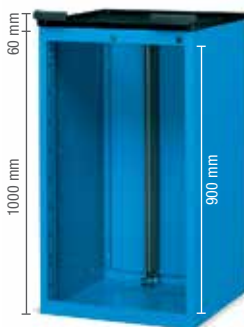
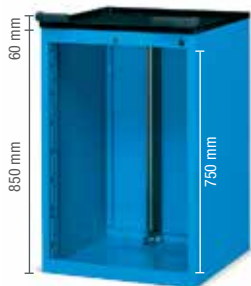

Artículo	Dim.LxFxH (mm)
FDB05750004	564x675x910

Artículo	Dim.LxFxH (mm)
FDB05900004	564x675x1060



Recambios cerradura

Artículo	Descripción
RCSR000300	Recambio cerradura central
RCSR003200	Recambio cerradura lateral
RCSR003300	Recambio cerradura en maneta de puerta
RXDA000207	Recambio maneta de puerta



Puerta batiente altura parcial

Artículo	Altura (mm)
FDB96400204	400+25
FDB96420204	425+25
FDA96450204	500+25
FDB96490204	575+25
FDB96500204	600+25



Puerta batiente altura total

Artículo	Altura (mm)
FDB964501004	500
FDB965001004	600

Sabía que...

Las ruedas se pueden configurar con 4 ruedas giratorias, o 2 giratorias y 2 fijas. Al menos 2 ruedas giratorias deberán llevar sistema de frenado que bloquee tanto la rueda como el eje giratorio de maniobra. Además, los carros con cajones deben llevar obligatoriamente sistema antivuelco que impide abrir más de un cajón a la vez.



Armarios con cajones FLEXA 36x27 Eh

- Los armarios metálicos para taller y oficina con cajones, configuran un grupo de armarios pensados para el almacenaje y la custodia de elementos de pequeñas o medianas dimensiones y de pesos medios.
- Fabricados en chapa de acero de primera calidad y pintado con pintura de alta resistencia.
- Todos los cajones y estantes extraíbles de la serie FLEXA, utilizan cajones y estantes de extracción total, dando accesibilidad completa al contenido.
- Los armarios disponen de la posibilidad de añadir ruedas y tirador, que facilitan su agarre y proporcionan seguridad durante el movimiento y traslado, convirtiendo el armario en un cómodo y práctico carro. Esta configuración obliga a incluir el sistema antivuelco que impide la apertura de más de un cajón a la vez.
- Su composición está formada por un bastidor al que se le van añadiendo cajones o puertas. Gracias a su gran variedad de dimensiones se adaptan perfectamente a las necesidades de cualquier taller, oficina o almacén.
- Consulte algunos ejemplos de armarios o carros ya diseñados. También puede consultar nuestra gama de accesorios si desea configurarse el armario a su medida, añadiendo divisores en los cajones, paneles perforados, estantes interiores, encimeras, zócalos...



1 Armario con ruedas

Artículo	Dim. LxFxH (mm)	Composición
FDFB5600556	792x600x920	3 cajones, estante, cubierta, 2 tiradores y ruedas Ø125 mm

2 Armario

Artículo	Dim. LxFxH (mm)	Composición
FDF10906108	717x600x1000	5 cajones, y módulo eléctrico



Artículo	Dim. LxFxH (mm)	Composición
FDG10305104	717x600x400	1x100, 1x200



Artículo	Dim. LxFxH (mm)	Composición
FDG10305204	717x600x400	2x150



Artículo	Dim. LxFxH (mm)	Composición
FDG10305304	717x600x400	2x75, 1x150

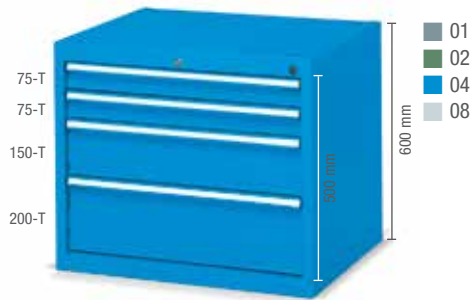

Artículo	Dim. LxFxH (mm)	Composición
FDG10505204	717x600x600	2x75, 1x150, 1x200



Artículo	Dim. LxFxH (mm)	Composición
FDG10505604	717x600x600	3 cajones y módulo eléctrico



Artículo	Dim. LxFxH (mm)	Composición
FDG10505704	717x600x600	1 puerta, 2 cajones y 1 estante



Artículo	Dim. LxFxH (mm)	Composición
FDG10605104	717x600x700	1x75, 1x100, 1x125, 1x300



Artículo	Dim. LxFxH (mm)	Composición
FDG10605404	717x600x700	1 puerta, 1 estante, 3 cajones

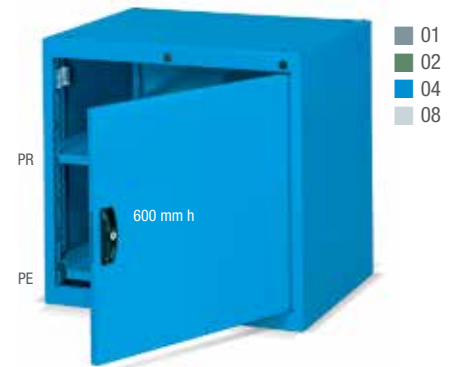

Artículo	Dim. LxFxH (mm)	Composición
FDG10605704	717x600x700	1 puerta, 1 estante extraíble y 1 regulable

Puerta retráctil de apertura vertical



Ejemplo de composición



- Armario completo con un cajón, puerta batiente, módulo eléctrico y neumático, encimera en MDF con cubierta de goma y zócalos.
- Dimensiones LxFxH 717x600x960 mm
- Excluidas herramientas y elementos de separación.

■ RAL 3020 +
■ RAL 9011

Artículo	Dim. LxFxH (mm)	Composición
FDf10706108	717x600x960	módulo conexiones, 1 cajón, 1 puerta, 1 estante, encimera



Artículo	Dim. LxFxH (mm)	Composición
FDf10705904	717x600x800	1 módulo eléctrico y 5 cajones



Artículo	Dim. LxFxH (mm)	Composición
FDf10705204	717x600x800	2x75, 1x100, 1x150, 1x300



Artículo	Dim. LxFxH (mm)	Composición
FDf10705404	717x600x800	1 puerta, 1 estante y 5 cajones

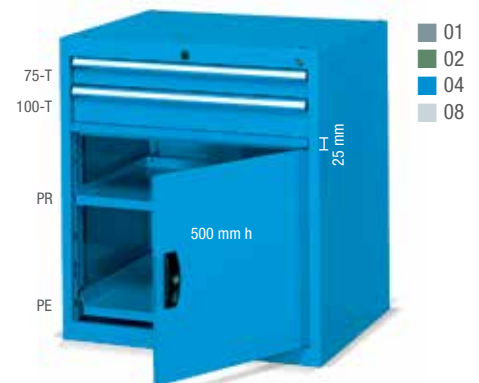

Artículo	Dim. LxFxH (mm)	Composición
FDf10705704	717x600x800	1 puerta, 2 cajones, 1 estante extraíble y 1 regulable



Artículo	Dim. LxFxH (mm)	Composición
FDf10755304	717x600x850	2x75, 1x100, 2x150, 1x100

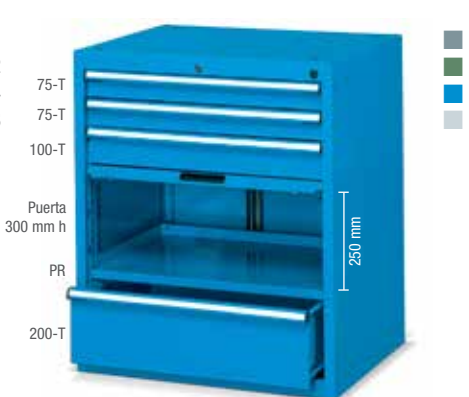

Artículo	Dim. LxFxH (mm)	Composición
FDf10705504	717x600x850	1 puerta, 1 estante y 4 cajones

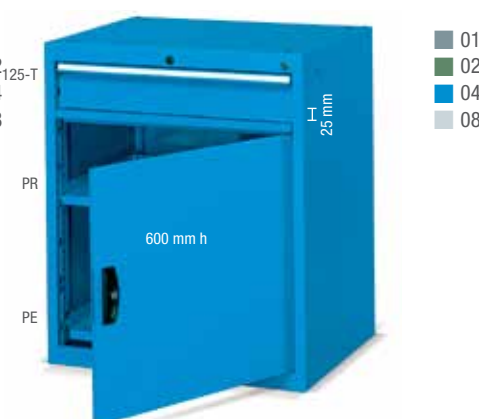

Artículo	Dim. LxFxH (mm)	Composición
FDf10705704	717x600x850	1 puerta, 1 cajón, 1 estante extraíble y 1 regulable



- 01
- 02
- 04
- 08



- 01
- 02
- 04
- 08



- 01
- 02
- 04
- 08

Artículo	Dim. LxFxH (mm)	Composición
FDF10905204	717x600x1000	6x150

Artículo	Dim. LxFxH (mm)	Composición
FDF10905404	717x600x1000	2x75, 1x100, 3x150, 1x200

Artículo	Dim. LxFxH (mm)	Composición
FDF10905504	717x600x1000	4x75, 1x100, 2x150, 1x200

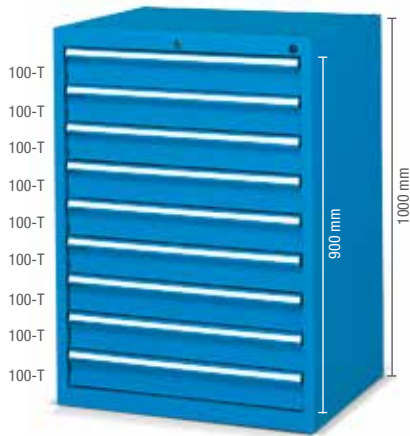

- 01
- 02
- 04
- 08



- 01
- 02
- 04
- 08

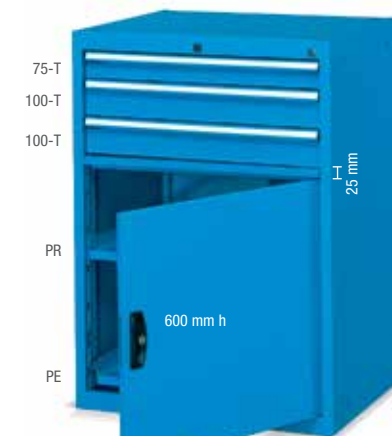

- 01
- 02
- 04
- 08

Artículo	Dim. LxFxH (mm)	Composición
FDF10905604	717x600x1000	9x100

Artículo	Dim. LxFxH (mm)	Composición
FDF10905704	717x600x1000	1 puerta, 5 cajones y estante

Artículo	Dim. LxFxH (mm)	Composición
FDF10905904	717x600x1000	1 puerta, 3 cajones, 1 estante extraíble y 1 regulable



- 01
- 02
- 04
- 08



- 01
- 02
- 04
- 08



- 01
- 02
- 04
- 08

Artículo	Dim. LxFxH (mm)	Composición
FDFD5500104	792x600x790	4 cajones cubierta de goma, 2 tiradores y ruedas Ø125 mm

Artículo	Dim. LxFxH (mm)	Composición
FDFB5500204	792x600x820	1 puerta, 2 cajones cubierta de goma, 1 estante, 2 tiradores y ruedas Ø125 mm

Artículo	Dim. LxFxH (mm)	Composición
FDFB5500404	792x600x820	2 cajones, 1 puerta, 1 estante, cubierta de goma, 2 tiradores y ruedas Ø125 mm



Carro con módulo electro-neumático

- Armario con 2 cajones, interruptor diferencial, toma schuko, toma neumática 3/8" fija, toma neumática enrollable con manguera de 5,5mm y conector de 1/4".
- Toma eléctrica trasera de 220V para conexión a la red eléctrica, con enrollables de 10 m, y toma neumática con enrolla manguera de 11 m y conector de 3/8"
- Excluidos conectores rápidos neumáticos.
- Ruedas de goma estándar Ø 125 mm , capacidad de carga : 225 kg



Extensión neumática de 11 metros y eléctrica de 10.

Artículo	Dim. LxFxH (mm)	Composición
FDFB5600604	792x600x920	3 cajones, puerta módulo eléctrico y neumático, cubierta de goma, 2 tiradores y ruedas Ø125 mm



Artículo	Dim. LxFxH (mm)	Composición
FDFD5500104	792x600x790	4 cajones cubierta de goma, 2 tiradores y ruedas Ø125 mm

Artículo	Dim. LxFxH (mm)	Composición
FDFD5500104	792x600x790	4 cajones cubierta de goma, 2 tiradores y ruedas Ø125 mm

Artículo	Dim. LxFxH (mm)	Composición
FDFD5500104	792x600x790	4 cajones cubierta de goma, 2 tiradores y ruedas Ø125 mm



Artículo	Dim. LxFxH (mm)	Composición
FDFB5600604	792x600x920	5 cajones encimera multiplex, 1 tirador, módulo practibox y ruedas Ø125 mm

Artículo	Dim. LxFxH (mm)	Composición
FDFB5700204	792x600x1200	6 cajones cubierta de goma, 2 tiradores y ruedas Ø125 mm

Artículo	Dim. LxFxH (mm)	Composición
FDFB5700404	792x600x1020	4 cajones, 1 puerta, 1 estante cubierta de goma, 2 tiradores y ruedas Ø125 mm

Configuración



Bastidor

Bastidores FDF: cerradura central con barra antivuelco.

Bastidores FDG: Cerradura lateral sin sistema anti-vuelco

Artículo	Altura (mm)	Carga (kg)	LxFxH (mm)
FDF10300004	300	400	717x600x400
FDF10500004	500	900	717x600x600
FDF10600004	600	900	717x600x700
FDF10700004	700	900	717x600x800
FDF10750004	750	900	717x600x850
FDF10900004	900	900	717x600x1000



Puertas batientes reversibles

Artículo	Altura (mm)	Altura (mm)
FDF96400204	Parcial	400+25
FDF96450204	Parcial	500+25
FDF96500204	Parcial	600+25
FDA96450104	Total	500
FDA96500104	Total	600

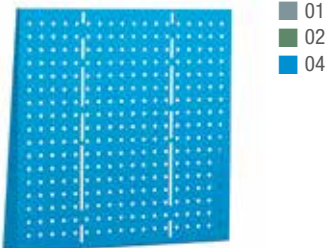

Panel perforado

Artículo	Dim.LxFxH (mm)
FDF79420004	717x93x420
FDF79700004	717x93x700



Cajones

Artículo	Altura (mm)	Carga (kg)	LxFxH (mm)
FDF80750004	75	70	600x447x61
FDF81000004	100	70	600x447x86
FDF81250004	125	70	600x447x111
FDF81500004	150	70	600x447x136
FDF81750004	175	70	600x447x161
FDF82000004	200	70	600x447x186
FDF83000004	300	70	600x447x286

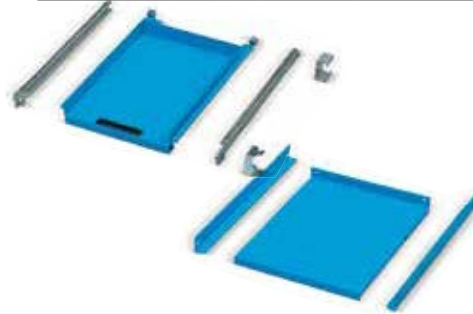

Estante extraíble y fijo

Artículo	Altura (mm)	Carga (kg)	LxF (mm)
FDF80000004	-	70	587x475
FDF91000104	25	70	655x460

Bastidores preparados para carros



Artículo	LxFxH (mm)
FDF05500004	792x600x660

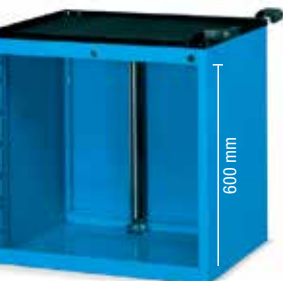

Artículo	LxFxH (mm)
FDF05600004	792x600x760



Artículo	LxFxH (mm)
FDF05610004	1072x600x725



Artículo	LxFxH (mm)
FDF05700004	792x600x860

Recambios cerradura

Artículo	Descripción
RCSR000300	Recambio cerradura central
RCSR003200	Recambio cerradura lateral
RCSR003300	Recambio cerradura en maneta de puerta
RXDA000207	Recambio maneta de puerta



Zócalos

Artículo	LxFxH (mm)
FRR16080007	130



Cubre-encimera de goma

Artículo	LxFxH (mm)
FDF99400107	717x600x22

Sabía que...

Las ruedas se pueden configurar con 4 ruedas giratorias o 2 giratorias y 2 fijas. Al menos 2 ruedas giratorias deberán llevar sistema de frenado que bloquea tanto la rueda como el eje giratorio de maniobra. Además, los carros con cajones deben llevar obligatoriamente sistema anti-vuelco que impide abrir más de un cajón a la vez. En los armarios sin ruedas, el sistema anti-vuelco solo es necesario a partir de 300mm de altura

Armarios con cajones FLEXA 54x27 Eh

- Los armarios metálicos para taller y oficina con cajones, configuran un grupo de armarios pensados para el almacenaje y la custodia de elementos de pequeñas o medianas dimensiones y de pesos medios.
- Fabricados en chapa de acero de primera calidad y pintado con pintura de alta resistencia.
- Todos los cajones y estantes extraíbles de la serie FLEXA, utilizan cajones y estantes de extracción total, dando accesibilidad completa al contenido.
- Su composición está formada por un bastidor, al que se le van añadiendo cajones o puertas. Gracias a su gran variedad de dimensiones, se adaptan perfectamente a las necesidades de cualquier taller, oficina o almacén.
- Consulte algunos ejemplos de armarios o carros ya diseñados. También puede consultar nuestra gama de accesorios, si desea configurarse el armario a su medida, añadiendo divisores en los cajones, paneles perforados, estantes interiores, encimeras, zócalos...



1

2

1 Armario con panel

Artículo	Dim. LxFxH (mm)	Composición
FDL1060S177	1023x600x860/1560	5 cajones cubierta de MDF, y panel para herramientas trasero

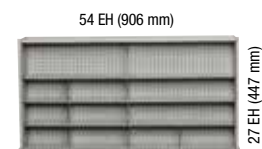

2 Armario con cubierta

Artículo	Dim. LxFxH (mm)	Composición
FDL1090S150	1230x600x1000	7 cajones y cubierta de MDF



Artículo	Dim. LxFxH (mm)	Composición
FDL10305104	1023x600x400	1x100, 1x200



Artículo	Dim. LxFxH (mm)	Composición
FDL10305404	1023x600x400	2x75, 1x150



Artículo	Dim. LxFxH (mm)	Composición
FDL10605104	1023x600x700	1x100, 2x150, 1x200



Artículo	Dim. LxFxH (mm)	Composición
FDL10605204	1023x600x700	2x75, 1x100, 1x150, 1x200



Artículo	Dim. LxFxH (mm)	Composición
FDL10705104	1023x600x800	1x100, 3x200



Artículo	Dim. LxFxH (mm)	Composición
FDL10705204	1023x600x800	3x100, 2x200

Artículo	Dim. LxFxH (mm)	Composición
FDL10905404	1023x600x1000	2x75, 1x100, 3x150, 1x200

Artículo	Dim. LxFxH (mm)	Composición
FDL10905504	1023x600x1000	2x75, 4x100x, 1x150, 1x200



Artículo	Dim. LxFxH (mm)	Composición
FDL10905104	1023x600x1000	4x175, 1x200

Artículo	Dim. LxFxH (mm)	Composición
FDL10905204	1023x600x1000	6x150



Artículo	Dim. LxFxH (mm)	Composición
FDL107054FN	1023x600x960	8 cajones, zócalo lateral y cubierta de goma

Configuración



Bastidor

Artículo	Altura (mm)	Carga (kg)	LxFxH (mm)
FDL10300004	300	400	1023x600x400
FDL10600004	600	900	1023x600x700
FDL10700004	700	900	1023x600x800
FDF10900004	900	900	1023x600x1000

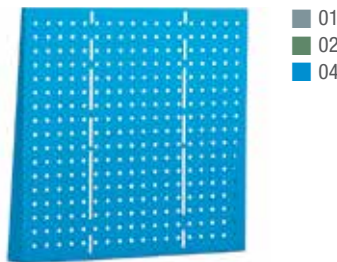

Panel perforado

Artículo	Dim.LxFxH (mm)
FDL79420004	1016x93x420
FDL79700004	1016x93x700



Estante fijo regulable

Artículo	LxFxH (mm)
FDL91000104	960x460



Cubre encimera de goma

Artículo	LxFxH (mm)
FDL91500107	1023x600x20



Zócalos

Artículo	LxFxH (mm)
FRR16080007	130



Cajones

Artículo	Altura (mm)	Carga (kg)	LxFxH (mm)
FDL80750004	75	50	906x447x61
FDL81000004	100	50	906x447x86
FDL81500004	150	50	906x447x136
FDL81750004	175	50	906x447x161
FDL82000004	200	50	906x447x186

2x Anclajes expandibles para hormigón

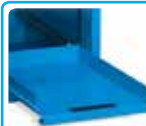

Todos los componentes son 100% extraíbles



Llave de repuesto. Indicar número de la cerradura.



Ver subdivisión en página 314.



1



2

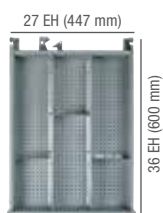

Armarios con cajones STANDARD B 27x36 Eh

- Los armarios metálicos para taller y oficina con cajones, configuran un grupo de armarios pensados para el almacenaje, y la custodia de elementos de pequeñas o medianas dimensiones y de pesos medios.
- Fabricados en chapa de acero de primera calidad, y pintado con pintura de alta resistencia.
- Los cajones de la serie STANDARD pueden ser de extracción normal (S) o de extracción telescópica total (TT).
- Los cajones y estantes de extracción telescópica, permiten acceso total al contenido y ofrecen una gran capacidad de carga.
- Los armarios disponen de la posibilidad de añadir ruedas y tirador, que facilitan su agarre, y proporcionan seguridad durante el movimiento y traslado, convirtiendo el armario en un cómodo y práctico carro.
- Su composición está formada por un bastidor al que se le van añadiendo cajones o puertas. Gracias a su gran variedad de dimensiones, se adaptan perfectamente a las necesidades de cualquier taller, oficina o almacén.
- Consulte algunos ejemplos de armarios o carros ya diseñados. También puede consultar nuestra gama de accesorios si desea configurarse el armario a su medida, añadiendo divisores en los cajones, paneles perforados, estantes interiores, encimeras, zócalos...



2x
Anclajes expandibles para hormigón



Disponibles cajones y estantes telescópicos de extracción total (TT) y de extracción normal 87% (S)



Llave de repuesto.
Indicar número de la cerradura.



Ver subdivisión en página 314

1 Armario

Artículo	Dim.LxFxH (mm)	Composición
FDD1291S1EF	564x726x1030	3 cajones

2 Armario con cajones

Artículo	Dim.LxFxH (mm)	Composición
FDDE550S108	575x815x797	4 cajones

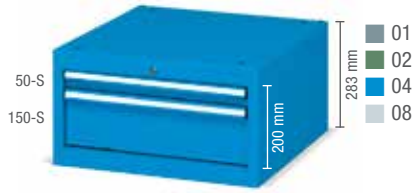

Artículo	Dim.LxFxH (mm)	Composición
FDD10205104	564x726x283	1x50, 1x150



Artículo	Dim.LxFxH (mm)	Composición
FDD10205204	564x726x283	2x100



Artículo	Dim.LxFxH (mm)	Composición
FDD10205304	564x726x283	2x50, 1x100



Artículo	Dim.LxFxH (mm)	Composición
FDD10305104	564x726x383	1x100, 1x200



Artículo	Dim.LxFxH (mm)	Composición
FDD10305504	564x726x383	2x150



Artículo	Dim.LxFxH (mm)	Composición
FDD10305204	564x726x383	1x50, 1x100, 1x150



Artículo	Dim.LxFxH (mm)	Composición
FDD10505204	564x726x600	2x75, 1x150, 1x200



Artículo	Dim.LxFxH (mm)	Composición
FDD10505304	564x726x600h	1x50, 2x75, 1x100, 1x200



RAL7035

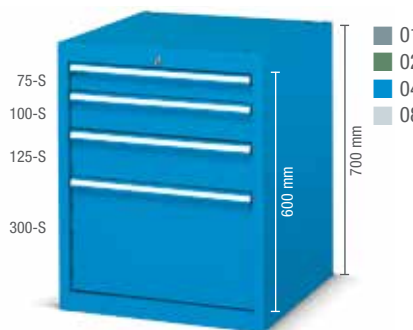

Artículo	Dim.LxFxH (mm)	Composición
FDD10605404	564x726x700	1x75, 1x100, 1x125, 1x300



Artículo	Dim.LxFxH (mm)	Composición
FDD10605104	564x726x700	2x75, 1x100, 1x150, 1x200

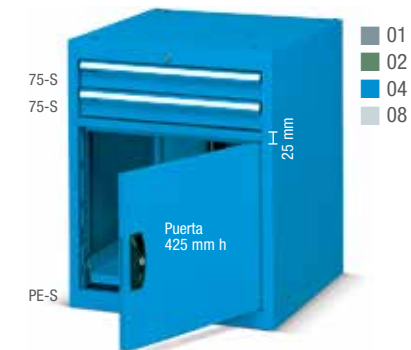

Artículo	Dim.LxFxH (mm)	Composición
FDD11605104	564x726x700	2x75, puerta, estante

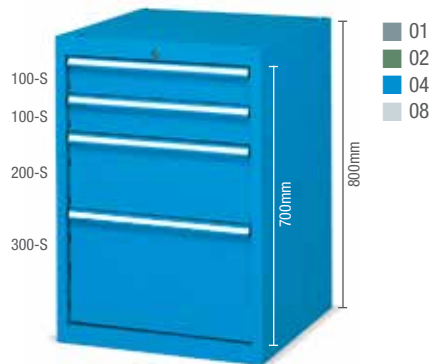

Artículo	Dim.LxFxH (mm)	Composición
FDD10705504	564x726x800	2x100, 1x200, 1x300



Artículo	Dim.LxFxH (mm)	Composición
FDD10705104	564x726x800	1x50, 2x100, 1x150, 1x300



Artículo	Dim.LxFxH (mm)	Composición
FDD10705204	564x726x800	2x75, 2x100, 1x150, 1x200



Artículo	Dim.LxFxH (mm)	Composición
FDD10705304	564x726x800	1x50, 2x75, 2x100, 2x150

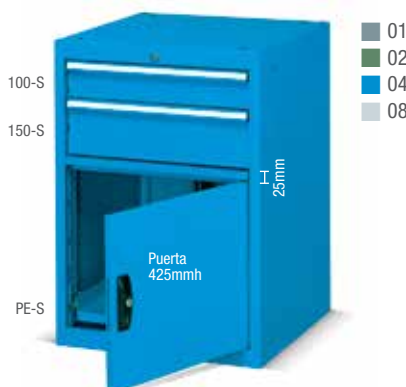

Artículo	Dim.LxFxH (mm)	Composición
FDD11705104	564x726x800	1x100, 1x150, puerta, estante

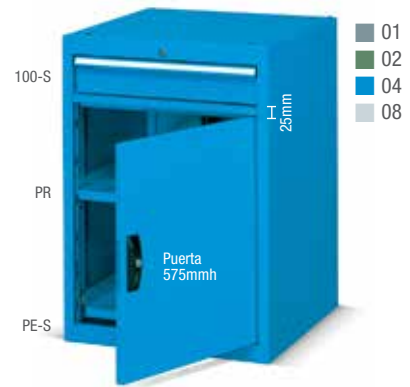

Artículo	Dim.LxFxH (mm)	Composición
FDD12705104	564x726x800	1x100, puerta, 2 estantes

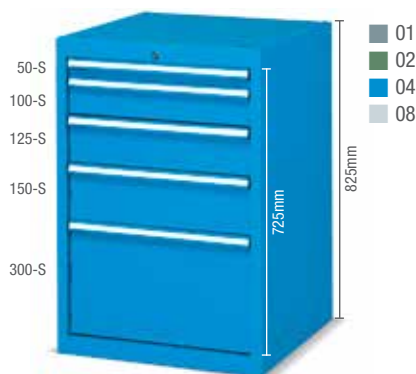

Artículo	Dim.LxFxH (mm)	Composición
FDD10725104	564x726x825	1x50, 1x100, 1x125, 1x150, 1x300



Artículo	Dim.LxFxH (mm)	Composición
FDD10725204	564x726x825	2x75, 1x100, 1x125, 1x150, 1x200

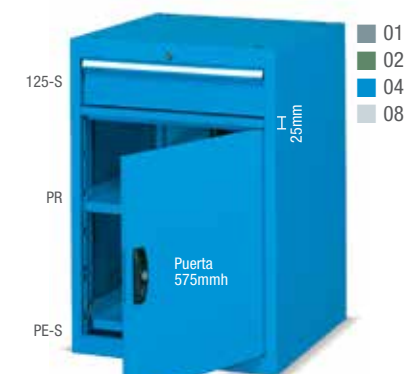

Artículo	Dim.LxFxH (mm)	Composición
FDD12725104	564x726x825	1x125, puerta, 2 estantes



Artículo	Dim.LxFxH (mm)	Composición
FDD10755104	564x726x850	1x50, 2x100, 1x200, 1x300



Artículo	Dim.LxFxH (mm)	Composición
FDD10755204	564x726x850	1x75, 3x100, 1x125, 1x250

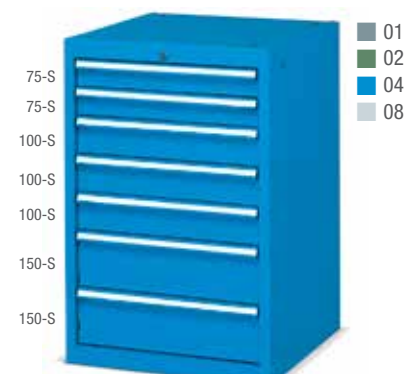

Artículo	Dim.LxFxH (mm)	Composición
FDD10755304	564x726x850	2x75, 3x100, 2x150



Artículo	Dim.LxFxH (mm)	Composición
FDD10755404	564x726x850	1x50, 4x75, 2x100, 1x200

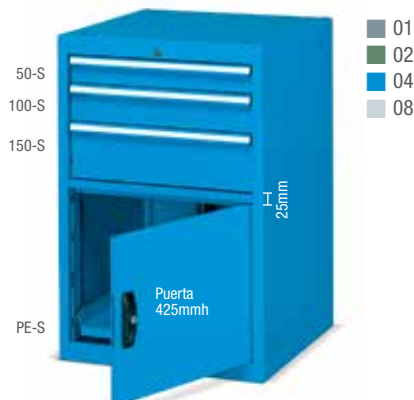

Artículo	Dim.LxFxH (mm)	Composición
FDD11755104	564x726x850	1x50, 1x100, 1x150, puerta, estante

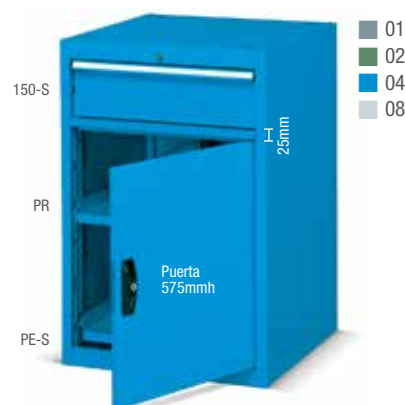

Artículo	Dim.LxFxH (mm)	Composición
FDD12755104	564x726x850	1x150, puerta, 2 estantes



Artículo	Dim.LxFxH (mm)	Composición
FDD10905204	564x726x1000	2x75, 1x100, 1x150, 1x200, 1x300



Artículo	Dim.LxFxH (mm)	Composición
FDD10905104	564x726x1000	4x100, 2x150, 1x200

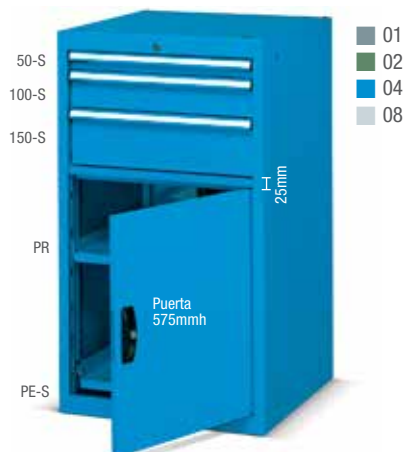

Artículo	Dim.LxFxH (mm)	Composición
FDD12905104	564x726x1000	1x50, 1x100, 1x150, puerta, 2 estantes



1 Banco de trabajo

Artículo	Dim.LxFxH (mm)
FBIA3700108	2000x800x840

2 Carro con cajones

Artículo	Dim.LxFxH (mm)
FDDE550S108	575x815x797

3 Carro con cajones

Artículo	Dim.LxFxH (mm)
FDDE0300208	575x815x772



Artículo	Dim.LxFxH (mm)	Composición
FDDE0200104	575x815x810	1x50, 1x150



Artículo	Dim.LxFxH (mm)	Composición
FDDE0200204	575x815x810	2x100



Artículo	Dim.LxFxH (mm)	Composición
FDDE0200304	575x815x810	2x50, 1x100



Artículo	Dim.LxFxH (mm)	Composición
FDDE0300104	575x815x810	1x100, 1x200



Artículo	Dim.LxFxH (mm)	Composición
FDDE0300204	575x815x810	1x50, 1x100, 1x150



Artículo	Dim.LxFxH (mm)	Composición
FDDE0300404	575x815x810	1x50, 2x75, 1x100



Artículo	Dim.LxFxH (mm)	Composición
FDDE5500104	575x815x797	1x100, 1x150, 1x250



Artículo	Dim.LxFxH (mm)	Composición
FDDE5500204	575x815x797	1x75, 1x100, 1x125, 1x200



Artículo	Dim.LxFxH (mm)	Composición
FDDE5500304	575x815x797	2x75, 2x100, 1x150



Artículo	Dim.LxFxH (mm)	Composición
FDDE5600404	575x815x897	1x75, 1x100, 1x125, 1x300



Artículo	Dim.LxFxH (mm)	Composición
FDDE5600104	575x815x897	2x75, 1x100, 1x150, 1x200



Artículo	Dim.LxFxH (mm)	Composición
FDDE5600204	575x815x897	1x50, 2x75, 2x100, 1x200



Artículo	Dim.LxFxH (mm)	Composición
FDDE5700104	575x815x997	1x50, 2x100, 1x150, 1x300



Artículo	Dim.LxFxH (mm)	Composición
FDDE5700204	575x815x997	2x75, 2x100, 1x150, 1x200



Artículo	Dim.LxFxH (mm)	Composición
FDDE5700304	575x815x997	1x50, 2x75, 2x100, 2x150



Artículo	Dim.LxFxH (mm)	Composición
FDDE5750104	575x815x1047	1x50, 2x100, 1x200, 1x300



Artículo	Dim.LxFxH (mm)	Composición
FDDE5750204	575x815x1047	1x75, 3x100, 1x125, 1x250



Artículo	Dim.LxFxH (mm)	Composición
FDDE5750304	575x815x1047	2x75, 3x100, 2x150



Artículo	Dim.LxFxH (mm)	Composición
FDDE5900104	575x815x1197	2x75, 1x100, 1x150, 1x200, 1x300



Artículo	Dim.LxFxH (mm)	Composición
FDDE5900204	575x815x1197	4x100, 2x150, 1x200



Artículo	Dim.LxFxH (mm)	Composición
FDDE5900304	575x815x1197	1x50, 3x75, 1x125, 2x150, 1x200

Configuración

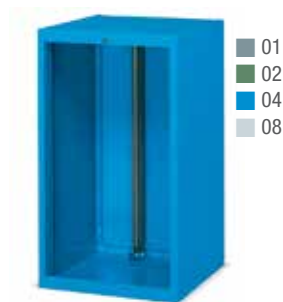

Bastidor

Artículo	Altura (mm)	Carga (kg)	LxFxH (mm)
FDD10200004	200	3100	564x726x283
FDD10300004	300	3100	564x726x383
FDD10500004	500	3100	564x726x600
FDD10600004	600	3100	564x726x700
FDD10700004	700	3100	564x726x800
FDD10720004	725	3100	564x726x825
FDD10750004	750	3100	564x726x850
FDD10900004	900	3100	564x726x1000

Sabía que...

Los armarios deben estar fijados al suelo o la pared. Si los armarios van a estar apilados, deben estar fijados a la pared obligatoriamente y su carga máxima se reducirá a la mitad.

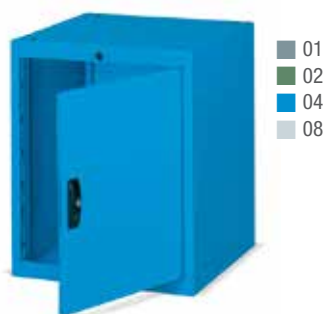

Bastidor con puerta

Artículo	Altura puerta (mm)	Altura interior (mm)	Carga (kg)	LxFxH (mm)
Puerta derecha				
FDD1260D004	600	600	3100	564x726x700
Puerta izquierda				
FDD1261D004	600	600	3100	564x726x700

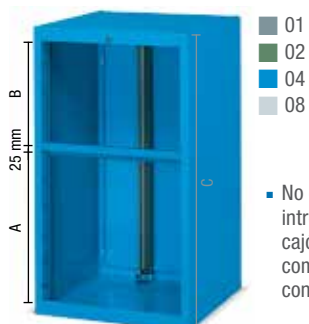

Bastidor preparado para puertas

Artículo	Altura puerta (mm)	Altura cajón (mm)	Altura interior (mm)	Carga (kg)	LxFxH (mm)
FDD11500004	400	75	500	3100	564x726x600
FDD11600004	400	175	600	3100	564x726x700
	425	150			
	500	75			
FDD11700004	400	275	700	3100	564x726x800
	425	250			
	500	175			
	575	100			
FDD11720004	400	300	725	3100	564x726x825
	425	275			
	500	200			
FDD11750004	400	325	750	3100	564x726x850
	425	300			
	500	225			
	575	150			
FDD11900004	400	475	900	3100	564x726x1000
	425	450			
	500	375			
	575	300			
	600	275			

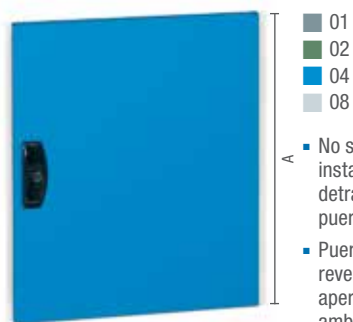

Puerta reversible

Artículo	Altura (mm)
FDD96400104	400
FDD96420104	425
FDD96450104	500
FDD96490104	575
FDD96500104	600

Cerradura y tirador de recambio

Artículo	Descripción
RCSR000300	Cerradura de recambio para armario
RCSR003500	Cerradura de recambio para tirador de puerta
RXDA000207	Tirador para puerta batiente



Cajón extracción normal 87%

Artículo	Altura (mm)	Carga (kg)	LxFxH (mm)
FDD80500004	50	60	447x600x36
FDD80750004	75	80	447x600x61
FDD81000004	100	100	447x600x86
FDD81250004	125	100	447x600x111
FDD81500004	150	100	447x600x136
FDD82000004	200	100	447x600x186
FDD82500004	250	100	447x600x236
FDD83000004	300	100	447x600x286



Estante extracción normal 87%

Artículo	Altura (mm)	Carga (kg)	LxFxH (mm)
FDD80000004	-	70	435x610

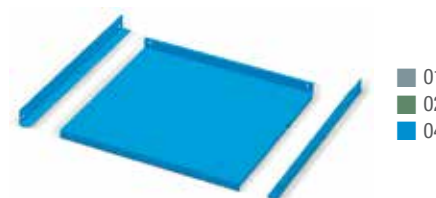

Estante fijo regulable

Artículo	Altura (mm)	Carga (kg)	LxFxH (mm)
FDD91000104	-	70	500x600



Zócalo

Artículo	Descripción
FDD93000007	Altura zócalo 50 mm
FDD93300007	Altura zócalo 100 mm

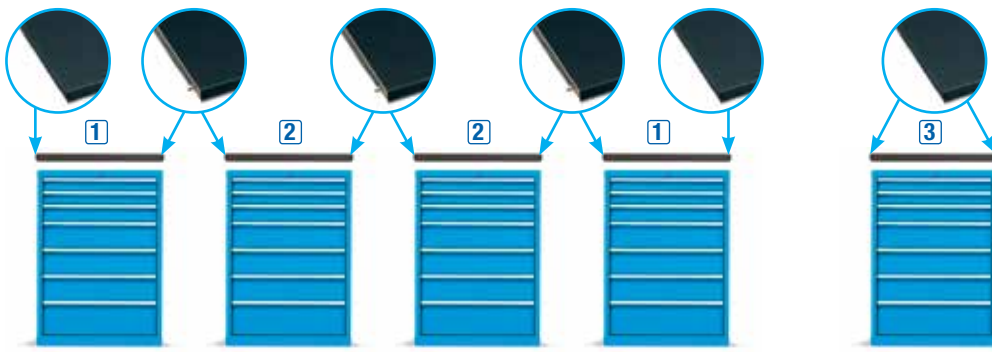

Detalle cubierta de goma resistente a aceites



Encimeras MDF con cubierta de goma engarzables

Artículo	Tipo	Descripción	LxFxH (mm)
FUZ32001107	1	Cubierta en goma resistente a aceites. Para armario lateral	565x726x31,5
FUZ32001207	2	Cubierta en goma resistente a aceites. Para armario central	565x726x31,5
FUZ32001307	3	Cubierta en goma resistente a aceites. Para armario individual	565x726x31,5

Armarios preparados para ruedas

- Incluyen plancha de 7mm para ruedas, cubierta de goma, 2 asas recubiertas de goma, cerradura y sistema de seguridad antivuelco.



Artículo	Dim.LxFxH (mm)
FDD05500004	575x815x667

*Espesor de la plancha para ruedas

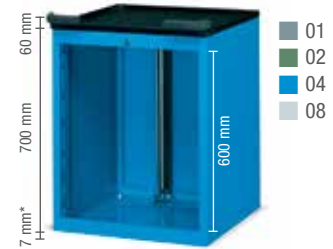

Artículo	Dim.LxFxH (mm)
FDD05600004	575x815x767

*Espesor de la plancha para ruedas

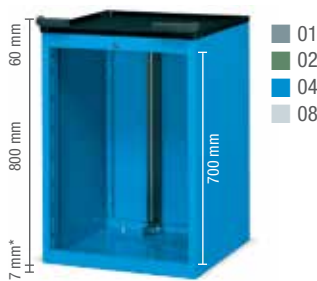

Artículo	Dim.LxFxH (mm)
FDD05700004	575x815x867

*Espesor de la plancha para ruedas

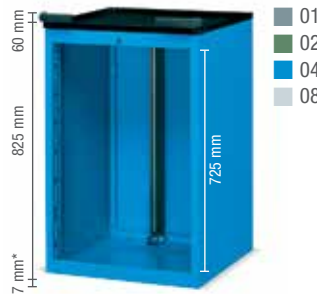

Artículo	Dim.LxFxH (mm)
FDD05720004	575x815x892

*Espesor de la plancha para ruedas

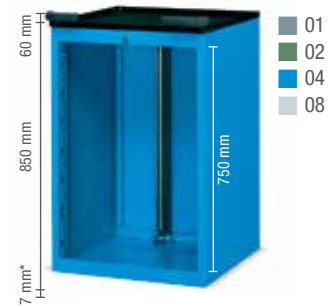

Artículo	Dim.LxFxH (mm)
FDD05750004	575x815x917

*Espesor de la plancha para ruedas

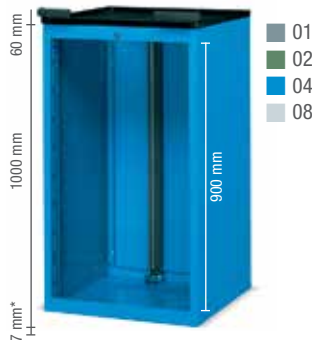

Artículo	Dim.LxFxH (mm)
FDD05900004	575x815x1067

*Espesor de la plancha para ruedas



Artículo	Dim.LxFxH (mm)
FDD00200004	575x815x675

Preparado para ruedas de Ø 100 125 150 mm



Artículo	Dim.LxFxH (mm)
FDD00300004	575x815x675

Preparado para ruedas de Ø 100 125 150 mm



Armarios con cajones STANDARD GE 36x27 Eh

- Los armarios metálicos para taller y oficina con cajones, configuran un grupo de armarios, pensados para el almacenaje y la custodia de elementos de pequeñas o medianas dimensiones y de pesos medios.
- Fabricados en chapa de acero de primera calidad, y pintado con pintura de alta resistencia.
- Los cajones de la serie STANDARD pueden ser de extracción normal (S) o de extracción telescópica total (TT).
- Los cajones y estantes de extracción telescópica permiten acceso total al contenido y ofrecen una gran capacidad de carga.
- Los armarios disponen de la posibilidad de añadir ruedas y tirador que facilitan su agarre y proporcionan seguridad durante el movimiento y traslado, convirtiendo el armario en un cómodo y práctico carro.
- Su composición está formada por un bastidor al que se le van añadiendo cajones o puertas. Gracias a su gran variedad de dimensiones se adaptan perfectamente a las necesidades de cualquier taller, oficina o almacén.
- Consulte algunos ejemplos de armarios o carros ya diseñados. También puede consultar nuestra gama de accesorios, si desea configurarse el armario a su medida, añadiendo divisores en los cajones, paneles perforados, estantes interiores, encimeras, zócalos...



1 Armario

Artículo	Dim.LxFxH (mm)	Composición
FAG1040S151	717x573x1000	10 cajones

2 Armario con cajones

Artículo	Dim.LxFxH (mm)	Composición
FAGL1340350	717x574x1121	8 cajones

Puerta retráctil de apertura vertical

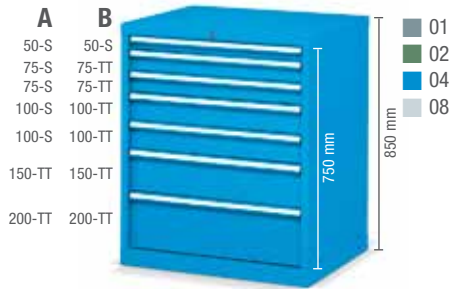
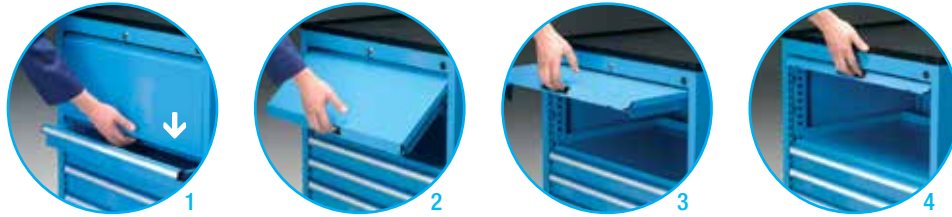

A	B
50-S	50-S
75-S	75-TT
75-S	75-TT
100-S	100-TT
100-S	100-TT
150-TT	150-TT
200-TT	200-TT

Artículo	Tipo	LxFxH (mm)	Composición
FAG10340104	A	717x573x850	1x50, 2x75, 2x100, 1x150, 1x200
FAG10345104	B	717x573x850	1x50, 2x75, 2x100, 1x150, 1x200

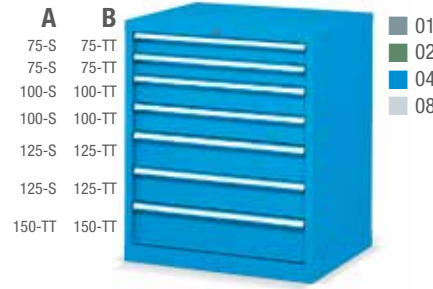

A	B
75-S	75-TT
75-S	75-TT
100-S	100-TT
100-S	100-TT
125-S	125-TT
125-S	125-TT
150-TT	150-TT

Artículo	Tipo	LxFxH (mm)	Composición
FAG10340204	A	717x573x850	2x75, 2x100, 2x125, 1x150
FAG10345204	B	717x573x850	2x75, 2x100, 2x125, 1x150

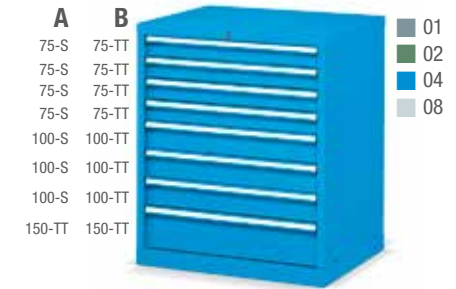

A	B
75-S	75-TT
75-S	75-TT
75-S	75-TT
75-S	75-TT
100-S	100-TT
100-S	100-TT
100-S	100-TT
150-TT	150-TT

Artículo	Tipo	LxFxH (mm)	Composición
FAG10340304	A	717x573x850	4x75, 3x100, 1x150
FAG10345304	B	717x573x850	4x75, 3x100, 1x150

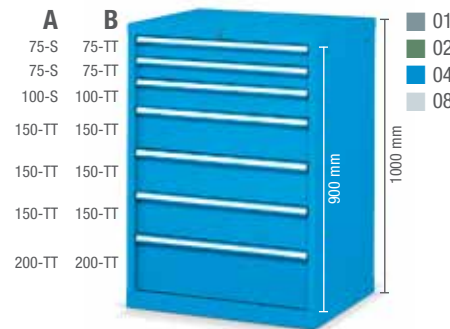

A	B
75-S	75-TT
75-S	75-TT
100-S	100-TT
100-S	100-TT
150-TT	150-TT
150-TT	150-TT
150-TT	150-TT
200-TT	200-TT

Artículo	Tipo	LxFxH (mm)	Composición
FAG10400304	A	717x573x1000	2x75, 1x100, 3x150, 1x200
FAG10405304	B	717x573x1000	2x75, 1x100, 3x150, 1x200

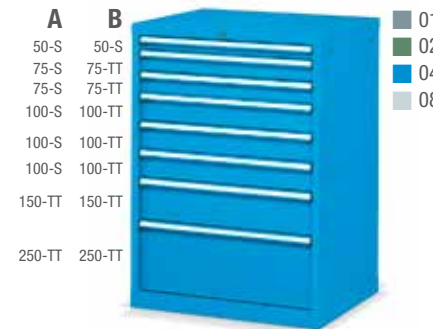

A	B
50-S	50-S
75-S	75-TT
75-S	75-TT
100-S	100-TT
100-S	100-TT
100-S	100-TT
150-TT	150-TT
250-TT	250-TT

Artículo	Tipo	LxFxH (mm)	Composición
FAG10401004	A	717x573x1000	1x50, 2x75, 3x100, 1x150, 1x250
FAG10406004	B	717x573x1000	1x50, 2x75, 3x100, 1x150, 1x250

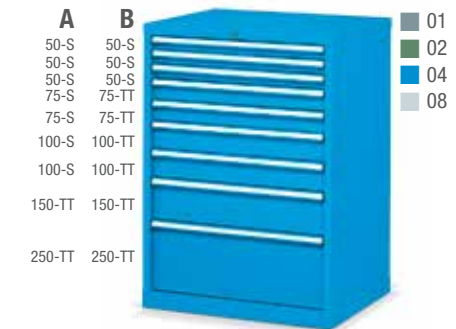

A	B
50-S	50-S
50-S	50-S
50-S	50-S
75-S	75-TT
75-S	75-TT
100-S	100-TT
100-S	100-TT
100-S	100-TT
150-TT	150-TT
250-TT	250-TT

Artículo	Tipo	LxFxH (mm)	Composición
FAG10400504	A	717x573x1000	3x50, 2x75, 2x100, 1x150, 1x250
FAG10405504	B	717x573x1000	3x50, 2x75, 2x100, 1x150, 1x250

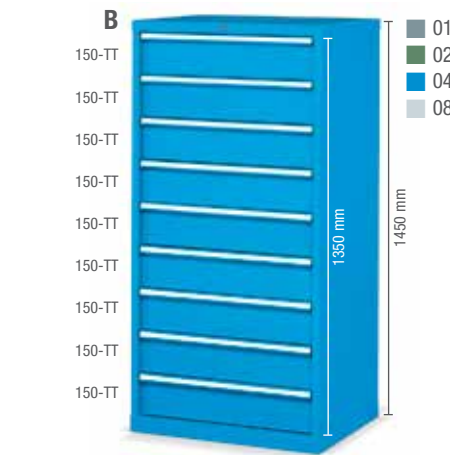

A	B
150-TT	150-TT
150-TT	150-TT
150-TT	150-TT
150-TT	150-TT
150-TT	150-TT
150-TT	150-TT
150-TT	150-TT
150-TT	150-TT
150-TT	150-TT

Artículo	Tipo	LxFxH (mm)	Composición
-	-	-	-
FAG10580104	B	717x573x1450	9x150



A	B
100-S	100-TT
100-S	100-TT
100-S	100-TT
150-TT	150-TT
150-TT	150-TT
150-TT	150-TT
150-TT	150-TT
150-TT	150-TT
150-TT	150-TT
300-TT	300-TT

Artículo	Tipo	LxFxH (mm)	Composición
FAG10580404	A	717x573x1450	3x100, 5x150, 1x300
FAG10585404	B	717x573x1450	3x100, 5x150, 1x300

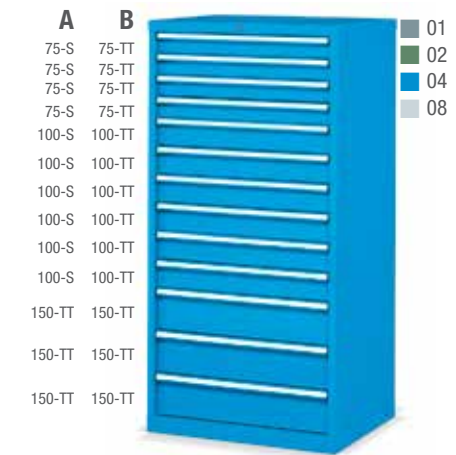

A	B
75-S	75-TT
75-S	75-TT
75-S	75-TT
75-S	75-TT
100-S	100-TT
100-S	100-TT
100-S	100-TT
100-S	100-TT
100-S	100-TT
100-S	100-TT
150-TT	150-TT
150-TT	150-TT
150-TT	150-TT

Artículo	Tipo	LxFxH (mm)	Composición
FAG10580304	A	717x573x1450	4x75, 6x100, 3x150
FAG10585304	B	717x573x1450	4x75, 6x100, 3x150



Artículo	Tipo	LxFxH (mm)	Composición
FAGS1340204	A	717x574x1077	2x75, 2x100, 2x125, 1x150
FAGS1345204	B	717x574x1077	2x75, 2x100, 2x125, 1x150



Artículo	Tipo	LxFxH (mm)	Composición
FAGS1340104	A	717x574x1077	1x50, 2x75, 2x100, 1x150, 1x200
FAGS1345104	B	717x574x1077	1x50, 2x75, 2x100, 1x150, 1x200



Artículo	Tipo	LxFxH (mm)	Composición
FAGS1340304	A	717x574x1077	4x75, 3x100, 1x150
FAGS1345304	B	717x574x1077	4x75, 3x100, 1x150



Artículo	Tipo	LxFxH (mm)	Composición
FAGS1400104	A	717x574x1227	3x100, 2x150, 1x300
FAGS1405104	B	717x574x1227	3x100, 2x150, 1x300



Artículo	Tipo	LxFxH (mm)	Composición
FAGS1400204	A	717x574x1227	2x75, 1x100, 3x150, 1x200
FAGS1405204	B	717x574x1227	2x75, 1x100, 3x150, 1x200



Artículo	Tipo	LxFxH (mm)	Composición
FAGS1400304	A	717x574x1227	1x50, 2x75, 2x100, 2x150, 1x200
FAGS1405304	B	717x574x1227	1x50, 2x75, 2x100, 2x150, 1x200

Puerta basculante de apertura vertical

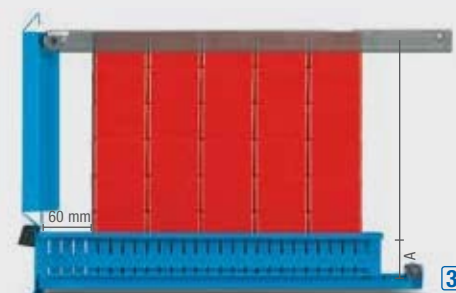
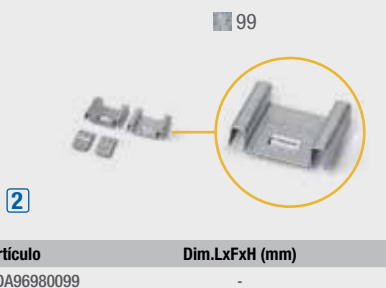
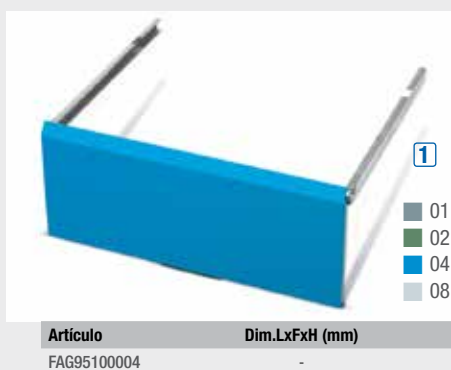

■ Cuando la puerta se instala junto con un cajón, es necesario instalar 2 cierres (fig. 2). Vea (Fig. 3) para entender el volumen útil.

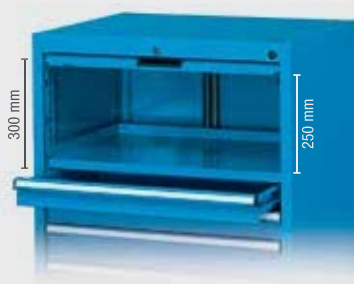

■ Cuando se combina con un estante fijo, no es necesario instalar los cierres. El cajón debajo del estante debe ser de extracción normal.

Configuración



Bastidor

Artículo	Altura (mm)	Carga (kg)	LxFxH (mm)
FAG10340004	750	3100	717x573x850
FAG10400004	900	3100	717x573x1000
FAG10580004	1350	3100	717x573x1450



Cajón de extracción telescópica

Artículo	Altura (mm)	Carga (kg)	LxFxH (mm)
FFG11070004	75	200	600x447x54
FFG11100004	100	200	600x447x79
FFG11120004	125	200	600x447x104
FFG11150004	150	200	600x447x129
FFG11200004	200	200	600x447x179
FFG11250004	250	200	600x447x229
FFG11300004	300	200	600x447x279



Cajón de extracción normal 87%

Artículo	Altura (mm)	Carga (kg)	LxFxH (mm)
FFG10050004	50	60	600x447x36
FFG10070004	75	80	600x447x61
FFG10100004	100	100	600x447x86
FFG10120004	125	100	600x447x111

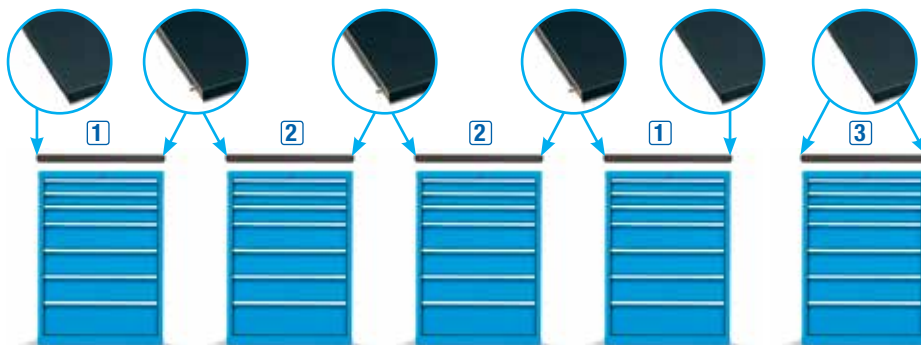

Encimeras MDF con cubierta de goma engarzables

Artículo	Tipo	Descripción	LxFxH (mm)
FUZ30801107	1	Cubierta en goma resistente a aceites. Para armario lateral	718x573x31,5
FUZ30801207	2	Cubierta en goma resistente a aceites. Para armario central	718x573x31,5
FUZ30801307	3	Cubierta en goma resistente a aceites. Para armario individual	718x573x31,5



Detalle cubierta de goma



Estante de extracción telescópica

Artículo	Altura (mm)	Carga (kg)	LxFxH (mm)
FFG81100004	-	200	610x459



Estante de extracción normal

Artículo	Altura (mm)	Carga (kg)	LxFxH (mm)
FFG80100004	-	100	610x459



Estante fijo

Artículo	Altura (mm)	Carga (kg)	LxFxH (mm)
FSR12100104	25	150	665x460



Bastidor preparado para ruedas

Artículo	Dim.LxFxH (mm)
FAG01340004	792x574x917

*Espesor del panel para ruedas

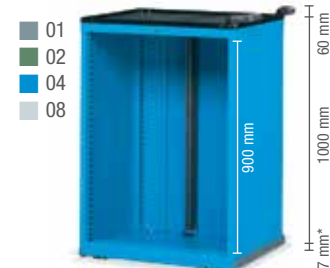

Bastidor preparado para ruedas

Artículo	Dim.LxFxH (mm)
FAG01400004	792x574x1067

*Espesor del panel para ruedas



Zócalo

Artículo	Descripción
FRR00500007	Altura zócalo 50 mm



Zócalo para transpaleta

Artículo	Descripción
FRR03000007	Altura zócalo 100 mm
FRR04050007	Embellecedor frontal zócalos



Zócalo para carretilla elevadora

Artículo	Descripción
FRR02000007	Altura zócalo 60 mm
FRR04000007	Embellecedor frontal zócalos



Preparación del bastidor para encimera

Artículo	Dim.LxFxH (mm)
FUZ99990000	-



Armarios con cajones STANDARD G 36x36 Eh

- Los armarios metálicos para taller y oficina con cajones configuran un grupo de armarios pensados para el almacenaje y la custodia de elementos de pequeñas o medianas dimensiones y de pesos medios.
- Fabricados en chapa de acero de primera calidad y pintado con pintura de alta resistencia.
- Los cajones de la serie STANDARD pueden ser de extracción normal (S) o de extracción telescópica total (TT).
- Los cajones y estantes de extracción telescópica permiten acceso total al contenido y ofrecen una gran capacidad de carga.
- Los armarios disponen de la posibilidad de añadir ruedas y tirador que facilitan su agarre y proporcionan seguridad durante el movimiento y traslado, convirtiendo el armario en un cómodo y práctico carro.
- Su composición está formada por un bastidor al que se le van añadiendo cajones o puertas. Gracias a su gran variedad de dimensiones se adaptan perfectamente a las necesidades de cualquier taller, oficina o almacén.
- Consulte algunos ejemplos de armarios o carros ya diseñados. También puede consultar nuestra gama de accesorios si desea configurarse el armario a su medida, añadiendo divisores en los cajones, paneles perforados, estantes interiores, encimeras, zócalos...

RAL 7000 RAL 6011 RAL 7035 RAL 6010



2x
Anclajes expandibles para hormigón



Disponibles cajones y estantes telescópicos de extracción total (TT) y de extracción normal 87% (S)



Llave de repuesto. Indicar número de la cerradura.



Ver subdivisión en página 314

1 Armario

Artículo	Dim.LxFxH (mm)	Composición
FAG2040S156	717x726x1020	9 cajones

2 Armario con ruedas

Artículo	Dim.LxFxH (mm)	Composición
FAGL234S150	717x802x1091/1791	4 cajones, puerta y ruedas

Puerta retráctil de apertura vertical

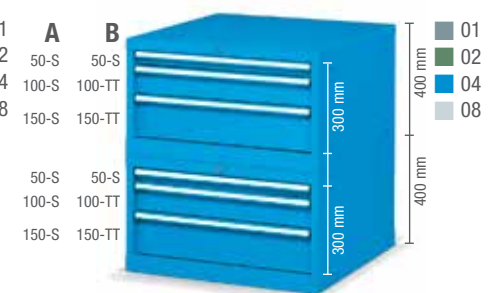
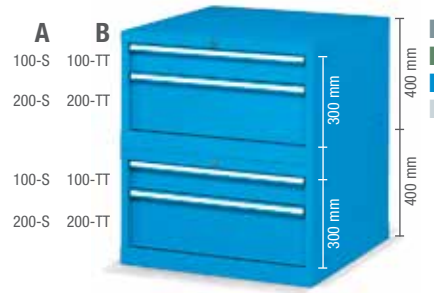
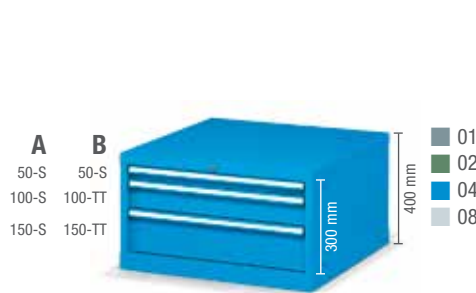
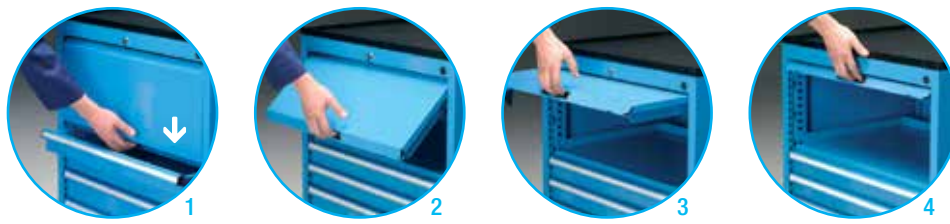

Artículo	Tipo	LxFxH (mm)	Composición
FAG20160104	A	717x726x400	1x50, 1x100, 1x150
FAG20165104	B	717x726x400	1x50, 1x100, 1x150

Artículo	Tipo	LxFxH (mm)	Composición
FAG20160204	A	717x726x800	2x100, 2x200
FAG20165204	B	717x726x800	2x100, 2x200

Artículo	Tipo	LxFxH (mm)	Composición
FAG20160304	A	717x726x800	2x50, 2x100, 2x150
FAG20165304	B	717x726x800	2x50, 2x100, 2x150

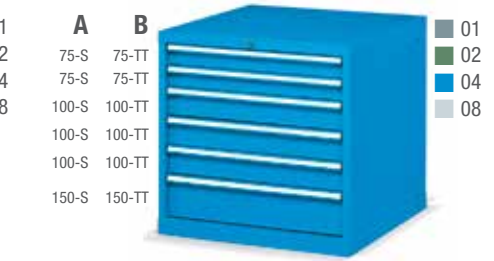
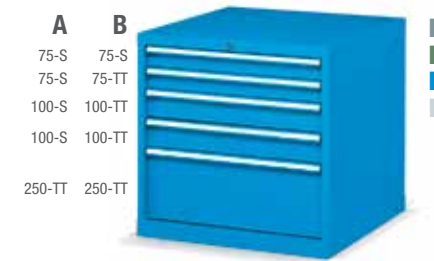
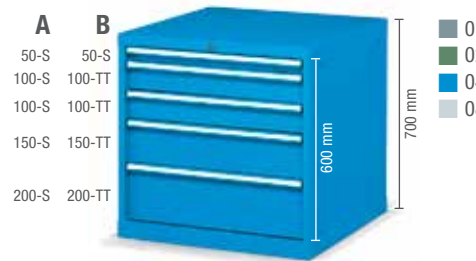

Artículo	Tipo	LxFxH (mm)	Composición
FAG20280104	A	717x726x700	2x50, 2x100, 1x150, 1x200
FAG20285104	B	717x726x700	2x50, 2x100, 1x150, 1x200

Artículo	Tipo	LxFxH (mm)	Composición
FAG20280204	A	717x726x700	2x75, 2x100, 1x250
FAG20285204	B	717x726x700	2x75, 2x100, 1x250

Artículo	Tipo	LxFxH (mm)	Composición
FAG20280304	A	717x726x700	2x75, 3x100, 1x150
FAG2028304	B	717x726x700	2x75, 3x100, 1x150

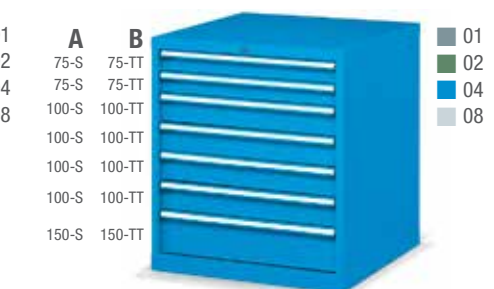
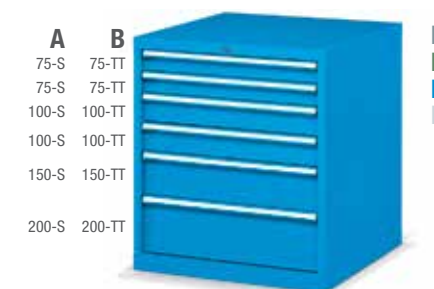
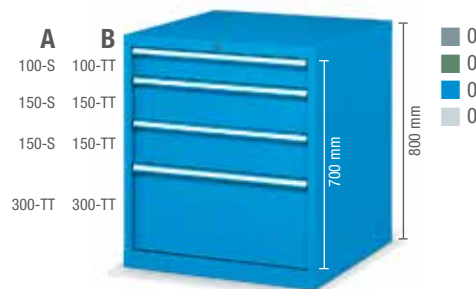

Artículo	Tipo	LxFxH (mm)	Composición
FAG20320104	A	717x726x800	1x100, 2x150, 1x300
FAG20325104	B	717x726x800	1x100, 2x150, 1x300

Artículo	Tipo	LxFxH (mm)	Composición
FAG20320204	A	717x726x800	2x75, 2x100, 1x150, 1x200
FAG20325204	B	717x726x800	2x75, 2x100, 1x150, 1x200

Artículo	Tipo	LxFxH (mm)	Composición
FAG20320304	A	717x726x800	2x75, 4x100, 1x150
FAG20325304	B	717x726x800	2x75, 4x100, 1x150

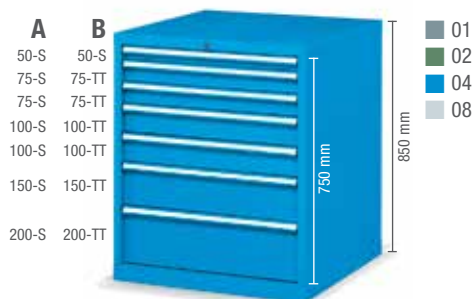

Artículo	Tipo	LxFxH (mm)	Composición
FAG20340104	A	717x726x850	1x50, 2x75, 2x100, 1x150, 1x200
FAG20345104	B	717x726x850	1x50, 2x75, 2x100, 1x150, 1x200



Artículo	Tipo	LxFxH (mm)	Composición
FAG20340204	A	717x726x850	2x75, 2x100, 2x125, 1x125
FAG20345204	B	717x726x850	2x75, 2x100, 2x125, 1x125



Artículo	Tipo	LxFxH (mm)	Composición
FAG20340304	A	717x726x850	4x75, 3x100, 1x150
FAG20345304	B	717x726x850	4x75, 3x100, 1x150

Ejemplo de armario

Artículo	Dim.LxFxH (mm)	Composición
FAGZA020056	2160x2160x2000	4 cajones

Set compuesto de:

- 1 Armario esquinero.
- 6 armarios de cajones, estantes extraíbles y estantes fijos.
- Encimera MDF con cubierta de goma.

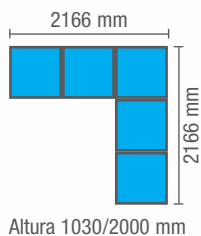

RAL 7035 + RAL 7000



- 01
- 02
- 04
- 08

- A B**
- 100-S 100-TT
 - 100-S 100-TT
 - 100-S 100-TT
 - 150-S 150-TT
 - 150-S 150-TT
 - 300-TT 300-TT



- 01
- 02
- 04
- 08

- A B**
- 150-S 150-TT
 - 150-S 150-TT
 - 150-S 150-TT
 - 150-S 150-TT
 - 150-S 150-TT
 - 150-S 150-TT



- 01
- 02
- 04
- 08

Artículo	Tipo	Dim.LxFxH (mm)	Composición
FAG20402504	A	717x726x1000	2 estantes

Artículo	Tipo	LxFxH (mm)	Composición
FAG20400104	A	717x726x1000	3x100, 2x150, 1x300
FAG20405104	B	717x726x1000	3x100, 2x150, 1x300

Artículo	Tipo	LxFxH (mm)	Composición
FAG20401104	A	717x726x1000	6x150
FAG20406104	B	717x726x1000	6x150

- A B**
- 75-S 75-TT
 - 75-S 75-TT
 - 100-S 100-TT
 - 100-S 100-TT
 - 150-S 150-TT
 - 150-S 150-TT
 - 150-S 150-TT
 - 200-S 200-TT



- 01
- 02
- 04
- 08

- A B**
- 50-S 50-S
 - 75-S 75-TT
 - 75-S 75-TT
 - 100-S 100-TT
 - 100-S 100-TT
 - 200-S 200-TT
 - 300-TT 300-TT



- 01
- 02
- 04
- 08

- A B**
- 50-S 50-S
 - 75-S 75-TT
 - 75-S 75-TT
 - 100-S 100-TT
 - 100-S 100-TT
 - 200-TT 200-TT
 - 300-TT 300-TT



- 01
- 02
- 04
- 08

Artículo	Tipo	LxFxH (mm)	Composición
FAG20401204	A	717x726x1000	2x75, 1x100, 3x150, 1x200
FAG20406204	B	717x726x1000	2x75, 1x100, 3x150, 1x200

Artículo	Tipo	LxFxH (mm)	Composición
FAG20401604	A	717x726x1000	1x50, 2x75, 2x100, 1x200, 1x300
FAG20406604	B	717x726x1000	1x50, 2x75, 2x100, 1x200, 1x300

Artículo	Tipo	LxFxH (mm)	Composición
FAG20400204	A	717x726x1000	1x50, 2x75, 2x100, 1x200, 1x300
FAG20405204	B	717x726x1000	1x50, 2x75, 2x100, 1x200, 1x300

- A B**
- 50-S 50-S
 - 75-S 75-TT
 - 75-S 75-TT
 - 100-S 100-TT
 - 100-S 100-TT
 - 150-S 150-TT
 - 150-S 150-TT
 - 200-TT 200-TT



- 01
- 02
- 04
- 08

- A B**
- 50-S 50-S
 - 75-S 75-TT
 - 75-S 75-TT
 - 100-S 100-TT
 - 100-S 100-TT
 - 100-S 100-TT
 - 150-S 150-TT
 - 250-TT 250-TT



- 01
- 02
- 04
- 08

- A B**
- 75-S 75-TT
 - 75-S 75-TT
 - 100-S 100-TT
 - 100-S 100-TT
 - 100-S 100-TT
 - 100-S 100-TT
 - 150-S 150-TT
 - 200-S 200-TT



- 01
- 02
- 04
- 08

Artículo	Tipo	LxFxH (mm)	Composición
FAG20400404	A	717x726x1000	1x50, 2x75, 2x100, 2x150, 1x200
FAG20405404	B	717x726x1000	1x50, 2x75, 2x100, 2x150, 1x200

Artículo	Tipo	LxFxH (mm)	Composición
FAG20401704	A	717x726x1000	1x50, 2x75, 3x100, 1x150, 1x250
FAG20406704	B	717x726x1000	1x50, 2x75, 3x100, 1x150, 1x250

Artículo	Tipo	LxFxH (mm)	Composición
FAG20401804	A	717x726x1000	2x75, 4x100, 1x150, 1x200
FAG20406804	B	717x726x1000	2x75, 4x100, 1x150, 1x200

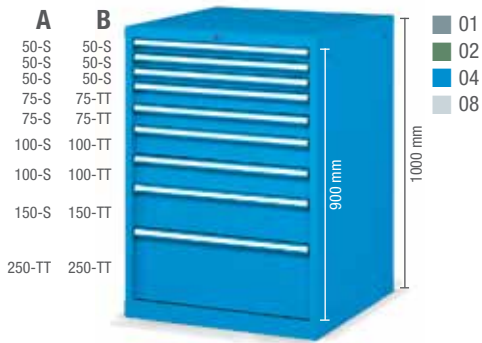

Artículo	Tipo	LxFxH (mm)	Composición
FAG20400504	A	717x726x1000	3x50, 2x75, 2x100, 1x150, 1x250
FAG20405504	B	717x726x1000	3x50, 2x75, 2x100, 1x150, 1x250

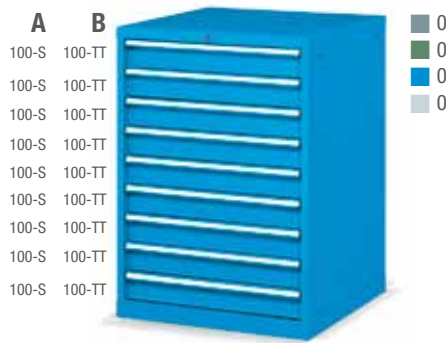

Artículo	Tipo	LxFxH (mm)	Composición
FAG20401004	A	717x726x1000	9x100
FAG20406004	B	717x726x1000	9x100

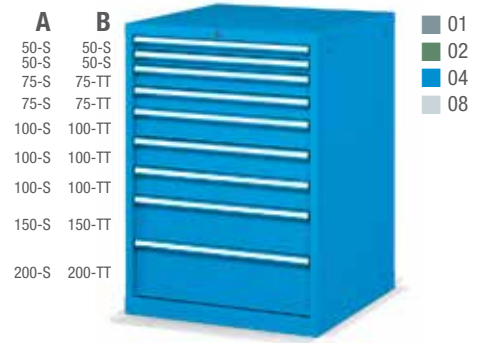

Artículo	Tipo	LxFxH (mm)	Composición
FAG20401904	A	717x726x1000	2x50, 2x75, 3x100, 1x150, 1x200
FAG20406904	B	717x726x1000	2x50, 2x75, 3x100, 1x150, 1x200

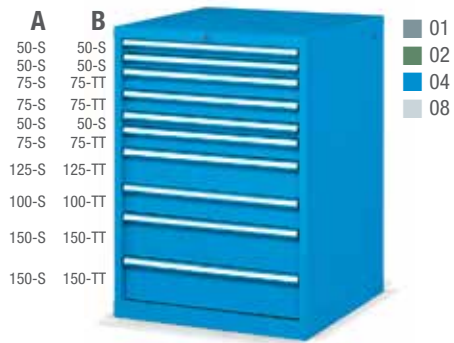

Artículo	Tipo	LxFxH (mm)	Composición
FAG20402004	A	717x726x1000	3x50, 3x75, 1x100, 1x125, 2x150
FAG20407004	B	717x726x1000	3x50, 3x75, 1x100, 1x125, 2x150

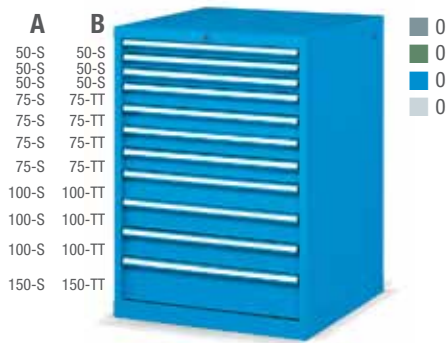

Artículo	Tipo	LxFxH (mm)	Composición
FAG20400804	A	717x726x1000	3x50, 4x75, 3x100, 1x150
FAG20405804	B	717x726x1000	3x50, 4x75, 3x100, 1x150



Artículo	Tipo	LxFxH (mm)	Composición
FAG20402104	A	717x726x1000	12x75
FAG20407104	B	717x726x1000	12x75

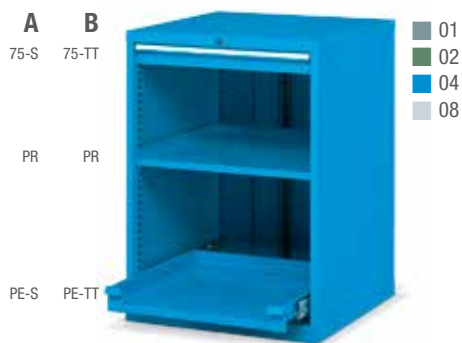

Artículo	Tipo	LxFxH (mm)	Composición
FAG20402204	A	717x726x1000	1x75, 2 estantes
FAG20407204	B	717x726x1000	1x75, 2 estantes

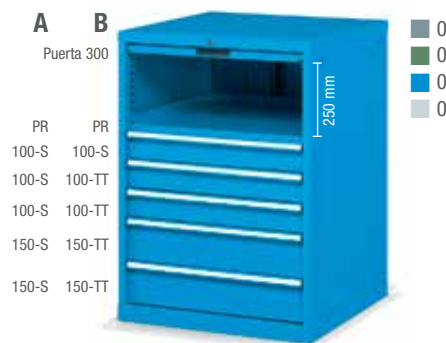

Artículo	Tipo	LxFxH (mm)	Composición
FAG20402604	A	717x726x1000	3x100, 2x150, puerta, estante
FAG20407604	B	717x726x1000	3x100, 2x150, puerta, estante



Artículo	Tipo	LxFxH (mm)	Composición
FAG20402704	A	717x726x1000	2x150, 2 puertas
FAG20407704	B	717x726x1000	2x150, 2 puertas

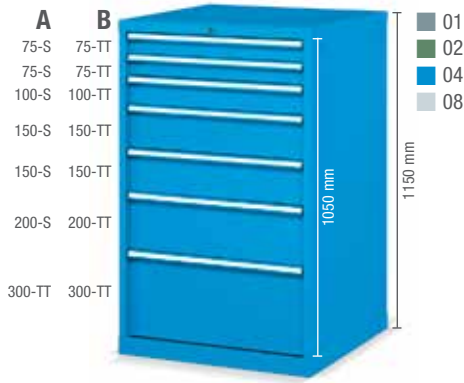

Artículo	Tipo	LxFxH (mm)	Composición
FAG20460704	A	717x726x1150	2x75, 1x100, 2x150, 1x200, 1x300
FAG20465704	B	717x726x1150	2x75, 1x100, 2x150, 1x200, 1x300

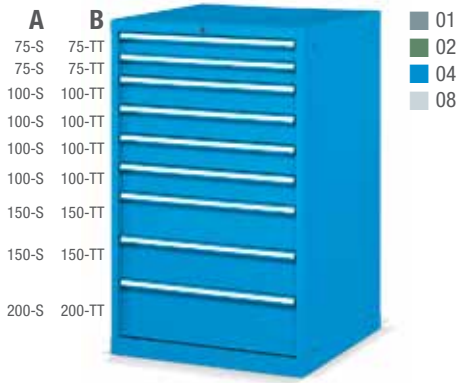

Artículo	Tipo	LxFxH (mm)	Composición
FAG20460804	A	717x726x1150	2x75, 4x100, 2x150, 1x200
FAG20465804	B	717x726x1150	2x75, 4x100, 2x150, 1x200

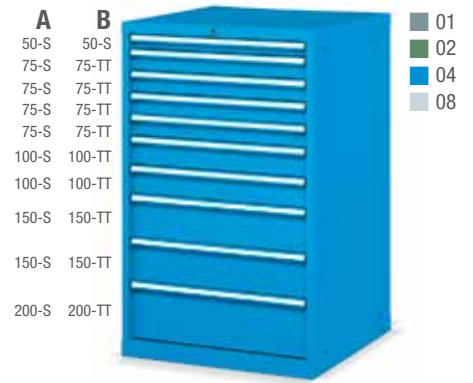

Artículo	Tipo	LxFxH (mm)	Composición
FAG20460904	A	717x726x1150	1x50, 4x75, 2x100, 2x150, 1x200
FAG20465904	B	717x726x1150	1x50, 4x75, 2x100, 2x150, 1x200

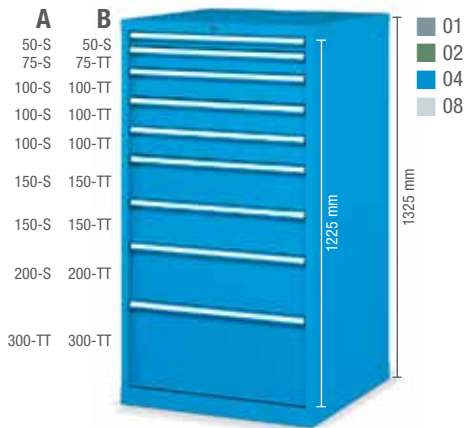

Artículo	Tipo	LxFxH (mm)	Composición
FAG20530704	A	717x726x1325	1x50, 1x75, 3x100, 2x150, 1x200, 1x300
FAG20535704	B	717x726x1325	1x50, 1x75, 3x100, 2x150, 1x200, 1x300

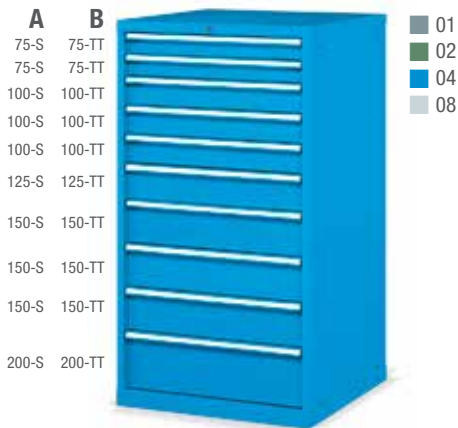

Artículo	Tipo	LxFxH (mm)	Composición
FAG20530804	A	717x726x1325	2x75, 3x100, 1x125, 3x150, 1x200
FAG20535804	B	717x726x1325	2x75, 3x100, 1x125, 3x150, 1x200

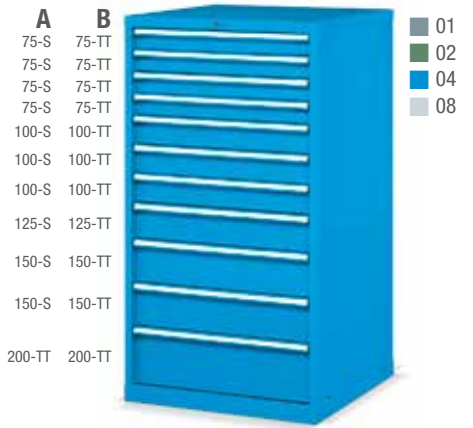

Artículo	Tipo	LxFxH (mm)	Composición
FAG20530304	A	717x726x1325	4x75, 3x100, 1x125, 2x150, 1x200
FAG20535304	B	717x726x1325	4x75, 3x100, 1x125, 2x150, 1x200

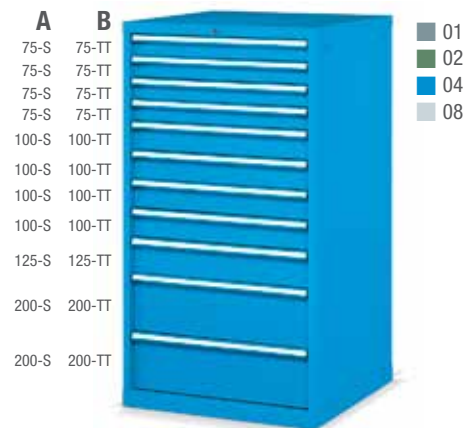

Artículo	Tipo	LxFxH (mm)	Composición
FAG20530904	A	717x726x1325	4x75, 4x100, 1x125, 2x200
FAG20535904	B	717x726x1325	4x75, 4x100, 1x125, 2x200

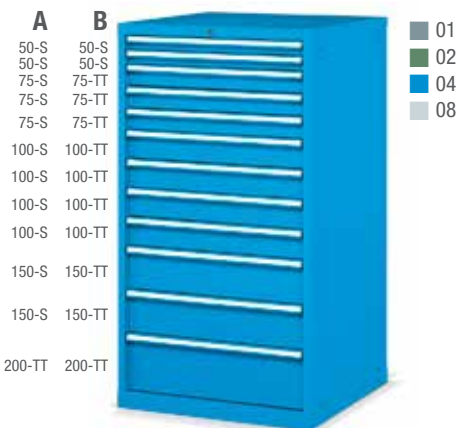

Artículo	Tipo	LxFxH (mm)	Composición
FAG20530504	A	717x726x1325	2x50, 3x75, 4x100, 2x150, 1x200
FAG20535504	B	717x726x1325	2x50, 3x75, 4x100, 2x150, 1x200

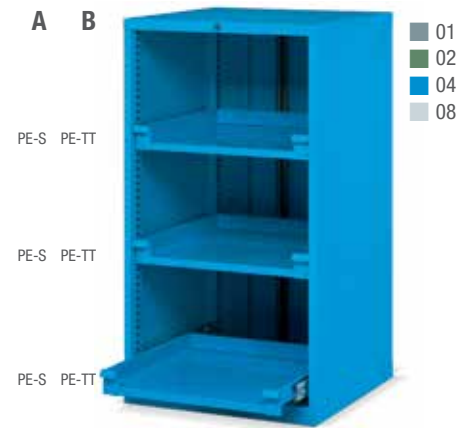

Artículo	Tipo	LxFxH (mm)	Composición
FAG20531004	A	717x726x1325	3 estantes
FAG20536004	B	717x726x1325	3 estantes

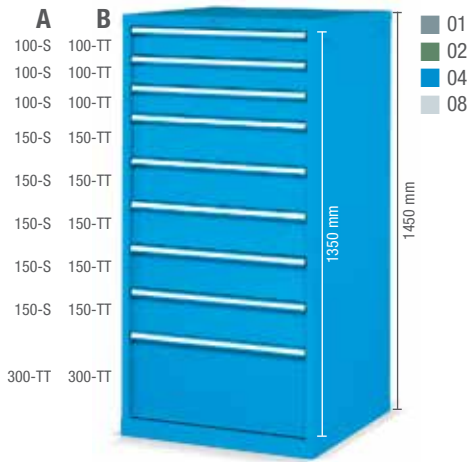

Artículo	Tipo	LxFxH (mm)	Composición
FAG20580704	A	717x726x1450	3x100, 5x150, 1x300
FAG20580704	B	717x726x1450	3x100, 5x150, 1x300

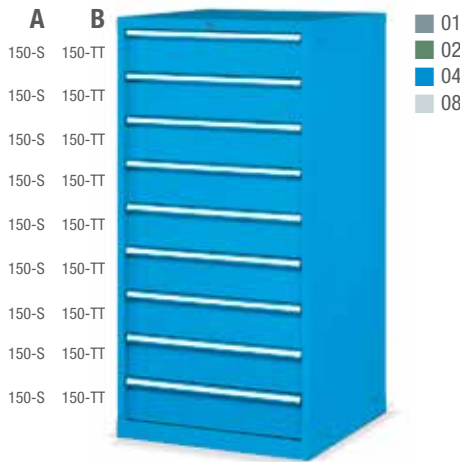

Artículo	Tipo	LxFxH (mm)	Composición
FAG20580804	A	717x726x1450	9x150
FAG20585804	B	717x726x1450	9x150

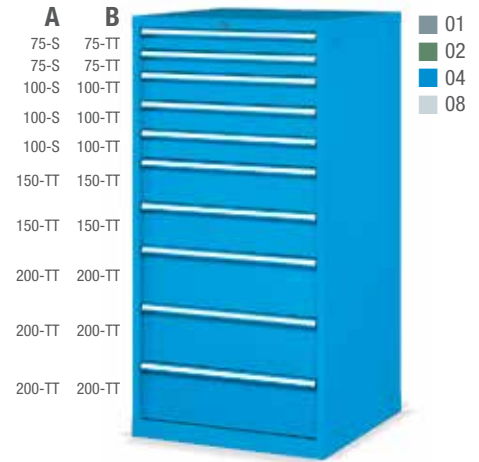

Artículo	Tipo	LxFxH (mm)	Composición
FAG20580204	A	717x726x1450	2x75, 3x100, 2x150, 3x200
FAG20585204	B	717x726x1450	2x75, 3x100, 2x150, 3x200

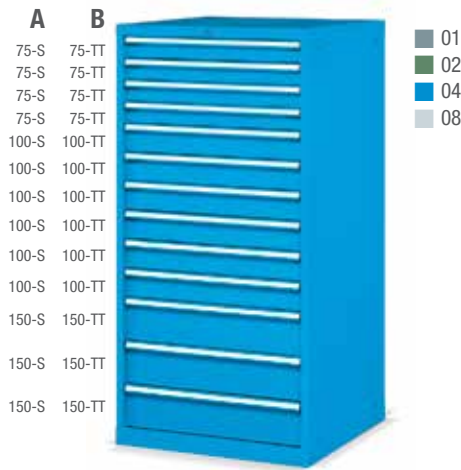

Artículo	Tipo	LxFxH (mm)	Composición
FAG20580904	A	717x726x1450	4x75, 6x100, 3x150
FAG20585904	B	717x726x1450	4x75, 6x100, 3x150



Artículo	Tipo	LxFxH (mm)	Composición
FAG20581004	A	717x726x1450	3 estantes
FAG20586004	B	717x726x1450	3 estantes



Artículo	Tipo	LxFxH (mm)	Composición
FAG20581104	A	717x726x1450	3x150, 3 puertas
FAG20586104	B	717x726x1450	3x150, 3 puertas

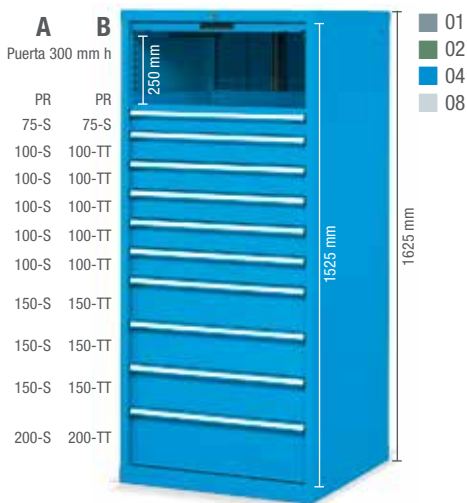

Artículo	Tipo	LxFxH (mm)	Composición
FAG20651004	A	717x726x1325	1x75, 5x100, 3x150, 1x200, puerta, estante
FAG20656004	B	717x726x1325	1x75, 5x100, 3x150, 1x200, puerta, estante

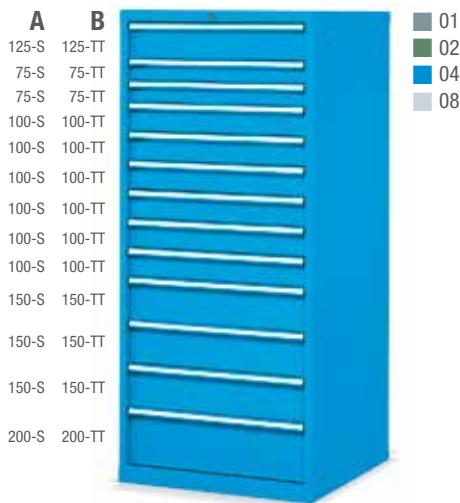

Artículo	Tipo	LxFxH (mm)	Composición
FAG20650704	A	717x726x1325	2x75, 6x100, 1x125, 3x150, 1x200
FAG20655704	B	717x726x1325	2x75, 6x100, 1x125, 3x150, 1x200

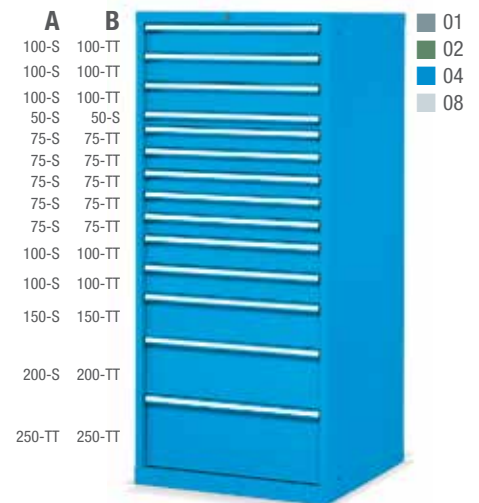

Artículo	Tipo	LxFxH (mm)	Composición
FAG20650904	A	717x726x1325	1x50, 5x75, 5x100, 1x150, 1x200, 1x250
FAG20655904	B	717x726x1325	1x50, 5x75, 5x100, 1x150, 1x200, 1x250

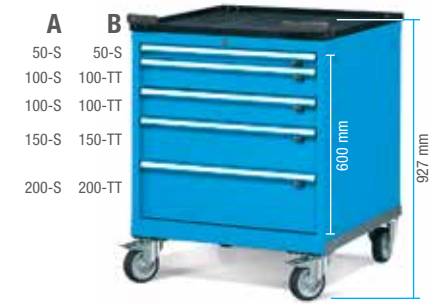

Artículo	Tipo	LxFxH (mm)	Composición
FAGS2280104	A	717x802x927	1x50, 2x100, 1x150, 1x200
FAGS2285104	B	717x802x927	1x50, 2x100, 1x150, 1x200



Artículo	Tipo	LxFxH (mm)	Composición
FAGS2280204	A	717x802x927	2x75, 2x100, 1x250
FAGS2285204	B	717x802x927	2x75, 2x100, 1x250



Artículo	Tipo	LxFxH (mm)	Composición
FAGS2280304	A	717x802x927	2x75, 3x100, 1x150
FAGS2285304	B	717x802x927	2x75, 3x100, 1x150

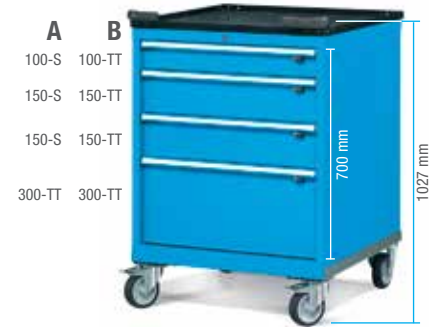

Artículo	Tipo	LxFxH (mm)	Composición
FAGS2320104	A	717x802x1027	1x100, 2x150, 1x300
FAGS2325104	B	717x802x1027	1x100, 2x150, 1x300



Artículo	Tipo	LxFxH (mm)	Composición
FAGS2320204	A	717x802x1027	2x75, 2x100, 1x150, 1x200
FAGS2325204	B	717x802x1027	2x75, 2x100, 1x150, 1x200



Artículo	Tipo	LxFxH (mm)	Composición
FAGS2320304	A	717x802x1027	2x75, 4x100, 1x150
FAGS2325304	B	717x802x1027	2x75, 4x100, 1x150



Artículo	Tipo	LxFxH (mm)	Composición
FAGS2340104	A	717x802x1077	1x50, 2x75, 2x100, 1x150, 1x200
FAGS2345104	B	717x802x1077	1x50, 2x75, 2x100, 1x150, 1x200



Artículo	Tipo	LxFxH (mm)	Composición
FAGS2340204	A	717x802x1077	2x75, 2x100, 2x125, 1x150
FAGS2345204	B	717x802x1077	2x75, 2x100, 2x125, 1x150



Artículo	Tipo	LxFxH (mm)	Composición
FAGS2340304	A	717x802x1077	4x75, 3x100, 1x150
FAGS2345304	B	717x802x1077	4x75, 3x100, 1x150

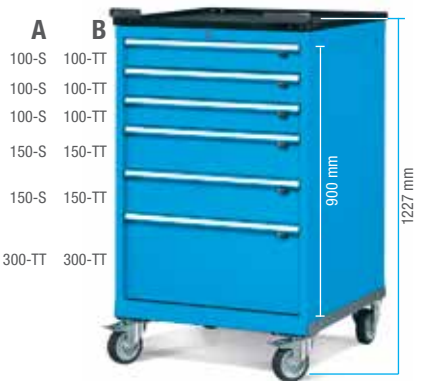

Artículo	Tipo	LxFxH (mm)	Composición
FAGS2400104	A	717x802x1227	3x100, 2x150, 1x300
FAGS2405104	B	717x802x1227	3x100, 2x150, 1x300



Artículo	Tipo	LxFxH (mm)	Composición
FAGS2400204	A	717x802x1227	2x75, 1x100, 3x150, 1x200
FAGS2405204	B	717x802x1227	2x75, 1x100, 3x150, 1x200



Artículo	Tipo	LxFxH (mm)	Composición
FAGS2400404	A	717x802x1227	1x50, 2x75, 2x100, 2x150, 1x200
FAGS2405404	B	717x802x1227	1x50, 2x75, 2x100, 2x150, 1x200

Configuración



- 01
- 02
- 04
- 08

Bastidor

Artículo	Altura (mm)	Carga (kg)	LxFxH (mm)
FAG20160004	300	3100	717x726x400
FAG20280004	600	3100	717x726x700
FAG20320004	700	3100	717x726x800
FAG20340004	750	3100	717x726x850
FAG20400004	900	3100	717x726x1000
FAG20460004	1050	3100	717x726x1150
FAG20530004	1225	3100	717x726x1325
FAG20580004	1350	3100	717x726x1450
FAG20650004	1525	3100	717x726x1625



Estante extracción normal 87%

Artículo	Altura (mm)	Carga (kg)	LxFxH (mm)
FFG80200004	-	100	610X610

Cubierta de goma

Artículo	Dim.LxFxH (mm)
FAG90030107	717X726X20



Estante de extracción telescópica

Artículo	Altura (mm)	Carga (kg)	LxFxH (mm)
FFG81200004	-	100	610X610

Zócalo

Artículo	Descripción
FRR00700007	Altura zócalo 50 mm



Estante fijo

Artículo	Altura (mm)	Carga (kg)	LxFxH (mm)
FSR12600104	25	150	618X618

Zócalo para transpaleta

Artículo	Descripción
FRR03100007	Altura zócalo 100 mm
FRR04050007	Embellecedor frontal zócalos

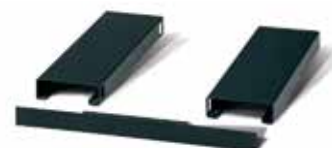

Cajón extracción normal 87%

Artículo	Altura (mm)	Carga (kg)	LxFxH (mm)
FFG20050004	50	60	600x600x36
FFG20070004	75	80	600x600x61
FFG20100004	100	100	600x600x86
FFG20120004	125	100	600x600x111
FFG20150004	150	100	600x600x136
FFG20170004	175	100	600x600x186
FFG20200004	200	100	600x600x236
FFG20300004	300	100	600x600x286

Zócalo para carretilla elevadora

Artículo	Descripción
FRR02300007	Altura zócalo 60 mm
FRR04000007	Embellecedor frontal zócalos



Ejemplo de armario

Artículo	Dim.LxFxH (mm)	Composición
FAG2040S256	717x726x1120	9 cajones

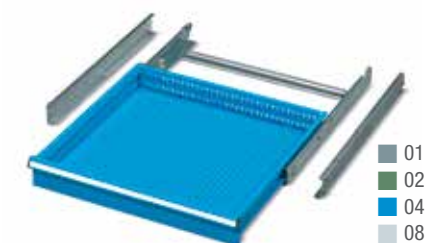

Cajón de extracción telescópica

Artículo	Altura (mm)	Carga (kg)	LxFxH (mm)
FFG21070004	75	200	564x726x283
FFG21100004	100	200	564x726x383
FFG21120004	125	200	564x726x383
FFG21150004	150	200	564x726x383
FFG21170004	175	200	564x726x383
FFG21200004	200	200	564x726x383
FFG21250004	250	200	564x726x383
FFG21300004	300	200	564x726x383
FFG21400004	400	200	564x726x600

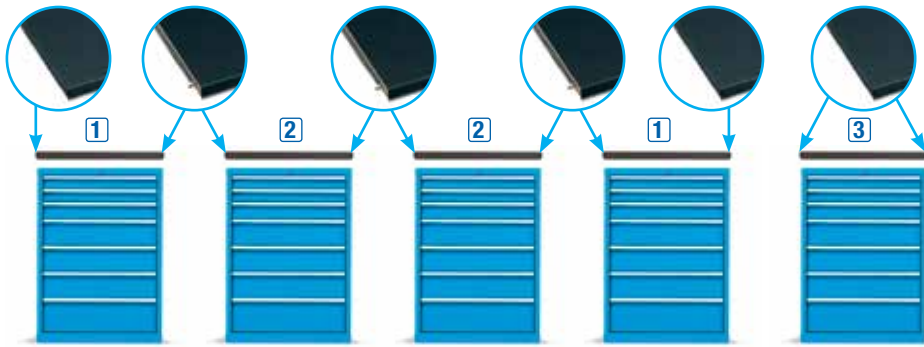

Encimeras MDF con cubierta de goma enarzables

Artículo	Tipo	Descripción	LxFxH (mm)
FUZ32201107	1	Cubierta en goma resistente a aceites. Para armario lateral	718x726x31,5
FUZ32201207	2	Cubierta en goma resistente a aceites. Para armario central	718x726x31,5
FUZ32201307	3	Cubierta en goma resistente a aceites. Para armario individual	718x726x31,5



Preparación bastidor para encimera

Artículo	Dim.LxFxH (mm)
FUZ99990000	-



Detalle de cubierta de goma

Bastidores preparados para ruedas

- Bastidor preparado para ruedas, incluyendo cubierta de goma, plancha para la instalación de ruedas y tiradores recubiertos de goma.

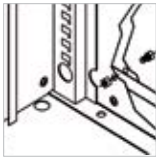

Kit de fijación entre armarios

Artículo	Descripción
FAG92020099	4 tornillos y tuercas M8



Cinta adhesiva de doble cara

Artículo	Dimensión
RCMV002500	anchura 15 mm, longitud 50 metros



Artículo	Dim.LxFxH (mm)
FAG02280004	717x802x767

*Espesor de la plancha para ruedas



Artículo	Dim.LxFxH (mm)
FAG02320004	717x802x867

*Espesor de la plancha para ruedas



Artículo	Dim.LxFxH (mm)
FAG02340004	717x802x917

*Espesor de la plancha para ruedas



Artículo	Dim.LxFxH (mm)
FAG02400004	717x802x1067

*Espesor de la plancha para ruedas



- Los paneles perforados se pueden instalar con en encimeras de MDF o Multiplex

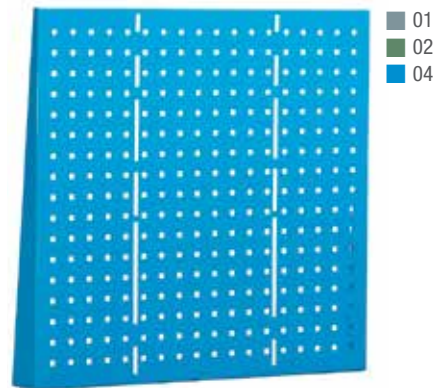

Panel perforado

Artículo	Dim.LxFxH (mm)
FD79420004	716x93x420
FD79700004	716x93x700



Armarios con cajones STANDARD GG 45x36 Eh

- Los armarios metálicos para taller y oficina con cajones, configuran un grupo de armarios pensados para el almacenaje y la custodia de elementos de pequeñas o medianas dimensiones, y de pesos medios.
- Fabricados en chapa de acero de primera calidad, y pintado con pintura de alta resistencia.
- Los cajones de la serie STANDARD pueden ser de extracción normal (S) o de extracción telescópica total (TT).
- Los cajones y estantes de extracción telescópica permiten acceso total al contenido y ofrecen una gran capacidad de carga.
- Los armarios disponen de la posibilidad de añadir ruedas y tirador, que facilitan su agarre y proporcionan seguridad durante el movimiento y traslado, convirtiendo el armario en un cómodo y práctico carro.
- Su composición está formada por un bastidor al que se le van añadiendo cajones o puertas. Gracias a su gran variedad de dimensiones se adaptan perfectamente a las necesidades de cualquier taller, oficina o almacén.
- Consulte algunos ejemplos de armarios o carros ya diseñados. También puede consultar nuestra gama de accesorios si desea configurarse el armario a su medida, añadiendo divisores en los cajones, paneles perforados, estantes interiores, encimeras, zócalos...

RAL 7000 RAL 6011 RAL 7035 RAL 6010



2x
Anclajes expandibles para hormigón



Disponibles cajones y estantes telescópicos de extracción total (TT) y de extracción normal 87% (S)



Llave de repuesto.
Indicar número de la cerradura.



Ver subdivisión en página 314

1 Armario

Artículo	Dim.LxFxH (mm)	Composición
FAG3040S151	870x750x1140	8 cajones

2 Armario con ruedas

Artículo	Dim.LxFxH (mm)	Composición
FAGL334S151	945x727x1091	7 cajones

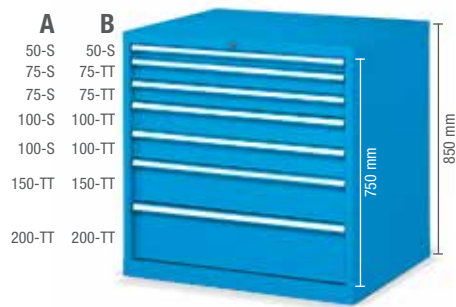

Artículo	Tipo	LxFxH (mm)	Composición
FAG30340154	A	870x726x850	1x50, 2x75, 2x100, 1x150, 1x200
FAG30345154	B	870x726x850	1x50, 2x75, 2x100, 1x150, 1x200

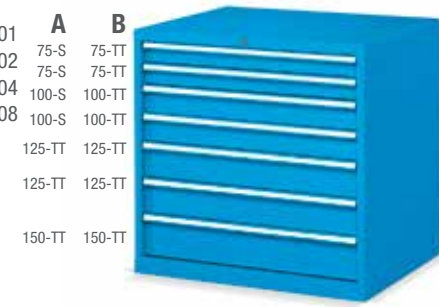

Artículo	Tipo	LxFxH (mm)	Composición
FAG30340254	A	870x726x850	2x75, 2x100, 2x125, 1x150
FAG30345254	B	870x726x850	2x75, 2x100, 2x125, 1x150

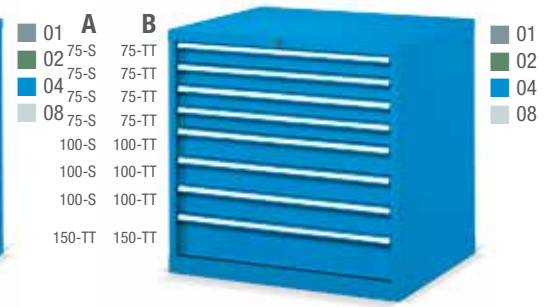

Artículo	Tipo	LxFxH (mm)	Composición
FAG30340354	A	870x726x850	4x75, 3x100, 1x150
FAG30345354	B	870x726x850	4x75, 3x100, 1x150

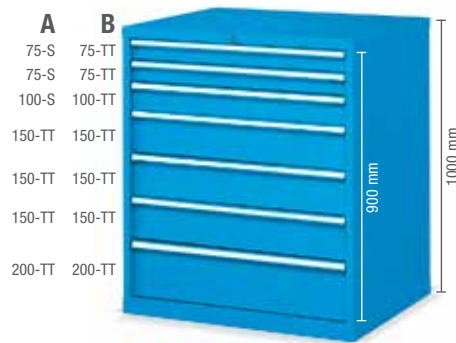

Artículo	Tipo	LxFxH (mm)	Composición
FAG30400204	A	870x726x1000	2x75, 1x100, 3x150, 1x200
FAG30405204	B	870x726x1000	2x75, 1x100, 3x150, 1x200

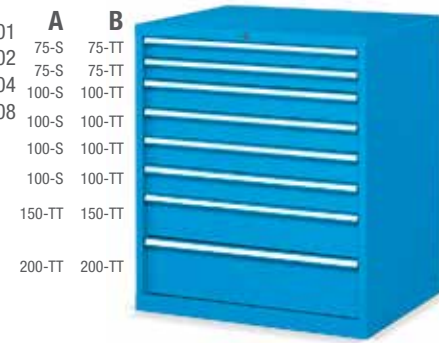

Artículo	Tipo	LxFxH (mm)	Composición
FAG30400404	A	870x726x1000	2x75, 4x100, 1x150, 1x200
FAG30405404	B	870x726x1000	2x75, 4x100, 1x150, 1x200



Artículo	Tipo	LxFxH (mm)	Composición
FAG30400504	A	870x726x1000	3x50, 2x75, 2x100, 1x150, 1x200
FAG30405504	B	870x726x1000	3x50, 2x75, 2x100, 1x150, 1x200

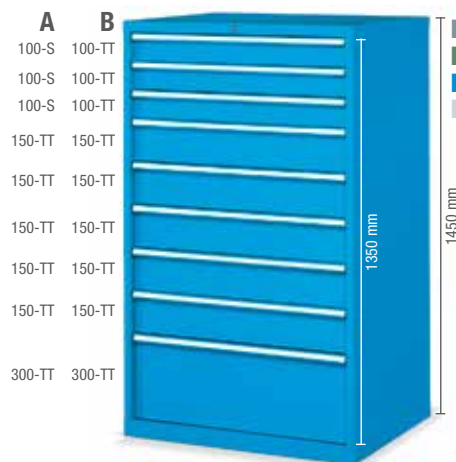

Artículo	Tipo	LxFxH (mm)	Composición
FAG30580104	A	870x726x1450	3x100, 5x150, 1x300
FAG30585104	B	870x726x1450	3x100, 5x150, 1x300

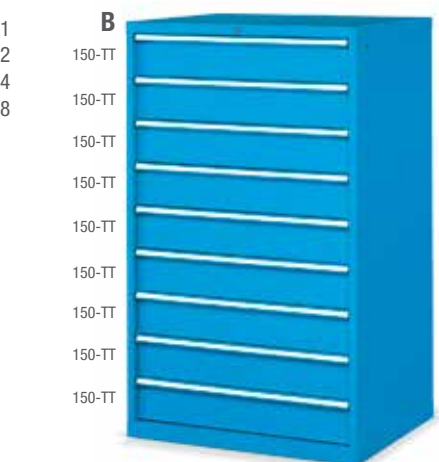

Artículo	Tipo	LxFxH (mm)	Composición
-	-	-	-
FAG30585204	B	870x726x1450	9x150

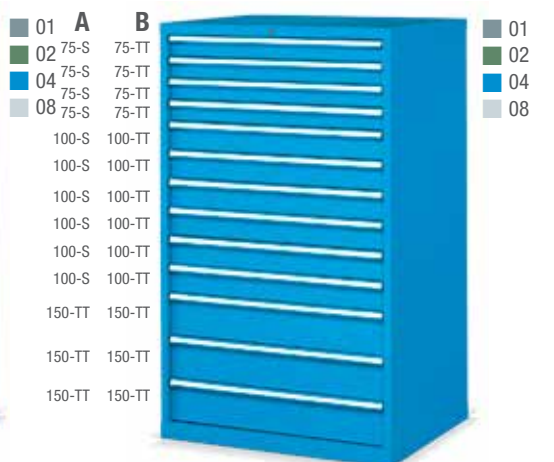

Artículo	Tipo	LxFxH (mm)	Composición
FAG30580304	A	870x726x1450	4x75, 6x100, 3x150
FAG30585304	B	870x726x1450	4x75, 6x100, 3x150



Artículo	Tipo	LxFxH (mm)	Composición
FAGL3340104	A	945x727x1121	1x50, 2x75, 2x100, 1x150, 1x200
FAGL3345104	B	945x727x1121	1x50, 2x75, 2x100, 1x150, 1x200

Artículo	Tipo	LxFxH (mm)	Composición
FAGL3340204	A	945x727x1121	2x75, 2x100, 2x125, 1x150
FAGL3345204	B	945x727x1121	2x75, 2x100, 2x125, 1x150

Artículo	Tipo	LxFxH (mm)	Composición
FAGL3340304	A	945x727x1121	4x75, 3x100, 1x150
FAGL3345304	B	945x727x1121	4x75, 3x100, 1x150

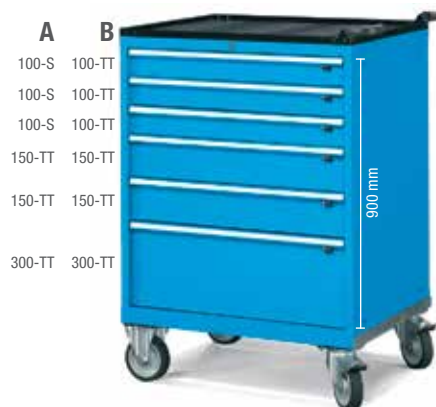

Artículo	Tipo	LxFxH (mm)	Composición
FAGL3400104	A	945x727x1271	3x100, 2x150, 1x300
FAGL3405104	B	945x727x1271	3x100, 2x150, 1x300

Artículo	Tipo	LxFxH (mm)	Composición
FAGL3400204	A	945x727x1271	2x75, 1x100, 3x150, 1x200
FAGL3405204	B	945x727x1271	2x75, 1x100, 3x150, 1x200

Artículo	Tipo	LxFxH (mm)	Composición
FAGL3400304	A	945x727x1271	1x50, 2x75, 2x100, 2x150, 1x200
FAGL3405304	B	945x727x1271	1x50, 2x75, 2x100, 2x150, 1x200



RAL 7035 + RAL 7000

Artículo	Dim.LxFxH (mm)	Composición
FAG3034S151	870x750x990	7 cajones

Configuración



- 01
- 02
- 04
- 08

Bastidor

Artículo	Altura (mm)	Carga (kg)	LxFxH (mm)
FAG30340004	750	3100	870x726x850
FAG30400004	900	3100	870x726x1000
FAG30580004	1350	3100	870x726x1450

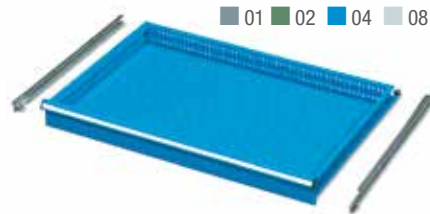

- 01
- 02
- 04
- 08

Cajón de extracción normal

Artículo	Altura (mm)	Carga (kg)	LxFxH (mm)
FFG30050004	50	60	753x600x36
FFG30070004	75	80	753x600x61
FFG30100004	100	100	753x600x86

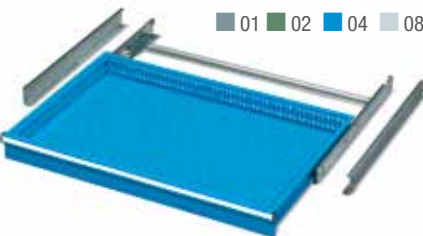

- 01
- 02
- 04
- 08

Cajón de extracción telescópica

Artículo	Altura (mm)	Carga (kg)	LxFxH (mm)
FFG31070004	75	200	753x600x54
FFG31100004	100	200	753x600x79
FFG31120004	125	200	753x600x104
FFG31150004	150	200	753x600x129
FFG31200004	200	200	753x600x179
FFG31250004	250	200	753x600x229
FFG31300004	300	200	753x600x279

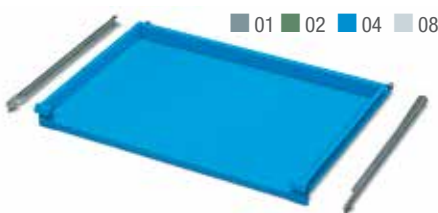

- 01
- 02
- 04
- 08

Estante de extracción normal

Artículo	Altura (mm)	Carga (kg)	LxFxH (mm)
FFG80300004	-	100	763x610



- 07

Cubierta de goma

Artículo	Dim.LxFxH (mm)
FAG90060107	870x726x20



- 07

Zócalos para transpaleta

Artículo	Descripción
FRR02350007	Altura zócalo 100 mm
FRR04080007	Embellecedor frontal zócalos



- 07

Zócalo

Artículo	Descripción
FRR00870007	Altura zócalo 50 mm



- 07

Zócalos para carretilla elevadora

Artículo	Descripción
FRR02350007	Altura zócalo 60 mm
FRR04070007	Embellecedor frontal zócalos

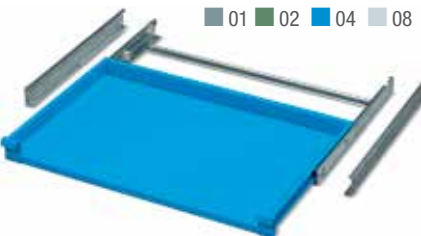

- 01
- 02
- 04
- 08

Estante de extracción telescópica

Artículo	Altura (mm)	Carga (kg)	LxFxH (mm)
FFG80300004	-	200	763x610

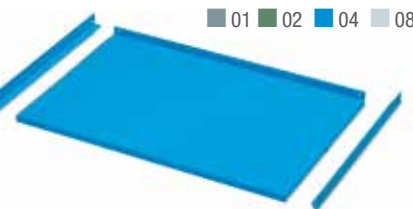

- 01
- 02
- 04
- 08

Estante fijo

Artículo	Altura (mm)	Carga (kg)	LxFxH (mm)
FSR12650104	25	100	814x618



- 01
- 02
- 04
- 08

Bastidor preparado para ruedas

Artículo	Dim.LxFxH (mm)
FAG03340004	945x727x917

*Espesor de la plancha para ruedas



- 01
- 02
- 04
- 08

Bastidor preparado para ruedas

Artículo	Dim.LxFxH (mm)
FAG03400004	945x727x1067

*Espesor de la plancha para ruedas

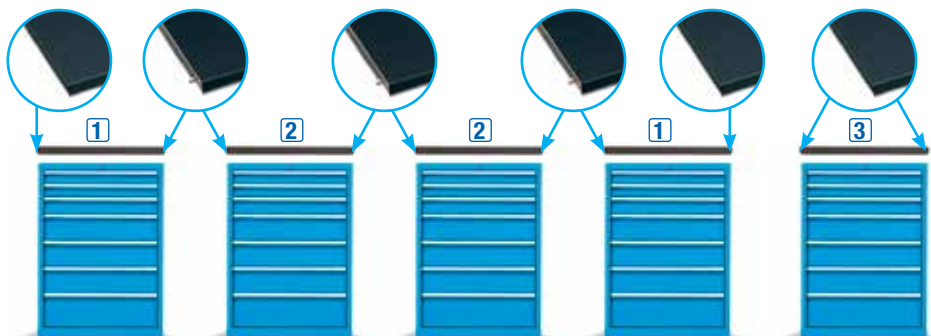

Encimeras MDF con cubierta de goma engarzables

Artículo	Tipo	Descripción	LxFxH (mm)
FUZ32301107	1	Cubierta en goma resistente a aceites. Para armario lateral	871x726x31,5
FUZ32301207	2	Cubierta en goma resistente a aceites. Para armario central	871x726x31,5
FUZ32301307	3	Cubierta en goma resistente a aceites. Para armario individual	871x726x31,5



Detalle cubierta de goma



Armarios con cajones STANDARD GF 54x27 Eh

- Los armarios metálicos para taller y oficina con cajones, configuran un grupo de armarios pensados para el almacenaje y la custodia de elementos de pequeñas o medianas dimensiones y de pesos medios.
- Fabricados en chapa de acero de primera calidad y pintado con pintura de alta resistencia.
- Los cajones de la serie STANDARD pueden ser de extracción normal (S) o de extracción telescópica total (TT).
- Los cajones y estantes de extracción telescópica permiten acceso total al contenido y ofrecen una gran capacidad de carga.
- Los armarios disponen de la posibilidad de añadir ruedas y tirador que facilitan su agarre, y proporcionan seguridad durante el movimiento y traslado, convirtiendo el armario en un cómodo y práctico carro.
- Su composición está formada por un bastidor al que se le van añadiendo cajones o puertas. Gracias a su gran variedad de dimensiones, se adaptan perfectamente a las necesidades de cualquier taller, oficina o almacén.
- Consulte algunos ejemplos de armarios o carros ya diseñados. También puede consultar nuestra gama de accesorios si desea configurarse el armario a su medida, añadiendo divisores en los cajones, paneles perforados, estantes interiores, encimeras, zócalos...



1 Armario

Artículo	Dim.LxFxH (mm)	Composición
FAG4040S108	1023x573x1030	6 cajones

2 Armario con cajones

Artículo	Dim.LxFxH (mm)	Composición
FAGL434042Y	1098x574x1121	5 cajones

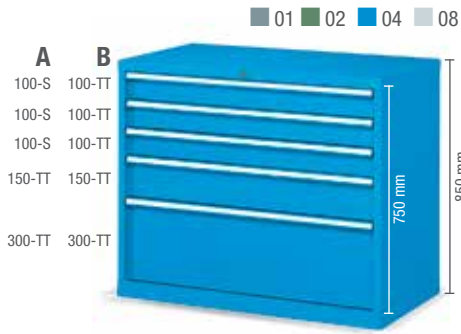

Artículo	Tipo	LxFxH (mm)	Composición
FAG40340104	A	1023x573x850	3x100, 1x150, 1x300
FAG40345104	B	1023x573x850	3x100, 1x150, 1x300

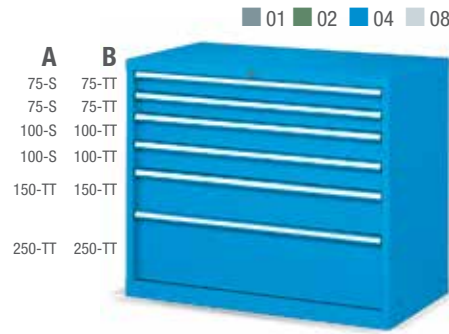

Artículo	Tipo	LxFxH (mm)	Composición
FAG40340204	A	1023x573x850	2x75, 2x100, 1x150, 1x250
FAG40345204	B	1023x573x850	2x75, 2x100, 1x150, 1x250

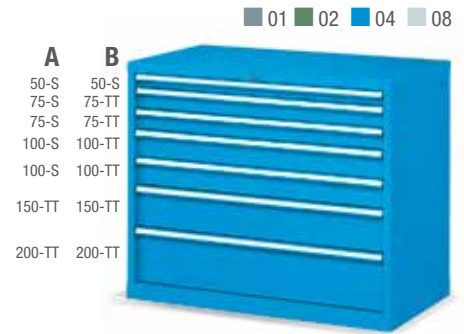

Artículo	Tipo	LxFxH (mm)	Composición
FAG40340304	A	1023x573x850	1x50, 2x75, 2x100, 1x150, 1x200
FAG40345304	B	1023x573x850	1x50, 2x75, 2x100, 1x150, 1x200

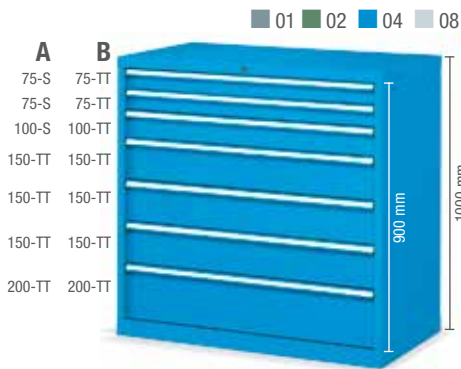

Artículo	Tipo	LxFxH (mm)	Composición
FAG40400604	A	1023x573x1000	2x75, 1x100, 3x150, 1x200
FAG40405604	B	1023x573x1000	2x75, 1x100, 3x150, 1x200

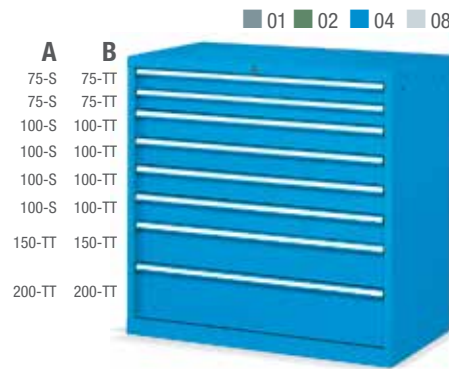

Artículo	Tipo	LxFxH (mm)	Composición
FAG40400204	A	1023x573x1000	2x75, 4x100, 1x150, 1x200
FAG40405204	B	1023x573x1000	2x75, 4x100, 1x150, 1x200



Artículo	Tipo	LxFxH (mm)	Composición
FAG40400304	A	1023x573x1000	3x50, 2x75, 2x100, 1x150, 1x250
FAG40405304	B	1023x573x1000	3x50, 2x75, 2x100, 1x150, 1x250

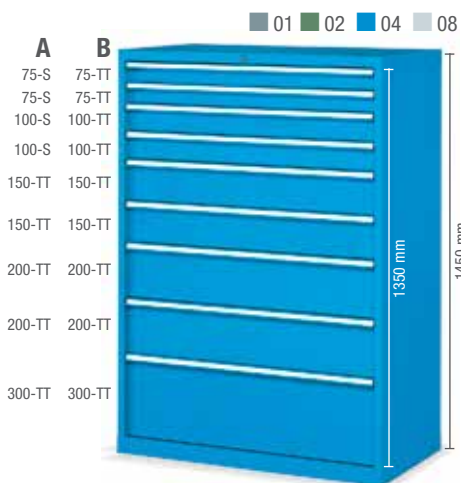

Artículo	Tipo	LxFxH (mm)	Composición
FAG40580104	A	1023x573x1450	2x75, 2x100, 2x150, 2x200, 1x300
FAG40585104	B	1023x573x1450	2x75, 2x100, 2x150, 2x200, 1x300

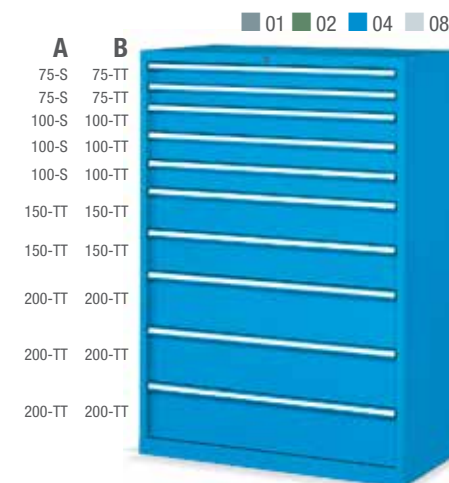

Artículo	Tipo	LxFxH (mm)	Composición
FAG40580504	A	1023x573x1450	2x75, 3x100, 2x150, 3x200
FAG40585504	B	1023x573x1450	2x75, 3x100, 2x150, 3x200

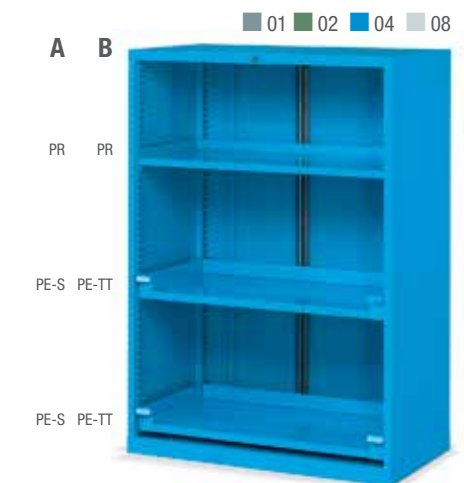

Artículo	Tipo	LxFxH (mm)	Composición
FAG40580804	A	1023x573x1450	3 estantes
FAG40585804	B	1023x573x1450	3 estantes



Artículo	Tipo	LxFxH (mm)	Composición
-	-	-	-
FAGS4345304	B	1098x574x1077	3x150, 1x300



Artículo	Tipo	LxFxH (mm)	Composición
FAGS4340404	A	1098x574x1077	2x75, 4x100, 1x150, 1x200
FAGS4345404	B	1098x574x1077	2x75, 4x100, 1x150, 1x200



Artículo	Tipo	LxFxH (mm)	Composición
FAGS4340504	A	1098x574x1077	3x50, 2x75, 2x100, 1x150, 1x250
FAGS4345504	B	1098x574x1077	3x50, 2x75, 2x100, 1x150, 1x250



Artículo	Tipo	LxFxH (mm)	Composición
FAGS4400104	A	1098x574x1227	3x100, 2x150, 1x300
FAGS4405104	B	1098x574x1227	3x100, 2x150, 1x300



Artículo	Tipo	LxFxH (mm)	Composición
FAGS4400204	A	1098x574x1227	2x75, 1x100, 3x150, 1x200
FAGS4405204	B	1098x574x1227	2x75, 1x100, 3x150, 1x200



Artículo	Dim.LxFxH (mm)	Composición
FAG4040S208	1023x573x1120	6 cajones

RAL 7035



Artículo	Dim.LxFxH (mm)	Composición
FAGL434S12Y	1098x574x1091	5 cajones

RAL 3020

Configuración



- 01
- 02
- 04
- 08

Bastidor

Artículo	Altura (mm)	Carga (kg)	LxFxH (mm)
FAG40340004	750	3100	1023x573x850
FAG40400004	900	3100	1023x573x1000
FAG40580004	1350	3100	1023x573x1450



■ 07

Cubierta de goma

Artículo	Dim.LxFxH (mm)
FAG90090107	1023x573x20



■ 07

Zócalo

Artículo	Descripción
FRR00900007	Altura zócalo 50 mm



■ 07

Zócalo para transpaleta

Artículo	Descripción
FRR02050007	Altura zócalo 100 mm
FRR04150007	Embellecedor frontal zócalos



■ 07

Zócalo para carretilla elevadora

Artículo	Descripción
FDD91500107	Altura zócalo 60 mm
FDD91500107	Embellecedor frontal zócalos

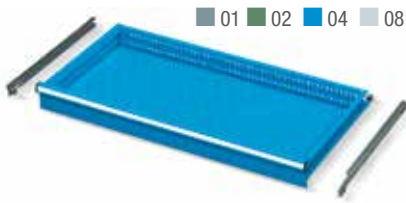

- 01
- 02
- 04
- 08

Cajón de extracción normal 87%

Artículo	Altura (mm)	Carga (kg)	LxFxH (mm)
FFG40050004	50	60	906x447x36
FFG40070004	75	80	906x447x61
FFG40100004	100	100	906x447x86
FFG40120004	125	100	906x447x111

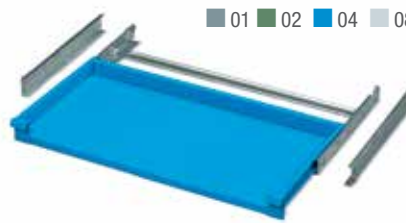

- 01
- 02
- 04
- 08

Estante de extracción telescópica

Artículo	Altura (mm)	Carga (kg)	LxFxH (mm)
FFG81400004	-	100	916x457



- 01
- 02
- 04
- 08

Bastidor preparado para ruedas

Artículo	Dim.LxFxH (mm)
FAG04340004	1098x574x917

*Espesor de la plancha para ruedas

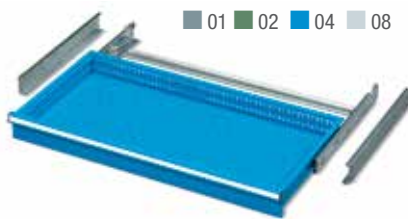

- 01
- 02
- 04
- 08

Cajón de extracción telescópica

Artículo	Altura (mm)	Carga (kg)	LxFxH (mm)
FFG41070004	75	150	906x447x54
FFG41100004	100	150	906x447x79
FFG41120004	125	150	906x447x104
FFG41150004	150	150	906x447x129
FFG41200004	200	150	906x447x179
FFG41250004	250	150	906x447x229
FFG41300004	300	150	906x447x279

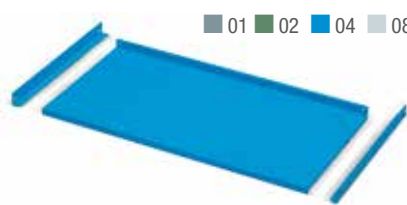

- 01
- 02
- 04
- 08

Estante fijo

Artículo	Altura (mm)	Carga (kg)	LxFxH (mm)
FSR12200104	25	100	967x465



- 01
- 02
- 04
- 08

Bastidor preparado para ruedas

Artículo	Dim.LxFxH (mm)
FAG04400004	1098x574x1067

*Espesor de la plancha para ruedas

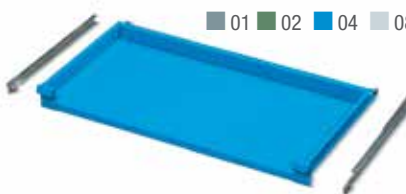

- 01
- 02
- 04
- 08

Estante de extracción normal 87%

Artículo	Altura (mm)	Carga (kg)	LxFxH (mm)
FFG80400004	-	100	916x457

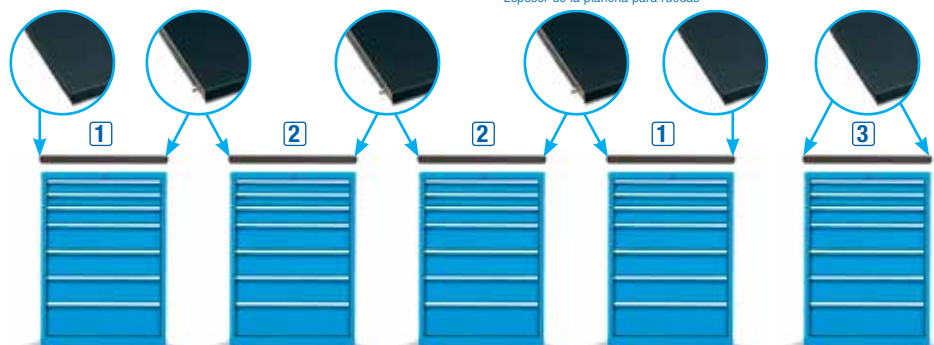

Encimeras MDF con cubierta de goma engarzables

Artículo	Tipo	Descripción	LxFxH (mm)
FUZ30901107	1	Cubierta en goma resistente a aceites. Para armario lateral	1024x573x31,5
FUZ30901207	2	Cubierta en goma resistente a aceites. Para armario central	1024x573x31,5
FUZ30901307	3	Cubierta en goma resistente a aceites. Para armario individual	1024x573x31,5



Detalle cubierta de goma



1

2



Armarios con cajones STANDARD GB 54x36 Eh

- Los armarios metálicos para taller y oficina con cajones, configuran un grupo de armarios, pensados para el almacenaje y la custodia de elementos de pequeñas o medianas dimensiones y de pesos medios.
- Fabricados en chapa de acero de primera calidad, y pintado con pintura de alta resistencia.
- Los cajones de la serie STANDARD pueden ser de extracción normal (S) o de extracción telescópica total (TT).
- Los cajones y estantes de extracción telescópica permiten acceso total al contenido y ofrecen una gran capacidad de carga.
- Los armarios disponen de la posibilidad de añadir ruedas y tirador que facilitan su agarre, y proporcionan seguridad durante el movimiento y traslado, convirtiendo el armario en un cómodo y práctico carro.
- Su composición está formada por un bastidor al que se le van añadiendo cajones o puertas. Gracias a su gran variedad de dimensiones, se adaptan perfectamente a las necesidades de cualquier taller, oficina o almacén.
- Consulte algunos ejemplos de armarios o carros ya diseñados. También puede consultar nuestra gama de accesorios si desea configurarse el armario a su medida, añadiendo divisores en los cajones, paneles perforados, estantes interiores, encimeras, zócalos...



2x
Anclajes expandibles para hormigón



Disponibles cajones y estantes telescópicos de extracción total (TT) y de extracción normal 87% (S)



Llave de repuesto. Indicar número de la cerradura.



Ver subdivisión en página 314

1 Armario

Artículo	Dim.LxFxH (mm)	Composición
FAG5040S108	1023x726x1020	6 cajones

2 Armario con ruedas

Artículo	Dim.LxFxH (mm)	Composición
FAGL534S150	1098x750x1101	5 cajones

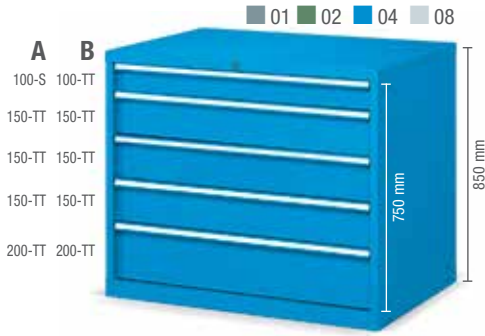

Artículo	Tipo	LxFxH (mm)	Composición
FAG50340404	A	1023x726x850	1x100, 3x150, 1x200
FAG50345404	B	1023x726x850	1x100, 3x150, 1x200

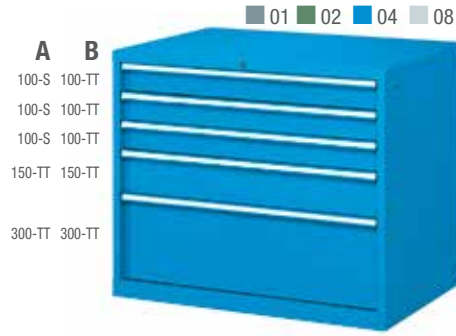

Artículo	Tipo	LxFxH (mm)	Composición
FAG50340704	A	1023x726x850	3x100, 1x150, 1x300
FAG50345704	B	1023x726x850	3x100, 1x150, 1x300

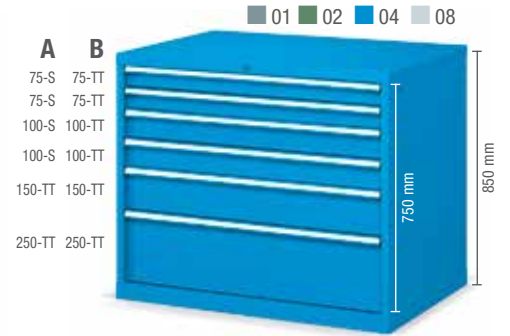

Artículo	Tipo	LxFxH (mm)	Composición
FAG50340804	A	1023x726x850	2x75, 2x100, 1x150, 1x250
FAG50345804	B	1023x726x850	2x75, 2x100, 1x150, 1x250

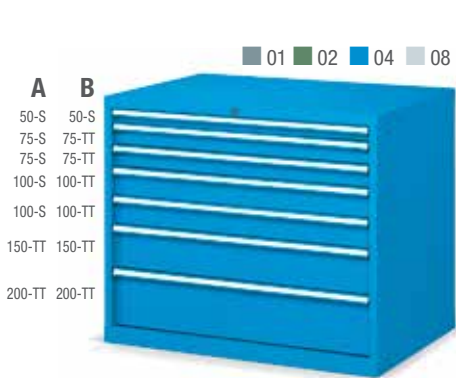

Artículo	Tipo	LxFxH (mm)	Composición
FAG50340804	A	1023x726x850	1x50, 2x75, 2x100, 1x150, 1x200
FAG50345804	B	1023x726x850	1x50, 2x75, 2x100, 1x150, 1x200

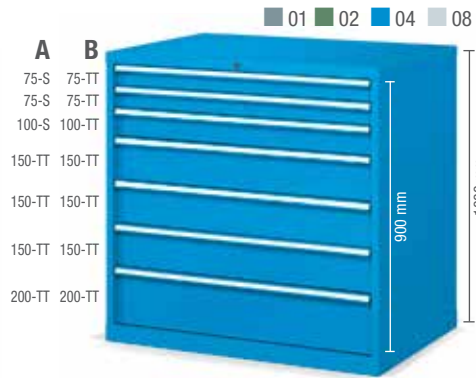

Artículo	Tipo	LxFxH (mm)	Composición
FAG50401104	A	1023x726x1000	2x75, 1x100, 3x150, 1x200
FAG50406104	B	1023x726x1000	2x75, 1x100, 3x150, 1x200

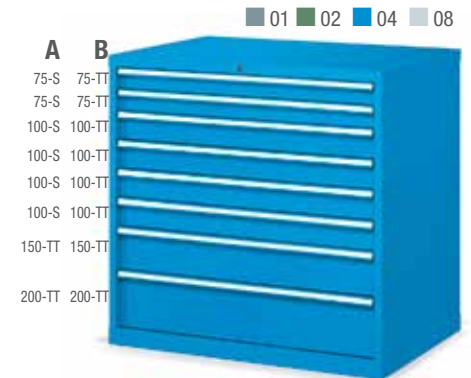

Artículo	Tipo	LxFxH (mm)	Composición
FAG50400504	A	1023x726x1000	2x75, 4x100, 1x150, 1x200
FAG50405504	B	1023x726x1000	2x75, 4x100, 1x150, 1x200



RAL 7035 + RAL 5012

Ejemplo de uso

Artículo	Dim.LxFxH (mm)	Composición
FAG50535850	1023x726x1325	2 estantes

*Excluidas cajas de plástico

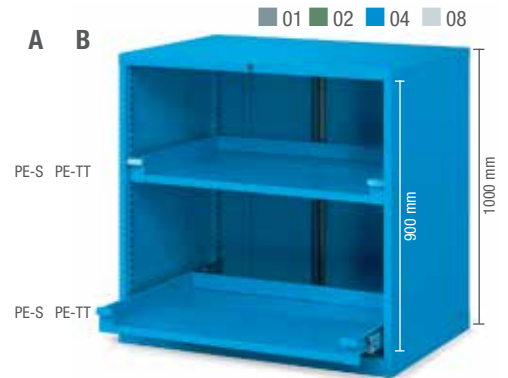

Artículo	Tipo	LxFxH (mm)	Composición
FAG50401504	A	1023x726x1000	2 estantes
FAG50406504	B	1023x726x1000	2 estantes

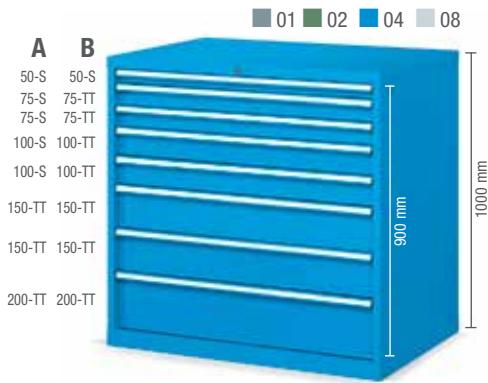

Artículo	Tipo	LxFxH (mm)	Composición
FAG50400804	A	1023x726x1000	1x50, 2x75, 2x100, 2x150, 1x200
FAG50405804	B	1023x726x1000	1x50, 2x75, 2x100, 2x150, 1x200

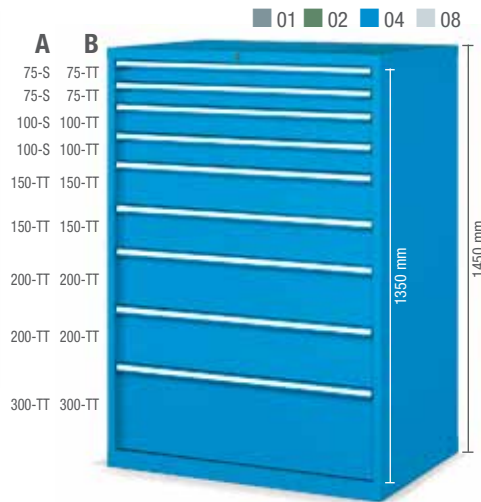

Artículo	Tipo	LxFxH (mm)	Composición
FAG50530404	A	1023x726x1450	2x75, 2x100, 2x150, 2x200, 1x300
FAG50535404	B	1023x726x1450	2x75, 2x100, 2x150, 2x200, 1x300

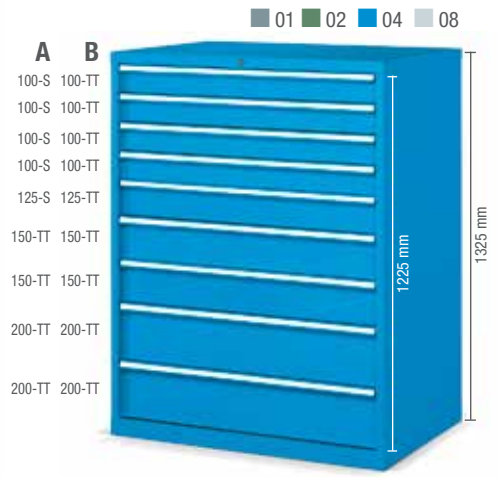

Artículo	Tipo	LxFxH (mm)	Composición
FAG50530704	A	1023x726x1450	4x100, 1x125, 2x150, 2x200
FAG50535704	B	1023x726x1450	4x100, 1x125, 2x150, 2x200

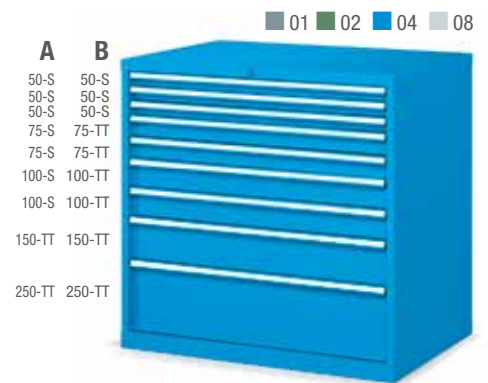

Artículo	Tipo	LxFxH (mm)	Composición
FAG50401204	A	1023x726x1000	3x50, 2x75, 2x100, 1x150, 1x250
FAG50400624	B	1023x726x1000	3x50, 2x75, 2x100, 1x150, 1x250

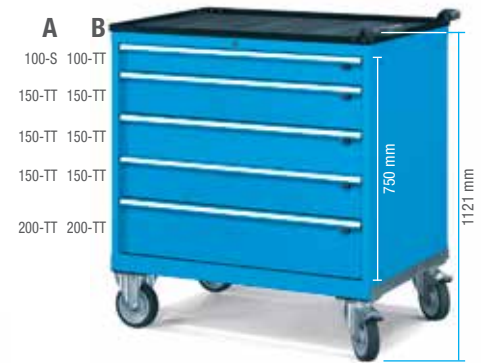

Artículo	Tipo	LxFxH (mm)	Composición
FAGL5340204	A	1098x727x1121	1x100, 3x150, 1x200
FAGL5345204	B	1098x727x1121	1x100, 3x150, 1x200



Artículo	Tipo	LxFxH (mm)	Composición
FAGL5340504	A	1098x727x1121	2x75, 1x100, 2x150, 1x200
FAGL5345504	B	1098x727x1121	2x75, 1x100, 2x150, 1x200



Artículo	LxFxH (mm)	Composición
FAGL534S250	1098x750x2068	5 cajones, lámpara incluida



Artículo	Tipo	LxFxH (mm)	Composición
FAGL5400104	A	1098x727x1271	3x100, 2x150, 1x300
FAGL5405104	B	1098x727x1271	3x100, 2x150, 1x300



Artículo	Tipo	LxFxH (mm)	Composición
FAGL5400204	A	1098x727x1271	2x75, 1x100, 3x150, 1x200
FAGL5405204	B	1098x727x1271	2x75, 1x100, 3x150, 1x200

Configuración



- 01
- 02
- 04
- 08

Bastidores

Artículo	Altura (mm)	Carga (kg)	LxFxH (mm)
FAG50340004	750	3100	1023x726x850
FAG50400004	900	3100	1023x726x1000
FAG50530004	1225	3100	1023x726x1325
FAG50580004	1350	3100	1023x726x1450



Cubierta de goma

Artículo	Dim.LxFxH (mm)
FAG90120107	1023x726x20



Zócalo

Artículo	Descripción
FRR00950007	Altura zócalo 50 mm



Zócalo para transpaleta

Artículo	Descripción
FRR02350007	Altura zócalo 100 mm
FRR04150007	Embellecedor frontal zócalos



Zócalo para carretilla elevadora

Artículo	Descripción
FRR02300007	Altura zócalo 60 mm
FRR04100007	Embellecedor frontal zócalos

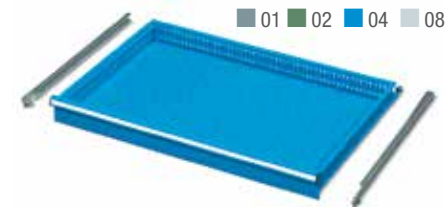

Cajón de extracción normal

Artículo	Altura (mm)	Carga (kg)	LxFxH (mm)
FFG50050004	50	60	906x600x36
FFG50070004	75	80	906x600x61
FFG50100004	100	100	906x600x86
FFG50120004	125	100	906x600x111



Estante de extracción telescópica

Artículo	Altura (mm)	Carga (kg)	LxFxH (mm)
FFG81500004	-	100	916x610



Bastidor preparado para ruedas

Artículo	Dim.LxFxH (mm)
FAG05340004	1098x727x917

*Espesor de la plancha para ruedas

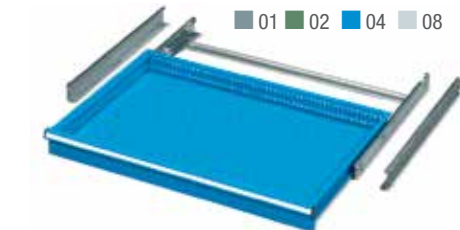

Cajón de extracción telescópica

Artículo	Altura (mm)	Carga (kg)	LxFxH (mm)
FFG51070004	75	150	906x600x54
FFG51100004	100	150	906x600x79
FFG51120004	125	150	906x600x104
FFG51150004	150	150	906x600x129
FFG51170004	175	150	906x600x154
FFG51200004	200	150	906x600x179
FFG51250004	250	150	906x600x229
FFG51300004	300	150	906x600x279

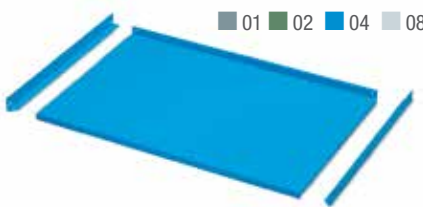

Estante fijo

Artículo	Altura (mm)	Carga (kg)	LxFxH (mm)
FSR12700104	25	100	967x618



Bastidor preparado para ruedas

Artículo	Dim.LxFxH (mm)
FAG05400004	1098x727x1067

*Espesor de la plancha para ruedas

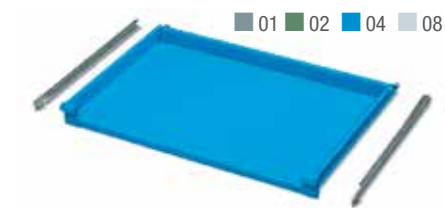

Estante de extracción normal

Artículo	Altura (mm)	Carga (kg)	LxFxH (mm)
FFG81500004	-	100	916x610

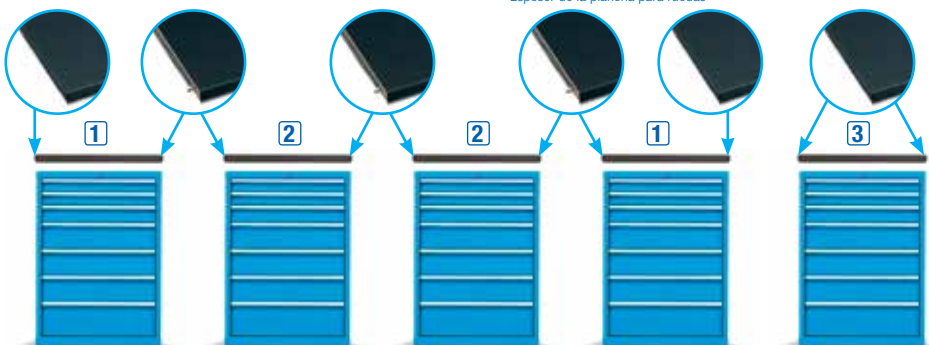

Encimeras MDF con cubierta de goma engarzables

Artículo	Tipo	Descripción	LxFxH (mm)
FUZ32401107	1	Cubierta en goma resistente a aceites. Para armario lateral	1024x726x31,5
FUZ32401207	2	Cubierta en goma resistente a aceites. Para armario central	1024x726x31,5
FUZ32401307	3	Cubierta en goma resistente a aceites. Para armario individual	1024x726x31,5



Detalle de cubierta de goma

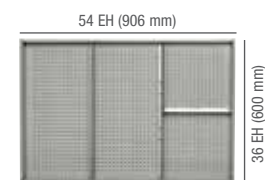

Armarios con cajones STANDARD GC 64x36 Eh

- Los armarios metálicos para taller y oficina con cajones, configuran un grupo de armarios pensados para el almacenaje y la custodia de elementos de pequeñas o medianas dimensiones, y de pesos medios.
- Fabricados en chapa de acero de primera calidad, y pintado con pintura de alta resistencia.
- Los cajones de la serie STANDARD pueden ser de extracción normal (S) o de extracción telescópica total (TT).
- Los cajones y estantes de extracción telescópica permiten acceso total al contenido y ofrecen una gran capacidad de carga.
- Los armarios disponen de la posibilidad de añadir ruedas y tirador, que facilitan su agarre y proporcionan seguridad durante el movimiento y traslado, convirtiendo el armario en un cómodo y práctico carro.
- Su composición está formada por un bastidor, al que se le van añadiendo cajones o puertas. Gracias a su gran variedad de dimensiones, se adaptan perfectamente a las necesidades de cualquier taller, oficina o almacén.
- Consulte algunos ejemplos de armarios o carros ya diseñados. También puede consultar nuestra gama de accesorios, si desea configurarse el armario a su medida, añadiendo divisores en los cajones, paneles perforados, estantes interiores, encimeras, zócalos...



Armario con cajones

Artículo	Dim.LxFxH (mm)	Composición
FAG6034S12Y	1193x726x980	5 cajones



2x
Anclajes expandibles para hormigón



Disponibles cajones y estantes telescópicos de extracción total (TT) y de extracción normal 87% (S)



Llave de repuesto. Indicar número de la cerradura.



Ver subdivisión en página 314



Artículo	Dim.LxFxH (mm)	Composición
FAG60340104	1193x726x850	1x100, 3x150, 1x200



Artículo	Dim.LxFxH (mm)	Composición
FAG60340104	1193x726x850	2x75, 1x100, 2x150, 1x200



Artículo	Dim.LxFxH (mm)	Composición
FAG60400104	1193x726x1000	2x75, 2x100, 1x150, 2x200



Artículo	Dim.LxFxH (mm)	Composición
FAG60400204	1193x726x1000	2x75, 4x100, 1x150, 1x200



Artículo	Dim.LxFxH (mm)	Composición
FAG60400304	1193x726x1000	2x75, 3x100, 3x150



Artículo	Dim.LxFxH (mm)	Composición
FAG60400404	1193x726x1000	1x100, 2 estantes extraíbles



Artículo	Dim.LxFxH (mm)	Composición
FAG60530104	1193x726x1325	4x100, 1x125, 2x150, 2x200



Artículo	Dim.LxFxH (mm)	Composición
FAG60530204	1193x726x1325	3x75, 2x100, 4x150, 1x200



Artículo	Dim.LxFxH (mm)	Composición
FAG60580104	1193x726x1450	1x75, 3x100, 1x125, 3x150, 2x200



Artículo	Dim.LxFxH (mm)	Composición
FAG60580404	1193x726x1450	estante regulable, 2 estantes extraíbles



Artículo	Dim.LxFxH (mm)	Composición
FAGL634S12Y	1268x750x1101	5 cajones



Artículo	Dim.LxFxH (mm)	Composición
FAGL6340204	1268x727x1121	3x150, 1x300



Artículo	Dim.LxFxH (mm)	Composición
FAGL6340104	1268x727x1121	1x100, 3x150, 1x200



Artículo	Dim.LxFxH (mm)	Composición
FAGL6400104	1268x727x1271	3x100, 2x150, 1x300



Artículo	Dim.LxFxH (mm)	Composición
FAGL6400204	1268x727x1271	2x75, 1x100, 3x150, 1x200

Configuración



- 01
- 02
- 04
- 08

Bastidores

Artículo	Altura (mm)	Carga (kg)	LxFxH (mm)
FAG60340004	750	3100	1193x726x850
FAG60400004	900	3100	1193x726x1000
FAG60530004	1225	3100	1193x726x1325
FAG60580004	1350	3100	1193x726x1450

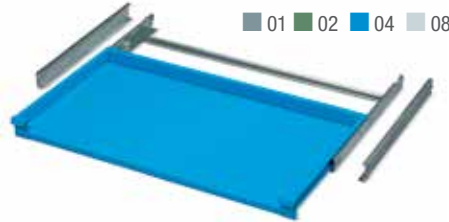

- 01
- 02
- 04
- 08

Estante de extracción telescópica

Artículo	Altura (mm)	Carga (kg)	LxFxH (mm)
FFG81600004	-	150	1086x610



- 07

Zócalo

Artículo	Descripción
FRR01000007	Altura zócalo 50 mm



- 07

Zócalo para transpaleta

Artículo	Descripción
FRR02350007	Altura zócalo 100 mm
FRR04350007	Embellecedor frontal zócalos



- 07

Zócalo para carretilla elevadora

Artículo	Descripción
FRR02300007	Altura zócalo 60 mm
FRR04300007	Embellecedor frontal zócalos

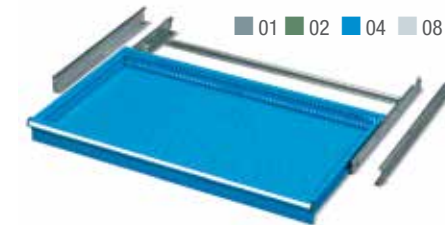

- 01
- 02
- 04
- 08

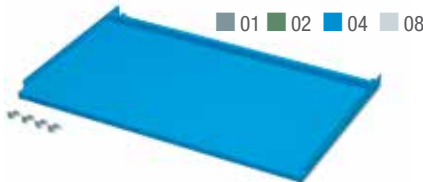

- 01
- 02
- 04
- 08

Estante fijo

Artículo	Altura (mm)	Carga (kg)	LxFxH (mm)
FSR12800104	35	150	1137x618

Cajón de extracción telescópica

Artículo	Altura (mm)	Carga (kg)	LxFxH (mm)
FFG61070004	75	150	1076x600x54
FFG61100004	100	150	1076x600x79
FFG61120004	125	150	1076x600x104
FFG61150004	150	150	1076x600x129
FFG61200004	200	150	1076x600x179
FFG61250004	250	150	1076x600x229
FFG61300004	300	150	1076x600x279



- 07

Cubierta de goma para encimera

Artículo	Dim.LxFxH (mm)
FAG90150107	1193x726x20

Sabía que...

Puede configurar un mostrador enlazando armarios e instalando la cubierta de goma específica para partes centrales o laterales del mostrador.

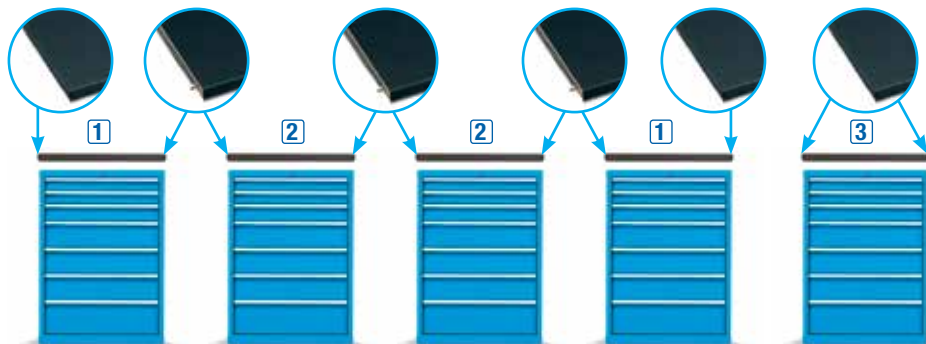

Encimeras MDF con cubierta de goma engarzables

Artículo	Tipo	Descripción	LxFxH (mm)
FUZ32501107	1	Cubierta en goma resistente a aceites. Para armario lateral	1194x726x31,5
FUZ32501207	2	Cubierta en goma resistente a aceites. Para armario central	1194x726x31,5
FUZ32501307	3	Cubierta en goma resistente a aceites. Para armario individual	1194x726x31,5



Detalle de la cubierta de goma



- 01
- 02
- 04
- 08

Artículo	Dim.LxFxH (mm)
FAG06340004	1268x727x917

*Espesor de la plancha para ruedas



- 01
- 02
- 04
- 08

Artículo	Dim.LxFxH (mm)
FAG06400004	1268x727x1067

*Espesor de la plancha para ruedas

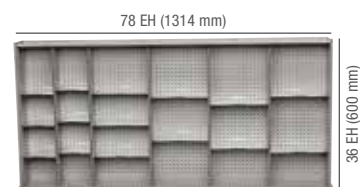

Armarios con cajones STANDARD GD 78x36 Eh

- Los armarios metálicos para taller y oficina con cajones, configuran un grupo de armarios pensados para el almacenaje y la custodia de elementos de pequeñas o medianas dimensiones y de pesos medios.
- Fabricados en chapa de acero de primera calidad, y pintado con pintura de alta resistencia.
- Los cajones de la serie STANDARD pueden ser de extracción normal (S) o de extracción telescópica total (TT).
- Los cajones y estantes de extracción telescópica permiten acceso total al contenido, y ofrecen una gran capacidad de carga.
- Los armarios disponen de la posibilidad de añadir ruedas y tirador, que facilitan su agarre y proporcionan seguridad durante el movimiento y traslado, convirtiendo el armario en un cómodo y práctico carro.
- Su composición está formada por un bastidor, al que se le van añadiendo cajones o puertas. Gracias a su gran variedad de dimensiones se adaptan perfectamente a las necesidades de cualquier taller, oficina o almacén.
- Consulte algunos ejemplos de armarios o carros ya diseñados. También puede consultar nuestra gama de accesorios si desea configurarse el armario a su medida, añadiendo divisores en los cajones, paneles perforados, estantes interiores, encimeras, zócalos...

Ejemplo de armario

Artículo	Dim.LxFxH (mm)	Composición
FAG7034S156	1500x750x990	7 cajones



2x
Anclajes expandibles para hormigón



Disponibles cajones y estantes telescópicos de extracción total (TT) y de extracción normal 87% (S)



Llave de repuesto.
Indicar número de la cerradura.



Ver subdivisión en página 314

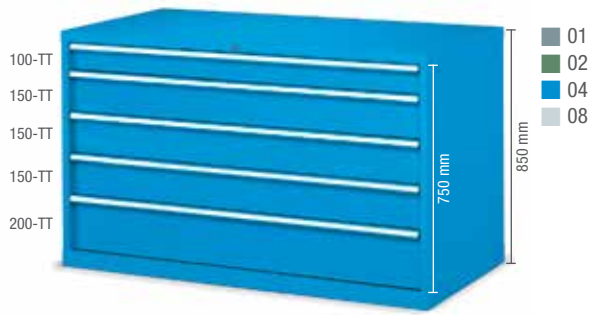

Artículo	Dim.LxFxH (mm)	Composición
FAG70340104	1431x726x850	1x100, 3x150, 1x200



Artículo	Dim.LxFxH (mm)	Composición
FAG70340204	1431x726x850	2x75, 1x100, 2x150, 1x200



Artículo	Dim.LxFxH (mm)	Composición
FAG70400104	1431x726x1000	2x75, 2x100, 1x150, 2x200



Artículo	Dim.LxFxH (mm)	Composición
FAG70400104	1431x726x1000	2x75, 4x100, 1x150, 1x200



Artículo	Dim.LxFxH (mm)	Composición
FAG70400104	1431x726x1000	2x75, 3x100, 3x150



Artículo	Dim.LxFxH (mm)	Composición
FAG70400104	1431x726x1000	2 estantes extraíbles



Artículo	Dim.LxFxH (mm)	Composición
FAG70530104	1431x726x1325	4x100, 1x125, 2x150, 2x200



Artículo	Dim.LxFxH (mm)	Composición
FAG70530204	1431x726x1325	3x75, 2x100, 4x150, 1x200



RAL 7035 + RAL 7000

Artículo	Dim.LxFxH (mm)	Composición
FAGZA030056	1431x726x1850	25 cajones



Artículo	Dim.LxFxH (mm)	Composición
FAGL7340204	1506x727x1121	3x150, 1x300



Artículo	Dim.LxFxH (mm)	Composición
FAGL7340104	1506x727x1121	1x100, 3x150, 1x200



Artículo	Dim.LxFxH (mm)	Composición
FAG70580104	1431x726x1450	1x75, 3x100, 1x125, 3x150, 2x200



Artículo	Dim.LxFxH (mm)	Composición
FAGL7400104	1506x727x1271	3x100, 2x150, 1x300



Artículo	Dim.LxFxH (mm)	Composición
FAG70580104	1431x726x1450	1 estante regulable, 2 estantes extraíbles



Artículo	Dim.LxFxH (mm)	Composición
FAGL7400204	1506x727x1271	2x75, 1x100, 3x150, 1x200

Configuración

Sabía que...

Puede configurar grandes espacios de trabajo o almacenamiento, enlazando armarios horizontal o verticalmente, con bancos de trabajo, estanterías, etc. Consulte con nuestros profesionales para un estudio de su espacio.



- 01
- 02
- 04
- 08

Bastidor

Artículo	Altura (mm)	Carga (kg)	LxFxH (mm)
FAG70340004	750	3100	1431x726x850
FAG70400004	900	3100	1431x726x1000
FAG70530004	1225	3100	1431x726x1325
FAG70580004	1350	3100	1431x726x1450

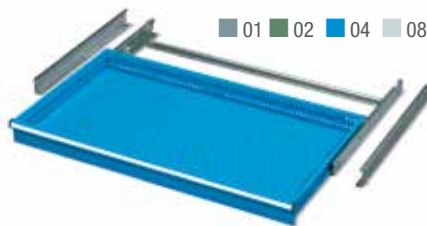

- 01
- 02
- 04
- 08

Cajón de extracción telescópica

Artículo	Altura (mm)	Carga (kg)	LxFxH (mm)
FFG71070004	75	150	1314x600x54
FFG71100004	100	150	1314x600x79
FFG71120004	125	150	1314x600x104
FFG71150004	150	150	1314x600x129
FFG71170004	175	150	1314x600x154
FFG71200004	200	150	1314x600x179
FFG71250004	250	150	1314x600x229
FFG71300004	300	150	1314x600x279

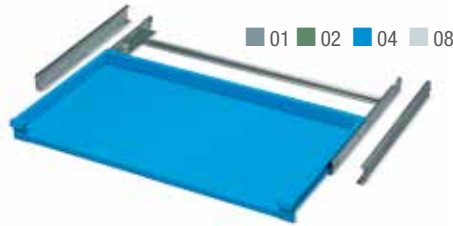

- 01
- 02
- 04
- 08

Estante de extracción telescópica

Artículo	Altura (mm)	Carga (kg)	LxFxH (mm)
FFG81700004	-	150	1324x610

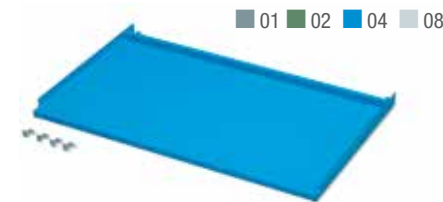

- 01
- 02
- 04
- 08

Estante fijo

Artículo	Altura (mm)	Carga (kg)	LxFxH (mm)
FSR12900104	35	150	1375x618



- 07

Cubierta de goma

Artículo	Dim.LxFxH (mm)
FAG90180107	1434x726x20



- 07

Zócalo

Artículo	Altura zócalo 50 mm
FRR01150007	



- 07

Zócalo para transpaleta

Artículo	Altura zócalo 100 mm
FRR02350007	
FRR04450007	Embellecedor frontal zócalos



- 07

Zócalo para carretilla elevadora

Artículo	Altura zócalo 60 mm
FRR02300007	
FRR04400007	Embellecedor frontal zócalos

Armario preparado para ruedas



- 01
- 02
- 04
- 08

Artículo	Dim.LxFxH (mm)
FAG07340004	1506x727x917

*Espesor de la plancha para ruedas



- 01
- 02
- 04
- 08

Artículo	Dim.LxFxH (mm)
FAG07400004	1506x727x1067

*Espesor de la plancha para ruedas

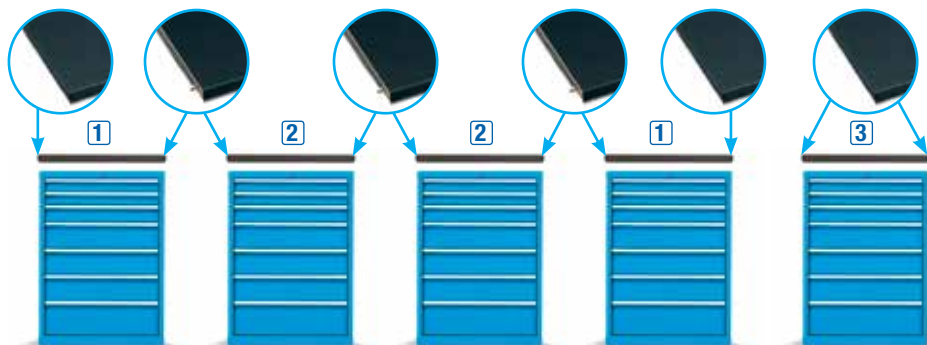

Encimeras MDF con cubierta de goma engarzables

Artículo	Tipo	Descripción	LxFxH (mm)
FUZ32601107	1	Cubierta en goma resistente a aceites. Para armario lateral	565x726x31,5
FUZ32601207	2	Cubierta en goma resistente a aceites. Para armario central	565x726x31,5
FUZ32601307	3	Cubierta en goma resistente a aceites. Para armario individual	565x726x31,5



Detalle de cubierta de goma

Armarios STANDARD con puertas batientes y correderas

- Los armarios metálicos para taller y oficina con puertas batientes y correderas, configuran un grupo de armarios, pensados para el almacenaje y la custodia de elementos de medianas y grandes dimensiones y de pesos medios.
- Fabricados en chapa de acero de primera calidad y pintado con pintura de alta resistencia.
- Los estantes pueden ser de longitud completa o divididos por la mitad con un soporte central, lo que aumenta la capacidad de carga.
- Gracias a su gran variedad de dimensiones se adaptan perfectamente a las necesidades de cualquier taller, oficina o almacén.
- Consulte algunos ejemplos de armarios o carros ya diseñados. También puede consultar nuestra gama de accesorios, si desea configurarse el armario a su medida, añadiendo divisores, paneles perforados, estantes interiores, encimeras, zócalos...



Artículo	Dim. LxFxH (mm)	Composición
FAF2040S156	1431x726x1030	Puertas correderas y estante

CAPACIDAD: 200 kg



CAPACIDAD: 150 kg



Artículo	Dim. LxFxH (mm)	Composición
FAE50401404	1431x726x1000	Puertas batientes, estantes y separador
FAF50401304	1431x726x1000	Puertas batientes y estante



Artículo	Dim. LxFxH (mm)	Composición
FAF20401404	1431x726x1000	Puertas correderas, estante y separador
FAF20401304	1431x726x1000	Puertas correderas y estante



Artículo	Dim. LxFxH (mm)	Composición
FAF50531404	1431x726x1325	Puertas batientes, estantes y separador
FAF50531304	1431x726x1325	Puertas batientes y estante



Artículo	Dim. LxFxH (mm)	Composición
FAF20531404	1431x726x1325	Puertas correderas, estante y separador
FAF20531304	1431x726x1325	Puertas correderas y estante



Artículo	Dim. LxFxH (mm)	Composición
FAE50581404	1431x726x1450	Puertas batientes, estantes y separador
FAE50581304	1431x726x1450	Puertas batientes y estante



Artículo	Dim. LxFxH (mm)	Composición
FAF20581404	1431x726x1450	Puertas correderas, estantes y separador
FAF20581304	1431x726x1450	Puertas correderas y estante



Ejemplo composición

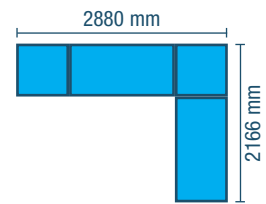

Altura 1030/2000 mm

Artículo	Dim. LxFxH (mm)	Composición
FAGZA040056	1431x726x1000	3 armarios de cajones, 1 armario con puerta corredera, 1 armario con estante, 3 cubiertas de goma y 1 armario de ángulo

Configuración



Zócalos

Artículo	Descripción
FRR01150007	Altura zócalo 50 mm
FRR02350007	Altura zócalo 100 mm
FRR04450007	Embellecedor frontal zócalos
FRR02300007	Altura zócalo 60 mm
FRR04400007	Embellecedor frontal zócalos



Estantes

Artículo	Dim. LxFxH (mm)	Descripción
FAF91090399	683x623x35	Estante corto para separación central
FAF91390599	1395x623x35	Estante largo

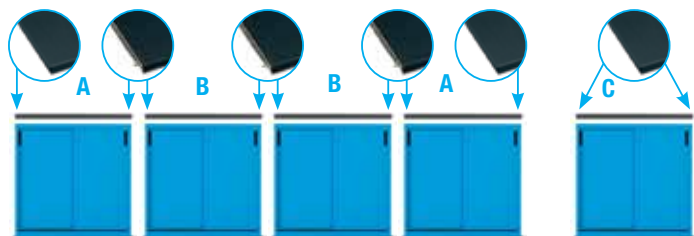

Encimeras MDF con cubierta de goma engarzables

Artículo	Descripción
FUZ32601107	Encimera MDF con cubierta de goma resistente a aceites lateral
FUZ32601207	Encimera MDF con cubierta de goma resistente a aceites central
FUZ32601307	Encimera MDF con cubierta de goma resistente a aceites individual
FAG90180107	Cubierta goma resistente a aceites para armario individual

Separadores para estante

Artículo	Dim. LxFxH (mm)	Descripción
FAF94000099		Separador para estante
FAF94200099		Cierre lateral para estante



Cerraduras de recambio

Artículo	Descripción
RCSR000800	Cerradura de recambio para FAE 5040-5053-5058
RXAE000699	
RXAE000499	
RXAE000599	
RCSR001200	Cerradura de recambio para serie FAF

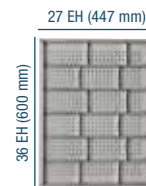

Armarios con cajones y puertas STANDARD F27/F36 36x27 y 36x36 Eh

- Los armarios metálicos para taller y oficina con cajones y puertas batientes y correderas, configuran un grupo de armarios pensados para el almacenaje y la custodia de elementos de pequeñas o medianas dimensiones y de pesos medios.
- Fabricados en chapa de acero de primera calidad y pintado con pintura de alta resistencia.
- Los cajones de la serie STANDARD pueden ser de extracción normal (S) o de extracción telescópica total (TT).
- Los cajones y estantes de extracción telescópica permiten acceso total al contenido y ofrecen una gran capacidad de carga.
- Los armarios disponen de la posibilidad de añadir ruedas y tirador, que facilitan su agarre y proporcionan seguridad durante el movimiento y traslado, convirtiendo el armario en un cómodo y práctico carro.
- Su composición está formada por un bastidor, al que se le van añadiendo cajones o puertas. Gracias a su gran variedad de dimensiones se adaptan perfectamente a las necesidades de cualquier taller, oficina o almacén.
- Consulte algunos ejemplos de armarios o carros ya diseñados. También puede consultar nuestra gama de accesorios si desea configurarse el armario a su medida, añadiendo divisores en los cajones, paneles perforados, estantes interiores, encimeras, zócalos...



2x
Anclajes expandibles para hormigón



Disponibles cajones y estantes telescópicos de extracción total (TT) y de extracción normal 87% (S)



Llave de repuesto. Indicar número de la cerradura.

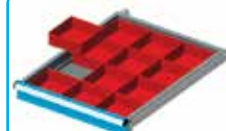

Ver subdivisión en página 314

1 Armario

Artículo	Dim. LxFxH (mm)	Composición
FAF10401508	1431x632x1000	4 cajones, 2 estantes

2 Armario

Artículo	Dim. LxFxH (mm)	Composición
FAE40581401	717x750x1450	3 cajones, 2 estantes

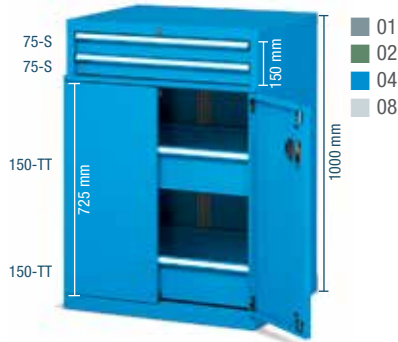

Artículo	Tipo	LxFxH (mm)	Composición
FAE10400104	A	717x597x1000	2x75, 2x150
FAE30400104	B	717x750x1000	2x75, 2x150



Artículo	Tipo	LxFxH (mm)	Composición
FAE10401004	A	717x597x1000	2x75, 1x150, 2 estantes extraíbles
FAE30401104	B	717x750x1000	2x75, 1x150, 2 estantes extraíbles



Artículo	Tipo	LxFxH (mm)	Composición
FAE10401104	A	717x597x1000	1x50, 1x75, 2x100, estante extraíble
FAE30401204	B	717x750x1000	1x50, 1x75, 2x100, estante extraíble

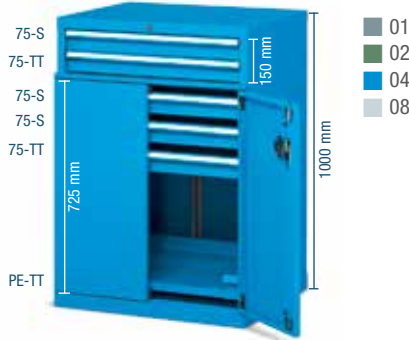

Artículo	Tipo	LxFxH (mm)	Composición
FAE10401204	A	717x597x1000	5x75, estante extraíble
FAE30401304	B	717x750x1000	5x75, estante extraíble



Artículo	Tipo	LxFxH (mm)	Composición
FAE10401304	A	717x597x1000	1x50, 1x100, 2x150
FAE30401404	B	717x750x1000	1x50, 1x100, 2x150



Artículo	Tipo	LxFxH (mm)	Composición
FAE10401404	A	717x597x1000	1x50, 1x100, 2 estantes extraíbles
FAE30401504	B	717x750x1000	1x50, 1x100, 2 estantes extraíbles



Artículo	Tipo	LxFxH (mm)	Composición
FAE10401504	A	717x597x1000	1x50, 1x100, estante regulable, estante extraíble
FAE30401704	B	717x750x1000	1x50, 1x100, estante regulable, estante extraíble



Artículo	Tipo	LxFxH (mm)	Composición
FAE20400104	A	717x597x1000	2x75, estante extraíble



Artículo	Tipo	LxFxH (mm)	Composición
FAE20400304	A	717x597x1000	4x75, estante extraíble

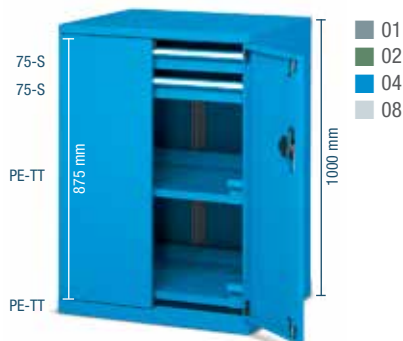

Artículo	Tipo	LxFxH (mm)	Composición
FAE20400504	A	717x597x1000	2x75, 2 estantes extraíbles



Artículo	Tipo	LxFxH (mm)	Composición
FAE20400604	A	717x597x1000	3x75, 2 estantes extraíbles

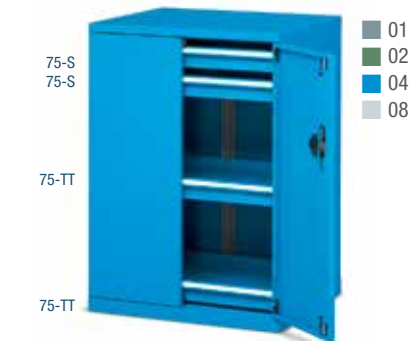

Artículo	Tipo	LxFxH (mm)	Composición
FAE20400704	A	717x597x1000	4x75

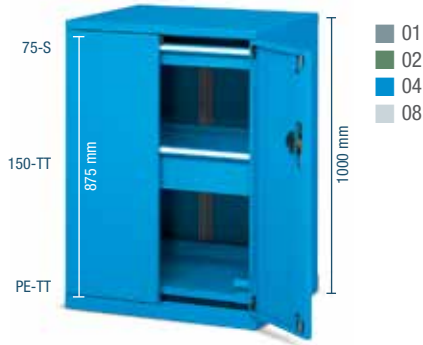

Artículo	Tipo	LxFxH (mm)	Composición
FAE20401004	A	717x597x1000	2x75, 2x150



Artículo	Tipo	LxFxH (mm)	Composición
FAE20400404	A	717x597x1000	2x75, 1x150, 2 estantes extraíbles



Artículo	Tipo	LxFxH (mm)	Composición
FAE20401104	A	717x597x1000	1x50, 1x75, 2x100, estante extraíble

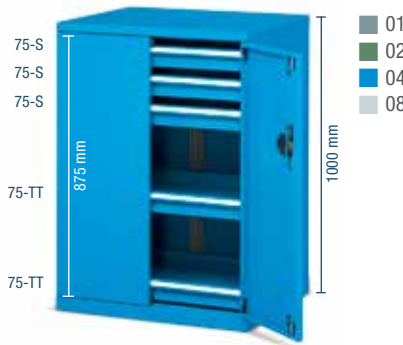

Artículo	Tipo	LxFxH (mm)	Composición
FAE20401204	A	717x597x1000	2x75, 2x150



Artículo	Tipo	LxFxH (mm)	Composición
FAE20401304	A	717x597x1000	2x75, 1x150, 2 estantes extraíbles

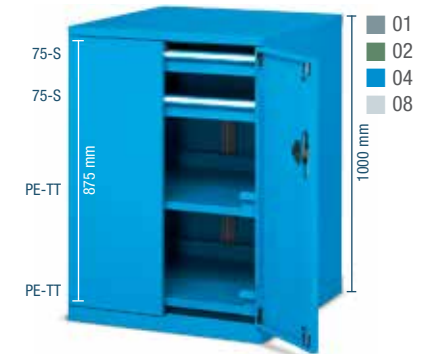

Artículo	Tipo	LxFxH (mm)	Composición
FAE40400104	B	717x750x1000	1x50, 1x75, 2x100, estante extraíble



Artículo	Tipo	LxFxH (mm)	Composición
FAE40400804	B	717x750x1000	2x75, 2x150

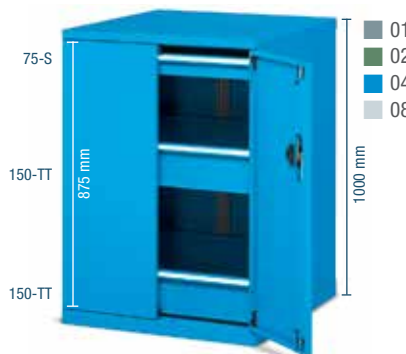

Artículo	Tipo	LxFxH (mm)	Composición
FAE40400904	B	717x750x1000	2x75, 1x150, 2 estantes extraíbles



Artículo	Tipo	LxFxH (mm)	Composición
FAE40401304	B	717x750x1000	1x50, 1x75, 2x100, estante extraíble



Artículo	Tipo	LxFxH (mm)	Composición
FAE40401404	B	717x750x1000	2x75, 2x150



Artículo	Tipo	LxFxH (mm)	Composición
FAE40401504	B	717x750x1000	2x75, 1x150, 2 estantes extraíbles



Artículo	Tipo	LxFxH (mm)	Composición
FAE2040S101	A	717x597x1020	4 cajones



Artículo	Dim. LxFxH (mm)	Composición cajones (mm)
FAE40580204	717x750x1450	2x75, 3x150



Artículo	Dim. LxFxH (mm)	Composición cajones (mm)
FAE40580404	717x750x1450	2x75, 2x100, 2 estantes extraíbles



Artículo	Dim. LxFxH (mm)	Composición cajones (mm)
FAE40580804	717x750x1450	2x100, 1x150, 2 estantes extraíbles



Artículo	Dim. LxFxH (mm)	Composición cajones (mm)
FAE40581204	717x750x1450	1x50, 5x75, 2x150

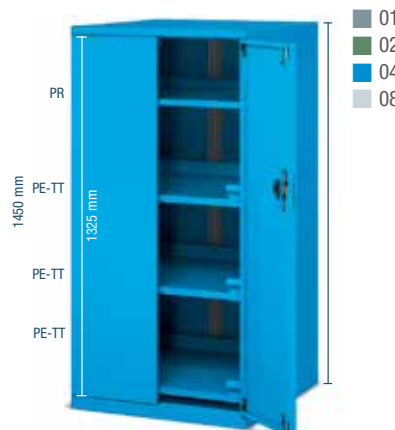

Artículo	Dim. LxFxH (mm)	Composición cajones (mm)
FAE40581004	717x750x1450	estante regulable, 3 estantes extraíbles



Artículo	Tipo	LxFxH (mm)	Composición
FAE3040S150	B	717x750x1000	4 cajones



Artículo	Tipo	LxFxH (mm)	Composición
FAF10400604	A	1431x632x1000	2x75, 3 estantes extraíbles



Artículo	Tipo	LxFxH (mm)	Composición
FAF10400104	A	1431x632x1000	4x75, 2 estantes extraíbles



Artículo	Tipo	LxFxH (mm)	Composición
FAF10400204	A	1431x632x1000	3x75, 2 estantes extraíbles



Artículo	Tipo	LxFxH (mm)	Composición
FAF10400404	A	1431x632x1000	4x75, 4 estantes extraíbles



Artículo	Tipo	LxFxH (mm)	Composición
FAF10401004	A	1431x632x1000	1x100, 2x200, 2 estantes extraíbles



Artículo	Tipo	LxFxH (mm)	Composición
FAF10401404	A	1431x632x1000	2 estantes regulables, 2 estantes extraíbles

Artículo	Tipo	LxFxH (mm)	Composición
FAF30400404	B	1431x785x1000	4x75, 4 estantes extraíbles

Artículo	Tipo	LxFxH (mm)	Composición
FAF30401004	B	1431x785x1000	1x100, 2x200, 2 estantes extraíbles



75-S x2
150-TT x2
150-TT x2

01 02 04 08

Artículo	Tipo	LxFxH (mm)	Composición
FAF30400604	B	1431x785x1000	2x75, 4x150



100-S x2
200-TT x2
PE-TT x2

01 02 04 08

Artículo	Tipo	LxFxH (mm)	Composición
FAF30401004	B	1431x785x1000	



75-S x2
75-S x2
75-TT x2
150-TT x2
150-TT x2

01 02 04 08

Artículo	Tipo	LxFxH (mm)	Composición
FAF30401204	B	1431x785x1000	8x75, 4x150



75-S x2
75-S x2
75-TT x2
75-TT x2
PE-TT x2

01 02 04 08

Artículo	Tipo	LxFxH (mm)	Composición
FAF30401204	B	1431x785x1000	8x75, 2 estantes extraíbles



Artículo	Tipo	LxFxH (mm)	Composición
FAE4058S101	B	717x750x1470	3 cajones, 2 estantes extraíbles



Artículo	Tipo	LxFxH (mm)	Composición
FAF3040S108	B	1431x785x1020	4 cajones, 2 estantes extraíbles

Configuración



- 01
- 02
- 04
- 08

Bastidor con 2 compartimentos

Artículo	Altura	Carga	LxFxH (mm)
FAF30401204	875	3000	717x750x1000



- 01
- 02
- 04
- 08

Bastidor con puertas batientes

Artículo	Altura	Carga	LxFxH (mm)
FAE40400004	875	3000	717x750x1000
FAE40400004	1325	3000	717x750x1450



- 01
- 02
- 04
- 08

Bastidor con puertas correderas

Artículo	Altura	Carga	LxFxH (mm)
FAF30400004	875	3000	1431x785x1000



Cajón de extracción normal

Artículo	Altura (mm)	Carga (kg)	LxFxH (mm)
FFG20050004	50	60	600x600x36
FFG20070004	75	80	600x600x61
FFG20100004	100	100	600x600x86
FFG20120004	125	100	600x600x111
FFG20150004	150	100	600x600x136
FFG20170004	175	100	600x600x161
FFG20200004	200	100	600x600x186
FFG20300004	300	100	600x600x286



Estante de extracción telescópica

Artículo	Altura	Carga	LxF (mm)
FFG81200004	-	200	610x610



Estante fijo

Artículo	Altura	Carga	LxF (mm)
FSR12600104	25	150	618x618



Cajón de extracción telescópica

Artículo	Altura (mm)	Carga (kg)	LxFxH (mm)
FFG21070004	75	200	600x600x54
FFG21070004	100	200	600x600x79
FFG21070004	125	200	600x600x104
FFG21070004	150	200	600x600x129
FFG21070004	175	200	600x600x154
FFG21070004	200	200	600x600x179
FFG21070004	250	200	600x600x229
FFG21070004	300	200	600x600x279
FFG21070004	400	200	600x600x379

Zócalos

Artículo	Descripción
FRR00800007	Altura zócalo 50 mm
FRR01450007	Altura zócalo 50 mm
FRR03150007	Altura zócalo 100 mm
FRR04050007	Embellecedor frontal zócalos

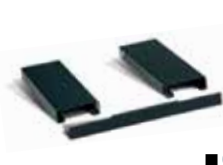

Zócalos para carretilla elevadora

Artículo	Descripción
FRR02550007	Altura zócalo 100 mm
FRR04450007	Embellecedor frontal zócalos
FRR02400007	Altura zócalo 60 mm
FRR04000007	Embellecedor frontal zócalos
FRR02500007	Altura zócalo 60 mm
FRR04400007	Embellecedor frontal zócalos



Estante de extracción normal

Artículo	Altura	Carga	LxF (mm)
FFG80200004	-	100	610x610



Encimeras MDF con cubierta de goma engarzables

Artículo	Dim. LxFxH (mm)
FAG90030107	717x726x20
FAE90090107	717x750x20
FAF90060107	1431x785x20

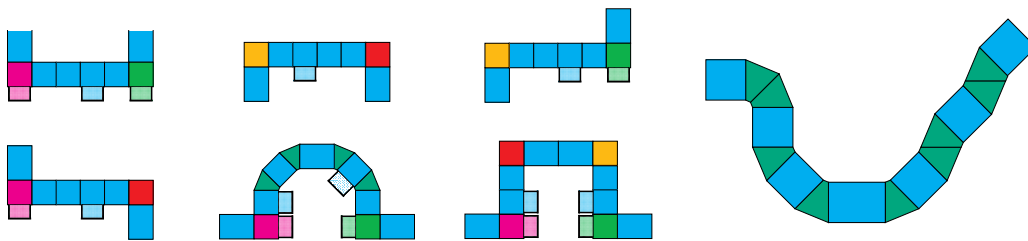

Sabía que...

Disponemos de múltiples encimeras en distintos compuestos de madera y con laminados de distintos colores. Consulte las encimeras en el apartado de bancos de trabajo en la página ..

→ CONFIGURE MOSTRADORES Y SUPERFICIES DE TRABAJO CON LOS MÓDULOS ANGULARES



- 01
- 02
- 04
- 08

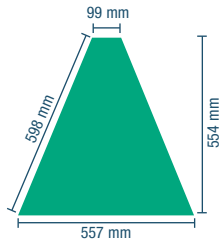

Artículo	Dim. LxFxH (mm)
FDA00500001	557x554x1000



- 01
- 02
- 04
- 08

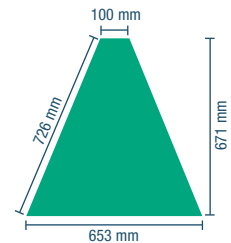

Artículo	Dim. LxFxH (mm)
FAG00500004	653x671x1000



- 01
- 02
- 04
- 08

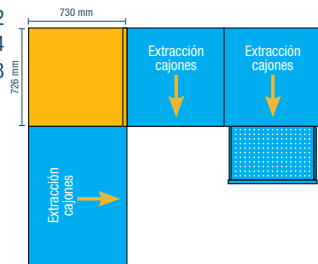

Artículo	Dim. LxFxH (mm)	Composición
FAG2040L204	730x726x1030	Ángulo exterior izquierdo



- 01
- 02
- 04
- 08

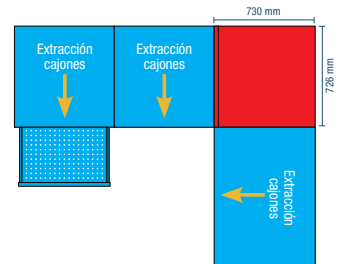

Artículo	Dim. LxFxH (mm)	Composición
FAG2040R204	730x726x1030	Ángulo exterior derecho



Módulos angulares para armarios

- Módulos angulares para adaptar sus armarios-mostradores al espacio disponible.
- Disponibles con cajones en la versión de 90° exterior.
- Los módulos de 45° y 90° de orientación interior no pueden tener cajones.
- Todos los módulos disponen de encimeras y cubiertas de goma engarzables.
- Diseños a medida: puertas batientes entre armarios, mostradores abatibles...



Artículo	LxFxH (mm)
FBS91400000	1024x650x30
FBS91300000	718x650x30
FBS91100000	577x601x30



➔ **ELIJA ENTRE ESQUINAS DE ORIENTACIÓN INTERIOR O EXTERIOR**

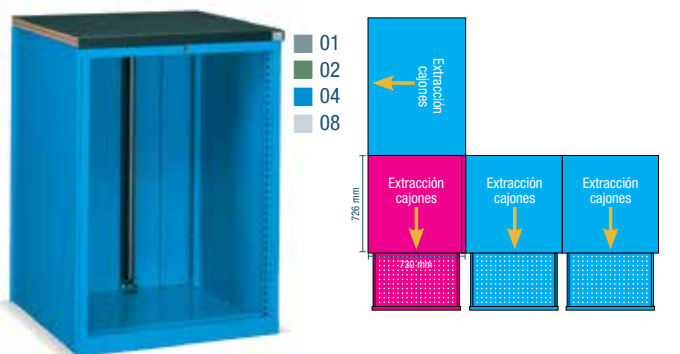

Artículo	Dim. LxFxH (mm)	Composición
FAG2040L404	730x726x1030	Ángulo interior izquierdo

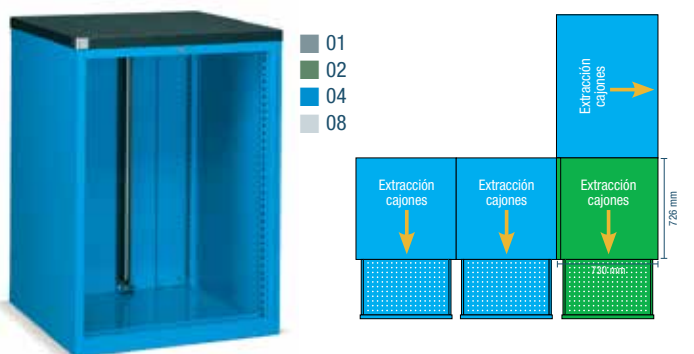

Artículo	Dim. LxFxH (mm)	Composición
FAG2040R404	730x726x1030	Ángulo interior derecho

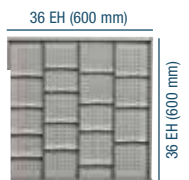

Armarios STANDARD FO para almacenamiento de aceites

- Armarios metálicos con puertas batientes, depósitos para líquidos y cubetos de seguridad para recogida de vertidos accidentales.
- Su diseño compacto aprovecha el espacio al máximo y su sistema modular permite adaptarlo a cualquier necesidad, añadiendo estantes y cajones para la manipulación segura de sus productos líquidos.
- Elija entre los modelos preconfigurados con depósitos para aceite con estantes extraíbles o configure su armario con múltiples accesorios para adaptarlo a sus necesidades.
- Disponible con cubetos extraíbles, cubeto externo de gran capacidad, estantes y cajones de extracción completa y depósitos de 10 y 25 litros.



- 01
- 02
- 04
- 08



- 01
- 02
- 04
- 08



- 01
- 02
- 04
- 08

Artículo	Dim. LxFxH (mm)	Composición
FAE80580104	717x750x1450	2 estantes, 5 depósitos 10l, 4 de 25l y cubeto extraíble

Artículo	Dim. LxFxH (mm)	Composición
FAE80582104	717x750x1600	2 estantes, 5 depósitos 10l, 4 de 25l y bandeja de retención

Artículo	Dim. LxFxH (mm)	Composición
FAE80584104	717x750x1600	2 estantes, 5 depósitos 10l, 4 de 25l y cubeto extraíble



- 01
- 02
- 04
- 08

Artículo	Dim. LxFxH (mm)	Composición
FAE80580204	717x750x1450	3 estantes, 10 depósitos 10l, 4 de 25l y cubeto extraíble



- 01
- 02
- 04
- 08

Artículo	Dim. LxFxH (mm)	Composición
FAE40401404	717x750x1600	3 estantes, 10 depósitos 10l, 4 de 25l y bandeja de retención



- 01
- 02
- 04
- 08

Artículo	Dim. LxFxH (mm)	Composición
FAE40401504	717x750x1600	3 estantes, 10 depósitos 10l, 4 de 25l y cubeto extraíble



- 01
- 02
- 04
- 08

Artículo	Dim. LxFxH (mm)	Composición
FAE80580304	717x750x1450	2 estantes, 8 depósitos de 25l y cubeto extraíble



- 01
- 02
- 04
- 08

Artículo	Dim. LxFxH (mm)	Composición
FAE40401404	717x750x1600	2 estantes, 8 depósitos de 25l y bandeja de retención



- 01
- 02
- 04
- 08

Artículo	Dim. LxFxH (mm)	Composición
FAE40401504	717x750x1600	2 estantes, 8 depósitos de 25l y cubeto extraíble



- 01
- 02
- 04
- 08

Artículo	Dim. LxFxH (mm)	Composición
FAE80580404	717x750x1450	4 estantes, 20 depósitos de 10l y cubeto extraíble



- 01
- 02
- 04
- 08

Artículo	Dim. LxFxH (mm)	Composición
FAE40401404	717x750x1600	4 estantes, 20 depósitos de 10l y bandeja de retención



- 01
- 02
- 04
- 08

Artículo	Dim. LxFxH (mm)	Composición
FAE40401504	717x750x1600	4 estantes, 20 depósitos de 10l y cubeto extraíble



- 01
- 02
- 04
- 08

Artículo	Dim. LxFxH (mm)	Composición
FAE80580504	717x750x1450	3 estantes, 5 depósitos de 10l, 4 de 25l y cubeto extraíble



- 01
- 02
- 04
- 08

Artículo	Dim. LxFxH (mm)	Composición
FAE40401404	717x750x1600	3 estantes, 5 depósitos de 10l, 4 de 25l y bandeja de retención



- 01
- 02
- 04
- 08

Artículo	Dim. LxFxH (mm)	Composición
FAE40401504	717x750x1600	3 estantes, 5 depósitos de 10l, 4 de 25l y cubeto extraíble

Armario de protección para equipos informáticos STANDARD CS

- Armarios metálicos para ordenadores en zonas de trabajo agresivas, como talleres, líneas de montaje, almacén, o cualquier lugar con polvo u otras partículas.
- Sistema eléctrico integrado con protección IP30, 5 tomas schuko, e interruptor magnetotérmico, acorde a la norma EN60204-1.
- Posibilidad de incluir estanterías y cajones extraíbles para todo tipo de componentes informáticos, como escáner, impresoras, etc.
- Puerta con pantalla protectora de policarbonato y cerradura de seguridad.
- Cerradura de seguridad para el compartimento inferior y el cajón para teclado y ratón.
- Los ventiladores con filtro anti-polvo protege los componentes electrónicos de partículas perjudiciales presentes en el puesto de trabajo.

RAL 7000 RAL 6011 RAL 7035 RAL 6010



La cerradura del estante para teclado abre también el compartimento inferior del armario.



2x
Anclajes expandibles para hormigón



Disponible con estantes extraíbles para impresoras u otros periféricos



Llave de repuesto. Indicar número de la cerradura.

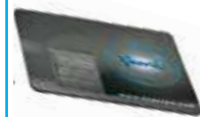

Incluye alfombrilla para ratón

Puerta con pantalla de policarbonato y cerradura de seguridad.

Admite pantallas de hasta 21"
Dimensiones internas: 690x600x580 mm.

Estante extraíble para teclado. Dimensiones útiles: 620x510 mm.

Posibilidad de instalación de estantes extraíbles y fijos.
Dimensiones internas: 690x600x720 mm.

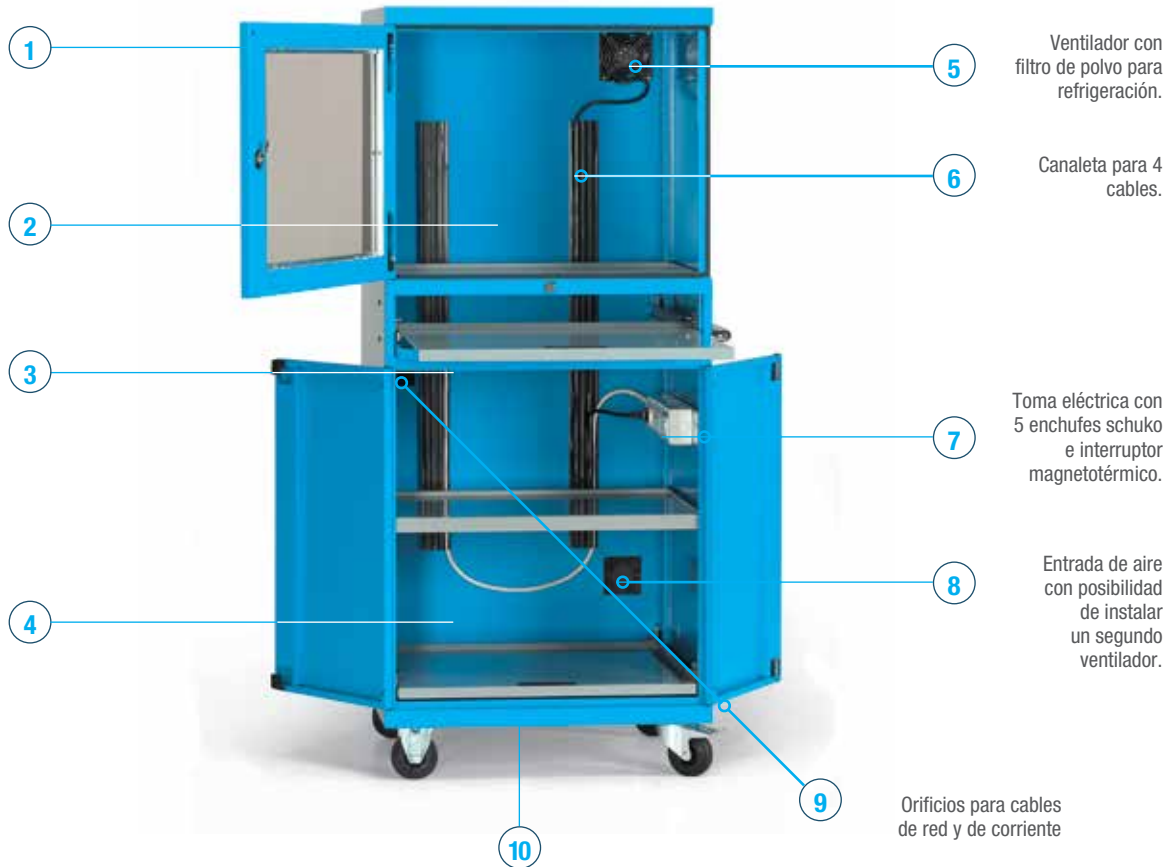

5 Ventilador con filtro de polvo para refrigeración.

6 Canaleta para 4 cables.

7 Toma eléctrica con 5 enchufes schuko e interruptor magnetotérmico.

8 Entrada de aire con posibilidad de instalar un segundo ventilador.

9 Orificios para cables de red y de corriente

10

Temperatura de utilización -5/+40 °C con humedad de hasta 50%
Temperatura de utilización -5/+20 °C con humedad de hasta 90%

3 El estante para teclado tiene dos posiciones de bloqueo para una mayor comodidad.
El armario viene de serie con alfombrilla para ratón, fijaciones para el suelo, niveladores y 12 tapones de plástico.



7 El sistema eléctrico (con grado de protección IP 30) de cada armario lleva instalado de serie un interruptor magnetotérmico de 230V a 10A según la norma EN 60204-1, con las siguientes pruebas:
- Continuidad en circuito de protección equipotencial.
- Tensión aplicada.
- Resistencia de aislamiento.



9 Se puede regular la longitud del cable en el exterior presionando un sistema de bloqueo que fija el cable en la longitud deseada.



 **Más información en nuestra web dissetodiseo.com**

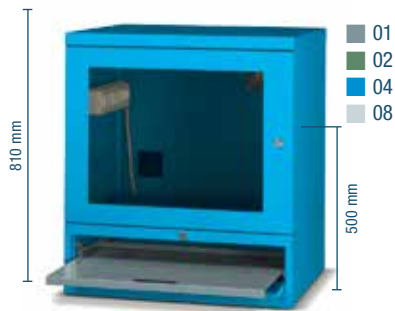

Artículo	Ventiladores	Dim. LxFxH (mm)	Composición
FAS08011104	1	717x635x810	1 estante regulable en altura y 1 estante extraíble para teclado
FAS08021104	2		

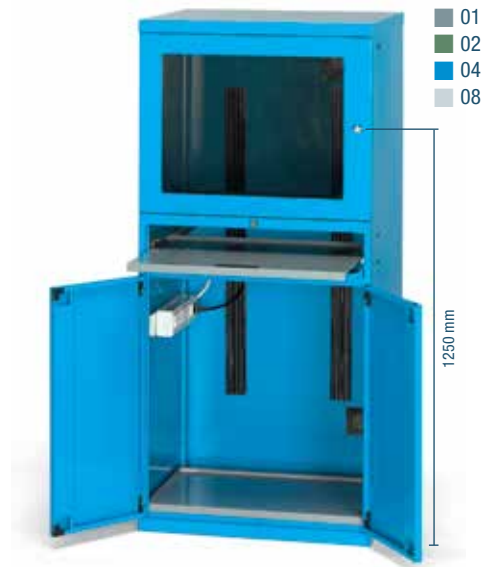

Artículo	Ventiladores	Dim. LxFxH (mm)	Composición
FAS16011104	1	717x635x1560	2 estantes regulables en altura y 1 estante extraíble para teclado
FAS16021104	2		

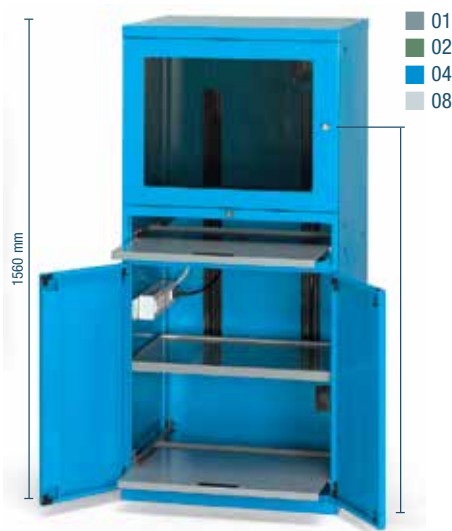

Artículo	Ventiladores	Dim. LxFxH (mm)	Composición
FAS16011204	1	717x635x1560	2 estantes regulables en altura, 1 extraíble y 1 extraíble para teclado
FAS16021204	2		

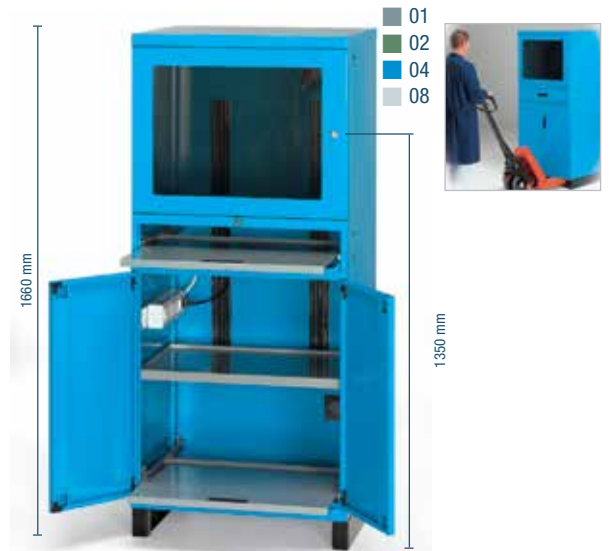

Artículo	Ventiladores	Dim. LxFxH (mm)	Composición
FAS16011404	1	717x635x1660	2 estantes regulables en altura, 1 extraíble y 1 extraíble para teclado y zócalos de 100mm
FAS16021404	2		

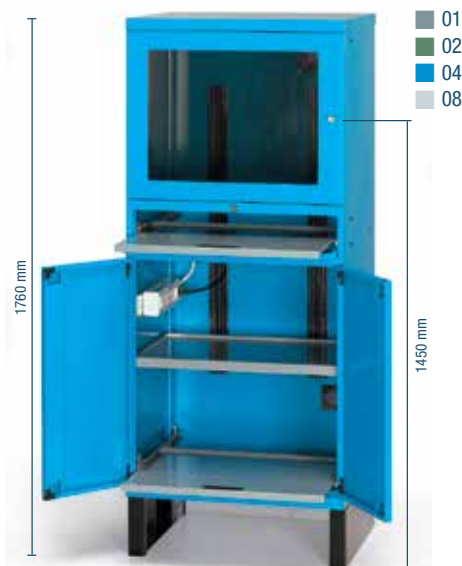

Artículo	Ventiladores	Dim. LxFxH (mm)	Composición
FAS16011504	1	717x635x1760	2 estantes regulables en altura, 1 extraíble y 1 extraíble para teclado y zócalos de 200mm
FAS16021504	2		

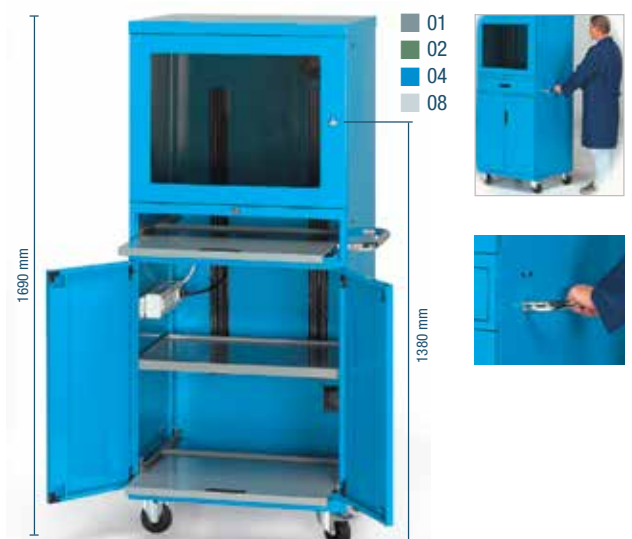

Artículo	Ventiladores	Dim. LxFxH (mm)	Composición
FAS16011304	1	717x635x1690	1 estante regulable en altura, 1 estante extraíble para teclado y ruedas de Ø 100 mm
FAS16021304	2		

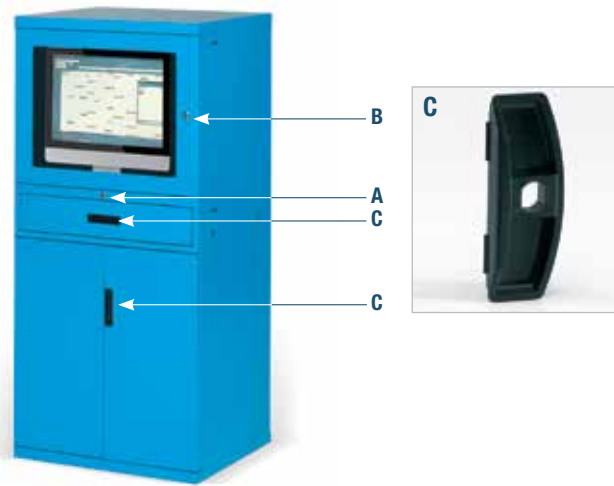

Artículo	Dim. LxFxH (mm)	Dimension superior LxFxH (mm)	Dimension inferior LxFxH (mm)
FAS16000104	717x635x1560	690x600x580	690x600x720

Artículo	Descripción
RCSR002700	Cerradura de repuesto para A
RCSR002600	Cerradura de repuesto para B
RXAS000299	Varilla cierre de puertas batientes
RXDA000207	Maneta de repuesto C



Estante extraíble

Artículo	Dim. LxFxH (mm)	Carga (kg)
FAS23600001	650x585x25	50



Estante extraíble para teclado

Artículo	Dim. LxFxH (mm)	Carga (kg)
FAS23500001	650x585x25	50



Estante fijo

Artículo	Dim. LxFxH (mm)	Carga (kg)
FAS20400101	690x595x35	100



Zócalo 100 mm

Artículo	Dim. H (mm)	Descripción
FRR16250007	100	Zócalos para elevación con transpaleta
FRR06450007	100	Embelecedor frontal zócalos



Zócalo 20 mm

Artículo	Dim. H (mm)	Descripción
FRR16350007	200	Zócalos para elevación con transpaleta
FRR06450107	200	Embelecedores frontales zócalos



Tirador

Artículo	Descripción
FAG93000007	Tirador



Ventilador adicional

Artículo	Descripción
FAS32200000	Ventilador completo con rejillas y cableado



Rejilla exterior con filtro de polvo

Artículo	Descripción
FAS32100000	Rejilla ventilador



Canaleta

Artículo	Descripción
CME99018	Guía para cables de 4 canales y 1m de longitud



Sistema eléctrico

Artículo	Descripción
FAS41001000	Instalación eléctrica con interruptor magnetotérmico de 230V 10A, 5 tomas Schuko 220-250V 10A y un enchufe industrial 220-250V 16A



Armarios con cajones y puertas PERFORM A1 10 24x27 Eh

- Los armarios metálicos para taller y oficina con cajones y puertas de la serie PERFORM configuran un grupo de armarios pensados para el almacenaje y la custodia de elementos de pequeñas o medianas dimensiones y de pesos medios.
- Fabricados en chapa de acero de primera calidad y pintado con pintura de alta resistencia.
- Su diseño compacto aprovecha el espacio al máximo y su sistema modular permite adaptarlo a cualquier necesidad. Se pueden apilar y engarzar con otros modelos de la serie PERFORM, optimizando así su espacio y productividad.
- Todo tipo de accesorios para cualquier aplicación, como superficies de trabajo, sistemas de división y organización de los cajones, porta-documentos, atriles, etc.
- Disponible con cajones de extracción normal (87%) o de extracción completa mediante guías telescópicas de alta carga.
- Su composición está formada por un bastidor al que se le van añadiendo cajones o puertas. Gracias a su gran variedad de dimensiones se adaptan perfectamente a las necesidades de cualquier taller, oficina o almacén.
- Consulte algunos ejemplos de armarios ya diseñados. También puede consultar nuestra gama de accesorios si desea configurarse el armario a su medida.

RAL 7000 RAL 6011 RAL 7035 RAL 6010



1 Armario

Artículo	Dim.LxFxH (mm)	Composición
FAA11000408	512x555x1000	2 cajones y 2 estantes

2 Armario

Artículo	Dim.LxFxH (mm)	Composición
FAA01100108	512x555x1270	Atril con cajón y estante



Composición de armarios

Artículo	Dim.LxFxH (mm)	Composición
FAAZA010077	2047x555x2000	12 estantes



2x Anclajes expandibles para hormigón

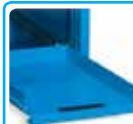

Disponibles cajones y estantes telescópicos de extracción total (TT) y de extracción normal 87% (S)



Vea todas las cajas disponibles en la página 46



Ver subdivisión en página 314

Configuración



- 01
- 02
- 04
- 08

Artículo	Dim.LxFxH (mm)	Composición
FAA11005104	512x555x1000	2 estantes



- 01
- 02
- 04
- 08

Artículo	Dim.LxFxH (mm)	Composición
FAA11005304	512x555x1000	2 estantes y cajón



- 01
- 02
- 04
- 08

Artículo	Dim.LxFxH (mm)	Composición
FAA11005404	512x555x1000	Estante y 2 cajones



- 01
- 02
- 04
- 08

Artículo	Dim.LxFxH (mm)	Composición
FAA11005604	512x555x1000	Estante y 3 cajones



- 01
- 02
- 04
- 08

Artículo	Dim.LxFxH (mm)	Composición
FAA11005204	512x555x1000	Estante y cajón



- 01
- 02
- 04
- 08

Artículo	Dim.LxFxH (mm)	Composición
FAA11005504	512x555x1000	2 estantes y 2 cajones



- 01
- 02
- 04
- 08

Artículo	Dim.LxFxH (mm)	Composición
FAA01100104	512x555x1270	Atril con cajón y estante



- 01
- 02
- 04
- 08

Artículo	Dim.LxFxH (mm)	Composición
FAA01100004	512x555x1270	Atril con cajón y 2 estantes

Armario con ruedas

Artículo	Dim.LxFxH (mm)	Composición
FAAD1100004	515x555x1400	Atril con cajón y 2 estantes



- 01
- 02
- 04

Cajón de extracción normal

Artículo	Carga (kg)	LxFxH (mm)
FAC11000004	50	396x447x85



- 01
- 02
- 04

Cajón de extracción telescópica

Artículo	Carga (kg)	LxFxH (mm)
FAC11500004	100	396x447x85



- 01
- 02
- 04
- 08

Bastidor

Artículo	Carga (kg)	LxFxH (mm)
FAA11000004	250	512x555x1000



Atril con cajón

Artículo	Carga (kg)	LxFxH (mm)
FAA01000004	50	515x555x310



Cubierta MDF

Artículo	Carga (kg)	LxFxH (mm)
FAC41000107	-	512x555x20



- 99

Estante regulable

Artículo	Carga (kg)	LxFxH (mm)
FAC21000199	100	483x500x35



Armarios con cajones y puertas PERFOM A120 24/54x27 Eh

- Los armarios metálicos para taller y oficina, con cajones y puertas de la serie PERFOM, configuran un grupo de armarios pensados para el almacenaje y la custodia de elementos de pequeñas o medianas dimensiones, y de pesos medios.
- Fabricados en chapa de acero de primera calidad y pintado con pintura de alta resistencia.
- Su diseño compacto aprovecha el espacio al máximo y su sistema modular permite adaptarlo a cualquier necesidad. Se pueden apilar y engarzar con otros modelos de la serie PERFOM, optimizando así su espacio y productividad.
- Todo tipo de accesorios para cualquier aplicación, como superficies de trabajo, sistemas de división y organización de los cajones, porta-documentos, atriles, etc.
- Disponible con cajones de extracción normal (87%) o de extracción completa mediante guías telescópicas de alta carga.
- Su composición está formada por un bastidor al que se le van añadiendo cajones o puertas. Gracias a su gran variedad de dimensiones se adaptan perfectamente a las necesidades de cualquier taller, oficina o almacén.
- Consulte algunos ejemplos de armarios ya diseñados. También puede consultar nuestra gama de accesorios si desea configurarse el armario a su medida.



Artículo	Dim.LxFxH (mm)	Composición
FAAZA020004	4092x555x2000	-



1 Armario

Artículo	Dim.LxFxH (mm)	Composición
FAA1200S101	1023x555x1000	3 estantes y cajón

2 Armario

Artículo	Dim.LxFxH (mm)	Composición
FAA12000104	1023x555x1000	2 estantes



Artículo	Dim.LxFxH (mm)	Composición
FAA12005104	1023x555x1000	2 estantes

2x Anclajes expandibles para hormigón

Disponibles cajones y estantes telescópicos de extracción total (TT) y de extracción normal 87% (S)

Vea todas las cajas disponibles en la página 46

Ver subdivisión en página 314



- 01
- 02
- 04
- 08

Artículo	Dim.LxFxH (mm)	Composición
FAA12005104	1023x555x1000	2 estantes y 2 cajones



- 01
- 02
- 04
- 08

Artículo	Dim.LxFxH (mm)	Composición
FAA12005304	1023x555x1000	Estante y 3 cajones



- 01
- 02
- 04
- 08

Artículo	Dim.LxFxH (mm)	Composición
FAA12005404	1023x555x1000	Estante y 4 cajones



- 01
- 02
- 04
- 08

Artículo	Dim.LxFxH (mm)	Composición
FAA12005504	1023x555x1000	Estante y 2 cajones



- 01
- 02
- 04
- 08

Artículo	Dim.LxFxH (mm)	Composición
FAA12005904	1023x555x1000	Estante y cajón



- 01
- 02
- 04
- 08

Artículo	Dim.LxFxH (mm)	Composición
FAA12006004	1023x555x1000	2 estantes y cajón

Configuración



- 01
- 02
- 04
- 08

Bastidor

Artículo	Carga (kg)	Dim.LxFxH (mm)
FAA12000004	600	1023x555x1000



- 01
- 02
- 04

Cajón extraíble

Artículo	Carga (kg)	Extensión	Dim.LxFxH (mm)
FAC12000004	50	Normal	906x447x85
FAC12500004	100	Telescópica	906x447x85



- 01
- 02
- 04

Cajón extraíble doble

Artículo	Carga (kg)	Extensión	Dim.LxFxH (mm)
FAC16000004	50	Normal	396x447x85
FAC16000004	60	Telescópica	396x447x85



- 99

Estante fijo

Artículo	Carga (kg)	Dim.LxFxH (mm)
FAC25000199	100	995x500x35
FAC25000399	180	995x500x35



- 07

Porta-documentos

Artículo	Carga (kg)	Dim.LxFxH (mm)
FAC75000007	30	990x500



- 07

Cubierta superior

Artículo	Dim.LxFxH (mm)
FAC42000107	1023x555x20



Preparación del armario para encimera

Artículo
FUZ99990000



Armarios con cajones y puertas PERFORM A140 24/64x27 Eh

- Los armarios metálicos para taller y oficina, con cajones y puertas de la serie PERFORM, configuran un grupo de armarios pensados para el almacenaje y la custodia de elementos de pequeñas o medianas dimensiones, y de pesos medios.
- Fabricados en chapa de acero de primera calidad y pintado con pintura de alta resistencia.
- Su diseño compacto aprovecha el espacio al máximo y su sistema modular permite adaptarlo a cualquier necesidad. Se pueden apilar y engarzar con otros modelos de la serie PERFORM, optimizando así su espacio y productividad.
- Todo tipo de accesorios para cualquier aplicación, como superficies de trabajo, sistemas de división y organización de los cajones, porta-documentos, paneles perforados, puertas de policarbonato transparente, cajas, etc.
- Disponible con cajones de extracción normal (87%) o de extracción completa mediante guías telescópicas de alta carga.
- Su composición está formada por un bastidor al que se le van añadiendo cajones o puertas. Gracias a su gran variedad de dimensiones o se adaptan perfectamente a las necesidades de cualquier taller, oficina o almacén.
- Consulte algunos ejemplos de armarios ya diseñados. También puede consultar nuestra gama de componentes si desea configurarse el armario a su medida.

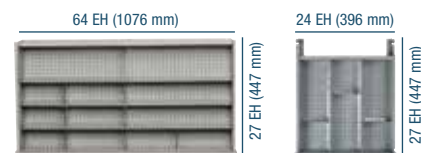

1 Armario

Artículo	Dim.LxFxH (mm)	Composición
FAA15000108	1194x555x1000	2 estantes

2 Armario

Artículo	Dim.LxFxH (mm)	Composición
FAA1500S204	1194x555x1000	3 estantes y 2 cajones

2 Anclajes expandibles para hormigón
 ≥ B25/RBK250/MPA 25 N/mm²
 Resistencia a tracción en hormigón:
 2.9 KN Diámetro : Ø 6 mm

F AG 9204 00 99

Cajas compatibles

Tipo 4A5 Tipo 4 Tipo 4A2

Llave de repuesto. Indicar número de la cerradura.
 R csc 0002 00
 Llave maestra. Abre las series 45 y 46.
 R CSC 0001 00

Artículo	Dim.LxFxH (mm)	Composición
FAAZA030008	2217x555x2000	-



Artículo	Dim.LxFxH (mm)	Composición
FAA15005104	1194x555x1000	2 estantes



- 01
- 02
- 04
- 08

Artículo	Dim.LxFxH (mm)	Composición
FAA15005204	1194x555x1000	2 estantes y 1 cajón



- 01
- 02
- 04
- 08

Artículo	Dim.LxFxH (mm)	Composición
FAA15005204	1194x555x1000	Estante y 2 cajones



- 01
- 02
- 04
- 08

Artículo	Dim.LxFxH (mm)	Composición
FAA15005504	1194x555x1000	2 estantes y 2 cajones



- 01
- 02
- 04
- 08

Artículo	Dim.LxFxH (mm)	Composición
FAA15005504	1194x555x1000	Estante y 3 cajones



- 01
- 02
- 04
- 08

Artículo	Dim.LxFxH (mm)	Composición
FAA15005704	1194x555x1000	Estante y 2 cajones



- 01
- 02
- 04
- 08

Artículo	Dim.LxFxH (mm)	Composición
FAA15005604	1194x555x1000	Estante y 4 cajones

Configuración



- 01
- 02
- 04
- 08

Bastidor

Artículo	Carga (kg)	Dim.LxFxH (mm)
FAA15000004	600	1194x555x1000



- 01
- 02
- 04

Cajón extraíble

Artículo	Carga (kg)	Dim.LxFxH (mm)
FAC13000004	50	906x447x85
FAC13500004	100	906x447x85



- 01
- 02
- 04

Cajón extraíble doble

Artículo	Carga (kg)	Dim.LxFxH (mm)
FAC17000004	50	447x447x85
FAC17500004	60	447x447x85



■ 99

Estante fijo

Artículo	Carga (kg)	Dim.LxFxH (mm)
FAC25500199	100	1165x500x35
FAC25500399	180	1165x500x35



■ 07

Porta-documentos

Artículo	Carga (kg)	Dim.LxFxH (mm)
FAC75000007	30	990x500



■ 07

Cubierta de goma

Artículo	Dim.LxFxH (mm)
FAC43000107	1194x555x20



Preparación del armario para encimera

Artículo
FUZ99990000

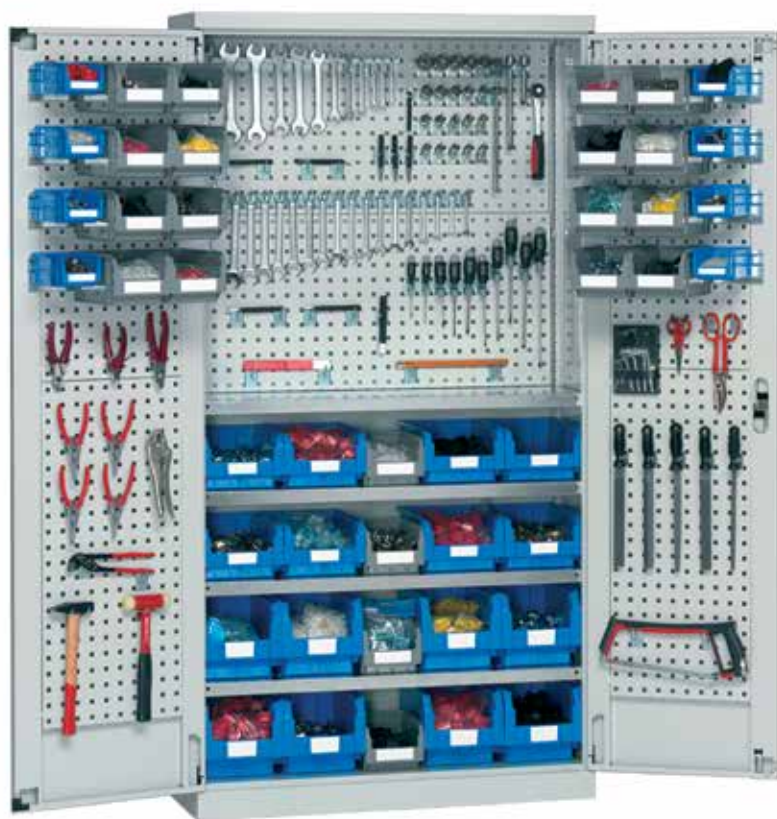

1



2

Armarios con puertas PERFORM A124

- Los armarios metálicos para taller y oficina con puertas batientes de la serie PERFORM, configuran un grupo de armarios pensados para el almacenaje y la custodia de elementos de pequeñas o medianas dimensiones, y de pesos medios.
- Fabricados en chapa de acero de primera calidad y pintado con pintura de alta resistencia.
- Su diseño compacto aprovecha el espacio al máximo y su sistema modular permite adaptarlo a cualquier necesidad, optimizando así su espacio y productividad.
- Todo tipo de accesorios para cualquier aplicación: estantes, porta-documentos, paneles perforados, puertas de policarbonato transparente, cajas, etc.
- Su composición está formada por un bastidor al que se le van añadiendo estantes, paneles perforados y cajas de plástico. Gracias a su gran variedad de configuraciones se adaptan perfectamente a las necesidades de cualquier taller, oficina o almacén.
- Consulte algunos ejemplos de armarios ya diseñados. También puede consultar nuestra gama de componentes si desea configurarse el armario a su medida.



2 Anclajes expandibles para hormigón
 ≥ B25/RBK250/MPA 25 N/mm²
 Resistencia a tracción en hormigón:
 2.9 KN Diámetro : Ø 6 mm

F AG 9204 00 99

Cajas compatibles



Tipo 4A5

Tipo 4

Tipo 4A2



Llave de repuesto. Indicar número de la cerradura.
 R csc 0002 00
 Llave maestra. Abre las series 45 y 46.
 R CSC 0001 00

1 Armario

Artículo	Dim.LxFxH (mm)	Composición
FAA1303S108	1023x400x2000	4 estantes y contenedores

2 Armario

Artículo	Dim.LxFxH (mm)	Composición
FAA13020308	1023x400x2000	4 estantes

- 01
- 02
- 04
- 08



Artículo	Dim.LxFxH (mm)	Composición
FAA13020304	1023x400x2000	4 estantes



Artículo	Dim.LxFxH (mm)	Composición
FAA13000104	1023x400x2000	2 cajones



Artículo	Dim.LxFxH (mm)	Composición
FAA13025204	1023x400x2000	Estante



Artículo	Dim.LxFxH (mm)	Composición
FAA13030204	1023x400x2000	Estante y paneles perforados
FAA13035204	1023x400x2000	Juego de 155 ganchos



Artículo	Dim.LxFxH (mm)	Composición
FAA13000404	1023x400x2000	8 estantes
FAA13005404	1023x400x2000	36 contenedores



Artículo	Dim.LxFxH (mm)	Composición
FAA13000204	1023x400x2000	6 estantes
FAA13005204	1023x400x2000	28 contenedores



Artículo	Dim.LxFxH (mm)	Composición
FAA13000304	1023x400x2000	7 estantes
FAA13005304	1023x400x2000	32 contenedores

Configuración



Artículo	Carga (kg)	Dim.LxFxH (mm)
FAA13020004	800	1023x400x2000



Artículo	Carga (kg)	Dim.LxFxH (mm)
FAA13000004	800	1023x400x2000



Artículo	Carga (kg)	Dim.LxFxH (mm)
FAA13030004	800	1023x400x2000

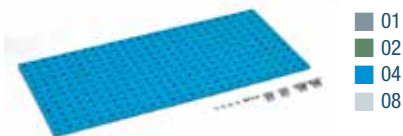

Panel perforado

Artículo	Carga (kg)	Dim.LxFxH (mm)
FAC81000104	25	988x13x456



Porta cajas Zeus Compat

Artículo	Carga (kg)	Dim.LxF (mm)
FBL74380099	10	445x86



Estante para uso con panel perforado

Artículo	Carga (kg)	Dim.LxFxH (mm)
FAC23300699	25	995x250x35



Estante

Artículo	Carga (kg)	Dim.LxFxH (mm)
FAC23500199	100	995x345x35



1



2

1 Armario

Artículo	Dim.LxFxH (mm)	Composición
FAA14035504	1023x555x2000	8 estantes, 3 cajones y contenedores

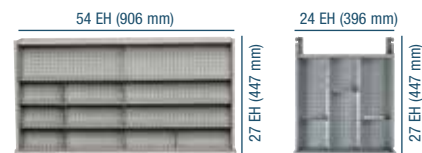

2 Armario

Artículo	Dim.LxFxH (mm)	Composición
FAA14020108	1023x555x2000	4 estantes

Armarios con puertas PERFOM A130

- Los armarios metálicos para taller y oficina con puertas batientes de la serie PERFOM, configuran un grupo de armarios pensados para el almacenaje y la custodia de elementos de pequeñas o medianas dimensiones y de pesos medios. También están disponibles con puerta de persiana.
- Fabricados en chapa de acero de primera calidad y pintado con pintura de alta resistencia.
- Su diseño compacto aprovecha el espacio al máximo y su sistema modular permite adaptarlo a cualquier necesidad, optimizando así su espacio y productividad.
- Todo tipo de accesorios para cualquier aplicación: estantes, cajones, porta-documentos, paneles perforados, puertas de policarbonato transparente, persianas, cajas, etc.
- Su composición está formada por un bastidor al que se le van añadiendo estantes, paneles perforados, cajas de plástico y otros componentes. Gracias a su gran variedad de configuraciones se adaptan perfectamente a las necesidades de cualquier taller, oficina o almacén.
- Consulte algunos ejemplos de armarios ya diseñados. También puede consultar nuestra gama de componentes si desea configurarse el armario a su medida.



Artículo	Dim.LxFxH (mm)	Composición
FAA1403S271	1023x555x2000	9 cajones, encimera en haya, 24 contenedores y 64 ganchos



2x Anclajes expandibles para hormigón

Disponibles cajones y estantes telescópicos de extracción total (TT) y de extracción normal 87% (S)

Vea todas las cajas disponibles en la página 46

Ver subdivisión en página 314



- 01
- 02
- 04
- 08

Artículo	Dim.LxFxH (mm)	Composición
FAA14000104	1023x555x2000	4 estantes



- 01
- 02
- 04
- 08

Artículo	Dim.LxFxH (mm)	Composición
FAA14000904	1023x555x2000	5 estantes



- 01
- 02
- 04
- 08

Artículo	Dim.LxFxH (mm)	Composición
FAA14006004	1023x555x2000	6 estantes



- 01
- 02
- 04
- 08

Artículo	Dim.LxFxH (mm)	Composición
FAA14001304	1023x555x2000	7 estantes
FAA14006304	1023x555x2000	24 contenedores



- 01
- 02
- 04
- 08

Artículo	Dim.LxFxH (mm)	Composición
FAA14001504	1023x555x2000	11 estantes
FAA14006504	1023x555x2000	69 contenedores y guías



- 01
- 02
- 04
- 08

Artículo	Dim.LxFxH (mm)	Composición
FAA14001604	1023x555x2000	11 estantes
FAA14006604	1023x555x2000	63 contenedores



- 01
- 02
- 04
- 08

Artículo	Dim.LxFxH (mm)	Composición
FAA14000704	1023x555x2000	4 estantes y cajón



- 01
- 02
- 04
- 08

Artículo	Dim.LxFxH (mm)	Composición
FAA14000804	1023x555x2000	4 estantes y 2 cajones



- 01
- 02
- 04
- 08

Artículo	Dim.LxFxH (mm)	Composición
FAA14000204	1023x555x2000	4 estantes y 3 cajones



- 01
- 02
- 04
- 08

Artículo	Dim.LxFxH (mm)	Composición
FAA14001104	1023x555x2000	2 estantes y 9 cajones

Sabía que...
 Los cajones para los armarios PERFORM A130 tienen una carga máxima combinada de 350 Kg independientemente de la capacidad del armario.



Artículo	Dim.LxFxH (mm)	Composición
FAA140008EF	1023x555x2000	4 estantes y 2 cajones



- 01
- 02
- 04
- 08

Artículo	Dim.LxFxH (mm)	Composición
FAA14020104	1023x555x2000	4 estantes



- 01
- 02
- 04
- 08

Artículo	Dim.LxFxH (mm)	Composición
FAA14020204	1023x555x2000	2 estantes
FAA14025204	1023x555x2000	43 ganchos



- 01
- 02
- 04
- 08

Artículo	Dim.LxFxH (mm)	Composición
FAA14020304	1023x555x2000	2 estantes y 2 porta carpetas extraíbles



- 01
- 02
- 04
- 08

Artículo	Dim.LxFxH (mm)	Composición
FAA14020404	1023x555x2000	4 estantes y 2 paneles perforados
FAA14025404	1023x555x2000	12 contenedores y ganchos



- 01
- 02
- 04
- 08

Artículo	Dim.LxFxH (mm)	Composición
FAA14020504	1023x555x2000	2 estantes, 3 cajones y 2 paneles perforados
FAA14026504	1023x555x2000	22 ganchos



- 01
- 02
- 04
- 08

Artículo	Dim.LxFxH (mm)	Composición
FAA14020604	1023x555x2000	Estante, 4 cajones y 3 paneles perforados
FAA14025604	1023x555x2000	95 ganchos



- 01
- 02
- 04
- 08

Artículo	Dim.LxFxH (mm)	Composición
FAA14030104	1023x555x2000	5 estantes y 12 soportes
FAA14035104	1023x555x2000	82 contenedores



- 01
- 02
- 04
- 08

Artículo	Dim.LxFxH (mm)	Composición
FAA14030504	1023x555x2000	8 estantes, 3 cajones y 16 soportes
FAA14035504	1023x555x2000	100 contenedores



- 01
- 02
- 04
- 08

Artículo	Dim.LxFxH (mm)	Composición
FAA14030604	1023x555x2000	6 estantes, 3 cajones y 12 soportes
FAA14035604	1023x555x2000	73 contenedores



- 01
- 02
- 04
- 08

Artículo	Dim.LxFxH (mm)	Composición
FAA14030304	1023x555x2000	8 estantes, 12 soportes
FAA14035304	1023x555x2000	93 contenedores



- 01
- 02
- 04
- 08

Artículo	Dim.LxFxH (mm)	Composición
FAA14030404	1023x555x2000	9 estantes y 20 soportes
FAA14035404	1023x555x2000	79 contenedores



- 01
- 02
- 04
- 08

Artículo	Dim.LxFxH (mm)	Composición
FAA14001304	1023x555x2000	5 estantes y 20 ganchos
FAA14006304	1023x555x2000	34 contenedores

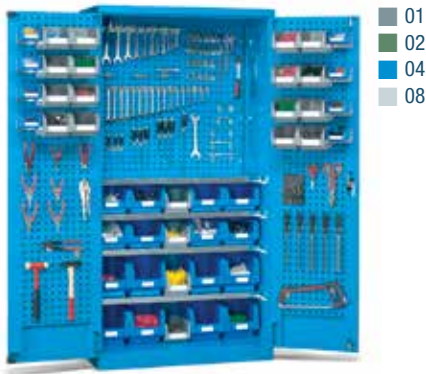

- 01
- 02
- 04
- 08

Artículo	Dim.LxFxH (mm)	Composición
FAA14030804	1023x555x2000	4 estantes, 2 paneles perforados y 8 soportes
FAA14036804	1023x555x2000	44 contenedores y ganchos



- 01
- 02
- 04
- 08

Artículo	Dim.LxFxH (mm)	Composición
FAA14030704	1023x555x2000	6 estantes, 3 cajones y 12 soportes
FAA14035704	1023x555x2000	60 contenedores



- 01
- 02
- 04
- 08

Artículo	Dim.LxFxH (mm)	Composición
FAA14030904	1023x555x2000	4 estantes y 8 soportes
FAA14035904	1023x555x2000	36 contenedores y ganchos



- 01
- 02
- 04
- 08

Artículo	Dim.LxFxH (mm)	Composición
FAA14031404	1023x555x2000	Estante, 4 cajones y 14 soportes
FAA14036404	1023x555x2000	42 contenedores y ganchos



- 01
- 02
- 04
- 08

Artículo	Dim.LxFxH (mm)	Composición
FAA14001304	1023x555x2000	Estante, 9 cajones y 8 soportes
FAA14006304	1023x555x2000	24 contenedores y ganchos



- 01
- 02
- 04
- 08

Artículo	Dim.LxFxH (mm)	Composición
FAA14031104	1023x555x2000	2 estantes, 3 cajones y 8 soportes
FAA14036104	1023x555x2000	24 contenedores y ganchos



- 01
- 02
- 04
- 08

Artículo	Dim.LxFxH (mm)	Composición
FAA14031004	1023x555x2000	2 estantes, 2 paneles perforados y 8 soportes
FAA14036004	1023x555x2000	24 contenedores y ganchos

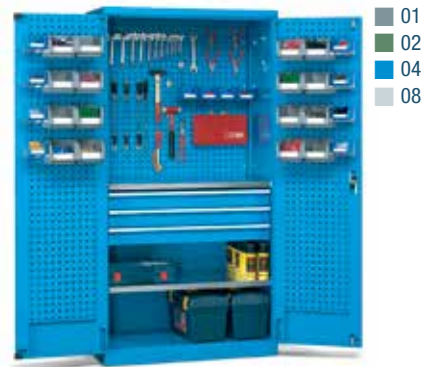

- 01
- 02
- 04
- 08

Artículo	Dim.LxFxH (mm)	Composición
FAA14031104	1023x555x2000	2 estantes, 3 cajones y 8 soportes
FAA14036104	1023x555x2000	24 contenedores y ganchos

Artículo	Dim.LxFxH (mm)	Composición
FAA1403S101	1023x555x2000	3 cajones, encimera en haya 60 contenedores



Artículo	Dim.LxFxH (mm)	Composición
FAA18000104	1023x555x2200	4 estantes



Artículo	Dim.LxFxH (mm)	Composición
FAA18000204	1023x555x2200	4 estantes, 3 cajones



Artículo	Dim.LxFxH (mm)	Composición
FAA18005504	1023x555x2200	2 estantes y 3 cajones



Artículo	Dim.LxFxH (mm)	Composición
FAA18005604	1023x555x2200	Estante y 4 cajones



Artículo	Dim.LxFxH (mm)	Composición
FAA18000304	1023x555x2200	2 estantes y 2 porta carpetas extraíbles



Artículo	Dim.LxFxH (mm)	Composición
FAA18005404	1023x555x2200	Estante y 9 cajones

Configuración



- 01
- 02
- 04
- 08

Bastidor con puertas batientes

Artículo	Carga (kg)	Dim.LxFxH (mm)
FAA1400004	800	1023x555x2000



- 01
- 02
- 04
- 08

Bastidor con puertas y panel perforado

Artículo	Carga (kg)	Dim.LxFxH (mm)
FAA14030004	800	1023x555x2000



- 01
- 02
- 04
- 08

Bastidor con puertas de policarbonato

Artículo	Carga (kg)	Dim.LxFxH (mm)
FAA14020004	800	1023x555x2000



- 01
- 02
- 04
- 08

Bastidor con persiana

Artículo	Carga (kg)	Dim.LxFxH (mm)
FAA18000004	800	1023x555x2200

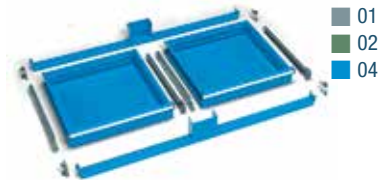

- 01
- 02
- 04

Cajón extraíble doble

Artículo	Carga (kg)	Dim.LxFxH (mm)
FAC16000004	50	396x447x85
FAC16500004	60	396x447x85



Cajón extraíble

Artículo	Carga (kg)	Dim.LxFxH (mm)
FAC12000004	50	906x447x85
FAC12500004	100	906x447x85

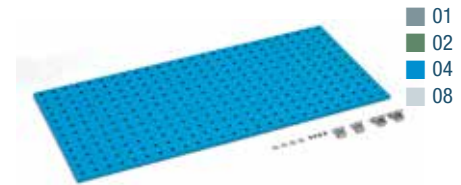

- 01
- 02
- 04
- 08

Panel perforado

Artículo	Carga (kg)	Dim.LxFxH (mm)
FAC81000104	25	988x13x456



■ 07

Porta-documentos

Artículo	Carga (kg)	Dim.LxF (mm)
FAC75000007	30	990x500



■ 99

Soporte para cajas ZEUS COMPAT

Artículo	Carga (kg)	Dim.LxF (mm)
FBL74380099	10	445x86



■ 99

Estante fijo 500 mm

Artículo	Carga (kg)	Dim.LxFxH (mm)
FAC25000199	100	995x500x35
FAC25000399	180	995x500x35

*Compatible con cajas de tamaño 4A2, 4 y 4A5



Tipo 4A5

Tipo 4

Tipo 4A2



■ 99

Estante fijo 480 mm

Artículo	Carga (kg)	Dim.LxFxH (mm)
FAC24800799	50	995x480x35

*Compatible con panel perforado y cajas de tamaño 4A5, 4 y 4A2



■ 99

Estante fijo 345 mm

Artículo	Carga (kg)	Dim.LxFxH (mm)
FAC23500799	50	995x345x35

*Compatible con panel perforado y cajas de tamaño 3 y 3A2



■ 99

Estante fijo 250 mm

Artículo	Carga (kg)	Dim.LxFxH (mm)
FAC23300799	25	995x345x35

*Compatible con panel perforado y cajas de tamaño 2



Tipo 4A5

Tipo 4

Tipo 4A2



Tipo 3

Tipo 3A2



Tipo 2



Armarios con puertas correderas PERFOM A700

- Los armarios metálicos para taller y oficina con puertas correderas de la serie PERFOM, configuran un grupo de armarios pensados para el almacenaje y la custodia de elementos de pequeñas o medianas dimensiones, y de pesos medios.
- Fabricados en chapa de acero de primera calidad y pintado con pintura de alta resistencia.
- Su diseño compacto aprovecha el espacio al máximo y su sistema modular permite adaptarlo a cualquier necesidad, optimizando así su espacio y productividad.
- Todo tipo de accesorios para cualquier aplicación: estantes, porta-documentos, puertas de policarbonato transparente, cajas, etc.
- Su composición está formada por un bastidor al que se le van añadiendo estantes, paneles perforados, cajas de plástico y otros componentes. Gracias a su gran variedad de configuraciones se adaptan perfectamente a las necesidades de cualquier taller, oficina o almacén.
- Consulte algunos ejemplos de armarios ya diseñados. También puede consultar nuestra gama de componentes si desea configurarse el armario a su medida.



Configuración

Bastidores

Artículo	Carga (kg)	Dim.LxFxH (mm)	Artículo	Carga (kg)	Dim.LxFxH (mm)	Artículo	Carga (kg)	Dim.LxFxH (mm)	Artículo	Carga (kg)	Dim.LxFxH (mm)
FAB71000104	300	2046x450x1000	FAB71000104	300	2046x450x1000	FAB71000104	300	2046x450x1000	FAB71000104	300	2046x450x1000



Cubierta superior y estantes

Artículo	Carga (kg)	Dim.LxFxH (mm)
FAC44500107	-	2046x450x20
FAC24500199	100	995x370x35
FAC24500399	150	995x370x35



Panel perforado

Artículo	Carga (kg)	Dim.LxFxH (mm)
FAC81000104	25	988x13x456



Porta-documentos

Artículo	Carga (kg)	Dim.LxF (mm)
FAC74000007	30	990x370

1 Armario 1000 H

Artículo	Dim.LxFxH (mm)	Composición
FAB71000308	2046x450x1000	4 estantes y pared divisoria

2 Armario 1200 H

Artículo	Dim.LxFxH (mm)	Composición
FAB72000204	2046x450x1200	2 estantes y pared divisoria

3 Armario 2000 H

Artículo	Dim.LxFxH (mm)	Composición
FAB73020101	2046x450x2000	8 estantes y pared divisoria



Artículo	Dim.LxFxH (mm)	Composición
FAB71000204	2046x450x1000	2 estantes y pared divisoria



Artículo	Dim.LxFxH (mm)	Composición
FAB71000304	2046x450x1000	4 estantes y pared divisoria



Artículo	Dim.LxFxH (mm)	Composición
FAB71000604	2046x450x1000	2 estantes, 2 porta carpetas extraíbles y pared divisoria



Artículo	Dim.LxFxH (mm)	Composición
FAB72000304	2046x450x1200	4 estantes y pared divisoria
FAB72005304	2046x450x1200	10 contenedores



Artículo	Dim.LxFxH (mm)	Composición
FAB72000604	2046x450x1200	2 estantes, 2 porta carpetas extraíbles y pared divisoria



Artículo	Dim.LxFxH (mm)	Composición
FAB72000204	2046x450x1200	2 estantes y pared divisoria



Artículo	Dim.LxFxH (mm)	Composición
FAB73000104	2046x450x2000	8 estantes y pared divisoria



Artículo	Dim.LxFxH (mm)	Composición
FAB73000304	2046x450x2000	10 estantes y pared divisoria
FAB73005304	2046x450x2000	30 contenedores



Artículo	Dim.LxFxH (mm)	Composición
FAB73000404	2046x450x2000	12 estantes y pared divisoria
FAB73005404	2046x450x2000	60 contenedores



Artículo	Dim.LxFxH (mm)	Composición
FAB73000504	2046x450x2000	4 estantes, 4 porta carpetas extraíbles y pared divisoria



Artículo	Dim.LxFxH (mm)	Composición
FAB73020104	2046x450x2000	8 estantes y pared divisoria
FAB73025104	2046x450x2000	10 contenedores



Artículo	Dim.LxFxH (mm)	Composición
FAB73020204	2046x450x2000	4 estantes, 4 porta carpetas extraíbles y pared divisoria



F AG 9204 00 99

2 Anclajes expandibles para hormigón
 ≥ B25/RBK250/MPA 25 N/mm²
 Resistencia a tracción en hormigón:
 2.9 KN Diámetro : Ø 6 mm

Cajas compatibles



Tipo 4A5

Tipo 4

Tipo 4A2



Llave de repuesto. Indicar número de la cerradura.
 R csc 0002 00
 Llave maestra. Abre las series 45 y 46.
 R CSC 0001 00



Armarios con puertas correderas PERFOM A500

- Los armarios metálicos para taller y oficina con puertas correderas de la serie PERFOM, configuran un grupo de armarios pensados para el almacenaje y la custodia de elementos de pequeñas o medianas dimensiones y de pesos medios.
- Fabricados en chapa de acero de primera calidad y pintado con pintura de alta resistencia.
- Su diseño compacto aprovecha el espacio al máximo y su sistema modular permite adaptarlo a cualquier necesidad, optimizando así su espacio y productividad.
- Todo tipo de accesorios para cualquier aplicación: estantes, porta-documentos, puertas de policarbonato transparente, cajas, etc.
- Su composición está formada por un bastidor al que se le van añadiendo estantes, paneles perforados, cajas de plástico y otros componentes. Gracias a su gran variedad de configuraciones se adaptan perfectamente a las necesidades de cualquier taller, oficina o almacén.
- Consulte algunos ejemplos de armarios ya diseñados. También puede consultar nuestra gama de componentes si desea configurarse el armario a su medida.

1 Armario 1000 H

Artículo	Dim.LxFxH (mm)	Composición
FAB51000301	1500x450x1000	2 estantes

2 Armario 1200 H

Artículo	Dim.LxFxH (mm)	Composición
FAB52000304	1500x450x1200	2 estantes

3 Armario 2000 H

Artículo	Dim.LxFxH (mm)	Composición
FAB53020208	1500x450x2000	8 estantes y pared divisoria



Configuración

Bastidores



Artículo	Carga (kg)	Dim.LxFxH (mm)
FAB51000004	600	1500x450x1000



Artículo	Carga (kg)	Dim.LxFxH (mm)
FAB52000004	600	1500x450x1200



Artículo	Carga (kg)	Dim.LxFxH (mm)
FAB53020004	800	1500x450x2000



Artículo	Carga (kg)	Dim.LxFxH (mm)
FAB53000004	800	1500x450x2000



Cubierta de goma

Artículo	Carga (kg)	Dim.LxFxH (mm)
FAC43500107	-	1500x450x20



Estantes

Artículo	Carga (kg)	Dim.LxFxH (mm)
FAC26500199	100	1470x370x35
FAC22500199	150	722x370x35

Divisor central



Artículo	Profundidad (mm)	Altura (mm)
FAC31000099	450	1000
FAC32000099	450	1200
FAC33000099	450	2000



Artículo	Dim.LxFxH (mm)	Composición
FAB51000204	1500x450x1000	1 estante



Artículo	Dim.LxFxH (mm)	Composición
FAB51000604	1500x450x1000	2 estantes y pared divisoria



Artículo	Dim.LxFxH (mm)	Composición
FAB51000704	1500x450x1000	4 estantes y pared divisoria



Artículo	Dim.LxFxH (mm)	Composición
FAB51000304	1500x450x1000	2 estantes



Artículo	Dim.LxFxH (mm)	Composición
FAB52000304	1500x450x1200	2 estantes
FAB52005304	1500x450x1200	6 contenedores



Artículo	Dim.LxFxH (mm)	Composición
FAB52000804	1500x450x1200	4 estantes y pared divisoria



Artículo	Dim.LxFxH (mm)	Composición
FAB52000704	1500x450x1200	2 estantes y pared divisoria



Artículo	Dim.LxFxH (mm)	Composición
FAB52000204	1500x450x1200	1 estante



Artículo	Dim.LxFxH (mm)	Composición
FDD10205104	564x726x281	2 cajones



Artículo	Dim.LxFxH (mm)	Composición
FAB53000204	1500x450x2000	4 estantes



Artículo	Dim.LxFxH (mm)	Composición
FAB53000404	1500x450x2000	5 estantes
FAB52005304	1500x450x2000	12 contenedores



Artículo	Dim.LxFxH (mm)	Composición
FAB53000704	1500x450x2000	10 estantes, pared divisoria
FAB53005704	1500x450x2000	24 contenedores



Artículo	Dim.LxFxH (mm)	Composición
FAB53020204	1500x450x2000	8 estantes y pared divisoria
FAB53025204	1500x450x2000	9 contenedores

Armario

Artículo	Dim.LxFxH (mm)	Composición
FABZA0200EF	3000x450x1030	4 estantes



Armarios con puertas correderas PERFORM A300

- Los armarios metálicos para taller y oficina con puertas correderas de la serie PERFORM, configuran un grupo de armarios pensados para, el almacenaje y la custodia de elementos de pequeñas o medianas dimensiones y de pesos medios.
- Fabricados en chapa de acero de primera calidad y pintado con pintura de alta resistencia.
- Su diseño compacto aprovecha el espacio al máximo y su sistema modular permite adaptarlo a cualquier necesidad, optimizando así su espacio y productividad.
- Todo tipo de accesorios para cualquier aplicación: estantes, porta-documentos, panel perforado, puertas de policarbonato transparente, cajas, etc.
- Su composición está formada por un bastidor al que se le van añadiendo estantes, paneles perforados, cajas de plástico y otros componentes. Gracias a su gran variedad de configuraciones se adaptan perfectamente a las necesidades de cualquier taller, oficina o almacén.
- Consulte algunos ejemplos de armarios ya diseñados. También puede consultar nuestra gama de componentes si desea configurarse el armario a su medida.



Configuración

Bastidores



Artículo	Carga (kg)	Dim.LxFxH (mm)
FAB3100004	600	1023x450x1000



Artículo	Carga (kg)	Dim.LxFxH (mm)
FAB32000004	600	1023x450x1200



Artículo	Carga (kg)	Dim.LxFxH (mm)
FAB33000004	600	1023x450x2000



Artículo	Carga (kg)	Dim.LxFxH (mm)
FAB33000004	800	1023x450x2000



Cubierta de goma

Artículo	Carga (kg)	Dim.LxFxH (mm)
FAC41500107	-	1023x450x20



Estantes

Artículo	Carga (kg)	Dim.LxFxH (mm)
FAC24500199	100	995x370x35
FAC24500399	150	995x370x35



Panel perforado

Artículo	Carga (kg)	Dim.LxFxH (mm)
FAC81000104	25	988x13x456

1 Armario 1000 H

Artículo	Dim.LxFxH (mm)	Composición
FAB31000204	1023x450x1000	2 estantes

2 Armario 1200 H

Artículo	Dim.LxFxH (mm)	Composición
FAB32000201	1023x450x1200	2 estantes

3 Armario 2000 H

Artículo	Dim.LxFxH (mm)	Composición
FAB33000308	1023x450x2000	5 estantes



- 01
- 02
- 04
- 08

Artículo	Dim.LxFxH (mm)	Composición
FAB31000104	1023x450x1000	1 estante



- 01
- 02
- 04
- 08

Artículo	Dim.LxFxH (mm)	Composición
FAB31000204	1023x450x1000	2 estantes



- 01
- 02
- 04
- 08

Artículo	Dim.LxFxH (mm)	Composición
FAB31000404	1023x450x1000	3 estantes
FAB31005404	1023x450x1000	16 contenedores



- 01
- 02
- 04
- 08

Artículo	Dim.LxFxH (mm)	Composición
FAB32000204	1023x450x1200	2 estantes



- 01
- 02
- 04
- 08

Artículo	Dim.LxFxH (mm)	Composición
FAB32000404	1023x450x1200	3 estantes
FAB32005404	1023x450x1200	4 contenedores



- 01
- 02
- 04
- 08

Artículo	Dim.LxFxH (mm)	Composición
FAB33000104	1023x450x2000	4 estantes



- 01
- 02
- 04
- 08

Artículo	Dim.LxFxH (mm)	Composición
FAB33000304	1023x450x2000	5 estantes



- 01
- 02
- 04
- 08

Artículo	Dim.LxFxH (mm)	Composición
FAB33000404	1023x450x2000	6 estantes

Armario

Artículo	Dim.LxFxH (mm)	Composición
FAB3300S151	1023x450x2000	6 estantes y 28 contenedores

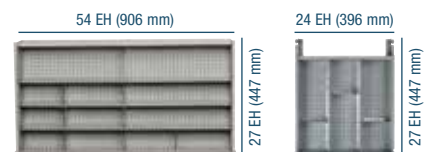

Armarios con puertas correderas PERFOM A800

- Los armarios metálicos para taller y oficina con puertas correderas de la serie PERFOM, configuran un grupo de armarios pensados para el almacenaje y la custodia de elementos de pequeñas o medianas dimensiones y de pesos medios.
- Fabricados en chapa de acero de primera calidad y pintado con pintura de alta resistencia.
- Su diseño compacto aprovecha el espacio al máximo y su sistema modular permite adaptarlo a cualquier necesidad, optimizando así su espacio y productividad.
- Todo tipo de accesorios para cualquier aplicación: estantes, porta-documentos, panel perforado, puertas de policarbonato transparente, cajas, encimeras, etc.
- Su composición está formada por un bastidor al que se le van añadiendo estantes, paneles perforados, cajas de plástico y otros componentes. Gracias a su gran variedad de configuraciones se adaptan perfectamente a las necesidades de cualquier taller, oficina o almacén.
- Consulte algunos ejemplos de armarios ya diseñados. También puede consultar nuestra gama de componentes si desea configurarse el armario a su medida.



1 Armario 1000 H

Artículo	Dim.LxFxH (mm)	Composición
FAB81000808	2046x600x1000	2 estantes, 2 cajones y pared divisoria

2 Armario 2000 H

Artículo	Dim.LxFxH (mm)	Composición
FAB83020301	2046x600x2000	6 estantes, 3 cajones y pared divisoria

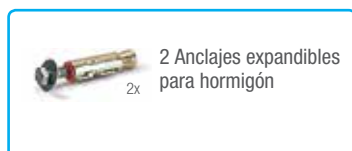



- 01
- 02
- 04
- 08



- 01
- 02
- 04
- 08



- 01
- 02
- 04
- 08

Artículo	Dim.LxFxH (mm)	Composición
FAB81000204	2046x600x1000	2 estantes, 4 cajones y pared divisoria

Artículo	Dim.LxFxH (mm)	Composición
FAB81000804	2046x600x1000	2 estantes, 2 cajones y pared divisoria

Artículo	Dim.LxFxH (mm)	Composición
FAB81000904	2046x600x1000	4 estantes, 2 cajones y pared divisoria



- 01
- 02
- 04
- 08



- 01
- 02
- 04
- 08



- 01
- 02
- 04
- 08

Artículo	Dim.LxFxH (mm)	Composición
FAB81001004	2046x600x1000	2 estantes y pared divisoria

Artículo	Dim.LxFxH (mm)	Composición
FAB81001104	2046x600x1000	4 estantes y pared divisoria

Artículo	Dim.LxFxH (mm)	Composición
FAB81000304	2046x600x1000	4 estantes, 4 cajones y pared divisoria
FAB81005304	2046x600x1000	6 contenedores



Artículo	Dim.LxFxH (mm)	Composición
FAB83000104	2046x600x2000	8 estantes y pared divisoria



Artículo	Dim.LxFxH (mm)	Composición
FAB83000204	2046x600x2000	4 estantes, 4 cajones y pared divisoria



Artículo	Dim.LxFxH (mm)	Composición
FAB83000904	2046x600x2000	8 estantes, 6 cajones y pared divisoria



Artículo	Dim.LxFxH (mm)	Composición
FAB83001004	2046x600x2000	4 estantes, 4 porta carpetas extraíbles y pared divisoria



Artículo	Dim.LxFxH (mm)	Composición
FAB83001104	2046x600x2000	11 estantes, 3 cajones, 3 contenedores y pared divisoria



Artículo	Dim.LxFxH (mm)	Composición
FAB83020104	2046x600x2000	8 estantes y pared divisoria



Artículo	Dim.LxFxH (mm)	Composición
FAB83020404	2046x600x2000	9 estantes, 3 cajones y pared divisoria



Artículo	Dim.LxFxH (mm)	Composición
FAB83020304	2046x600x2000	6 estantes, 3 cajones y pared divisoria



Artículo	Dim.LxFxH (mm)	Composición
FAB83020204	2046x600x2000	4 estantes, 4 porta carpetas extraíbles y pared divisoria

Configuración

Bastidores



- 01
- 02
- 04
- 08

Artículo	Carga (kg)	Dim.LxFxH (mm)
FAB81000104	600	2046x600x1000



- 01
- 02
- 04
- 08

Artículo	Carga (kg)	Dim.LxFxH (mm)
FAB83000004	800	2046x600x2000



- 01
- 02
- 04
- 08

Artículo	Carga (kg)	Dim.LxFxH (mm)
FAB83020004	800	2046x600x2000



■ 07



Panel perforado

Artículo	Carga (kg)	Dim.LxFxH (mm)
FAC81000104	25	988x13x456



Cubierta de goma

Artículo	Carga (kg)	Dim.LxFxH (mm)
FAC45000107	-	2046x600x20



■ 99



■ 99

Estante fijo

Artículo	Carga (kg)	Dim.LxFxH (mm)
FAC25000199	100	995x500x35
FAC25000399	180	995x500x35

*Compatible con cajas de tamaño 4A2, 4 y 4A5



Tipo 4A5

Tipo 4

Tipo 4A2

Estante fijo

Artículo	Carga (kg)	Dim.LxFxH (mm)
FAC24800799	50	995x480x35

*Compatible con cajas de tamaño 4A2, 4 y 4A5



Tipo 4A5

Tipo 4

Tipo 4A2



- 01
- 02
- 04

Cajón extraíble doble

Artículo	Carga (kg)	Dim.LxFxH (mm)
FAC16000004	50	396x447x85
FAC16500004	60	396x447x85



- 01
- 02
- 04

Cajón extraíble

Artículo	Carga (kg)	Dim.LxFxH (mm)
FAC12000004	50	906x447x85
FAC12500004	100	906x447x85



■ 07

Porta-documentos

Artículo	Carga (kg)	Dim.LxF (mm)
FAC75000007	30	990x500



Armarios con puertas correderas PERFOM A600

- Los armarios metálicos para taller y oficina con puertas correderas de la serie PERFOM, configuran un grupo de armarios pensados para el almacenaje y la custodia de elementos de pequeñas o medianas dimensiones y de pesos medios.
- Fabricados en chapa de acero de primera calidad y pintado con pintura de alta resistencia.
- Todo tipo de accesorios para cualquier aplicación: estantes, porta-documentos, puertas de policarbonato transparente, cajas, encimeras, etc.
- Su composición está formada por un bastidor al que se le van añadiendo estantes, paneles perforados, cajas de plástico y otros componentes. Gracias a su gran variedad de configuraciones se adaptan perfectamente a las necesidades de cualquier taller, oficina o almacén.
- Consulte algunos ejemplos de armarios ya diseñados. También puede consultar nuestra gama de componentes si desea configurarse el armario a su medida.



Configuración

Bastidores



Artículo	Carga (kg)	Dim.LxFxH (mm)
FAB61000004	600	1500x600x1000



Artículo	Carga (kg)	Dim.LxFxH (mm)
FAB63000004	800	1500x600x2000



Artículo	Carga (kg)	Dim.LxFxH (mm)
FAB63020004	800	1500x600x2000



Divisor central

Artículo	Profundidad (mm)	Altura (mm)
FAC35000099	600	1000
FAC36000099	600	2000



Cubierta de goma

Artículo	Carga (kg)	Dim.LxFxH (mm)
FAC44000107	-	1500x600x20



Estantes fijos

Artículo	Carga (kg)	Dim.LxFxH (mm)
FAC27000199	100	1470x500x35
FAC23000199	150	722x500x35

1 Armario

Artículo	Dim.LxFxH (mm)	Composición
FAB61000601	1500x600x1000	4 estantes y pared divisoria

2 Armario

Artículo	Dim.LxFxH (mm)	Composición
FAB63020208	1500x600x2000	4 estantes y pared divisoria



Artículo	Dim.LxFxH (mm)	Composición
FAB61000204	1500x600x1000	Estante



Artículo	Dim.LxFxH (mm)	Composición
FAB61000604	1500x600x1000	4 estantes y pared divisoria
FAB61005604	1500x600x1000	8 contenedores



Artículo	Dim.LxFxH (mm)	Composición
FAB61000304	1500x600x1000	2 estantes
FAB61005304	1500x600x1000	4 contenedores



Artículo	Dim.LxFxH (mm)	Composición
FAB61000504	1500x600x1000	2 estantes y pared divisoria



Artículo	Dim.LxFxH (mm)	Composición
FAB63000204	1500x600x2000	4 estantes



Artículo	Dim.LxFxH (mm)	Composición
FAB63000304	1500x600x1000	5 estantes
FAB63005304	1500x600x1000	12 contenedores



Artículo	Dim.LxFxH (mm)	Composición
FAB63000604	1500x600x2000	10 estantes y pared divisoria



Artículo	Dim.LxFxH (mm)	Composición
FAB63000504	1500x600x2000	8 estantes y pared divisoria



Artículo	Dim.LxFxH (mm)	Composición
FAB63020204	1500x600x2000	8 estantes y pared divisoria
FAB63025204	1500x600x2000	5 contenedores

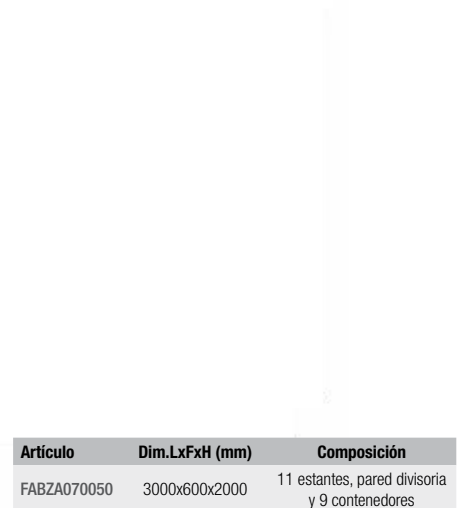

Artículo	Dim.LxFxH (mm)	Composición
FABZA070050	3000x600x2000	11 estantes, pared divisoria y 9 contenedores

Armarios con puertas correderas PERFORM A400

- Los armarios metálicos para taller y oficina con puertas correderas de la serie PERFORM, configuran un grupo de armarios pensados para el almacenaje y la custodia de elementos de pequeñas o medianas dimensiones y de pesos medios.
- Fabricados en chapa de acero de primera calidad y pintado con pintura de alta resistencia.
- Todo tipo de accesorios para cualquier aplicación: estantes, cajones, porta-documentos, puertas de policarbonato transparente, cajas, encimeras, etc.
- Su composición está formada por un bastidor, al que se le van añadiendo estantes, paneles perforados, cajas de plástico y otros componentes. Gracias a su gran variedad de configuraciones, se adaptan perfectamente a las necesidades de cualquier taller, oficina o almacén.
- Consulte algunos ejemplos de armarios ya diseñados. También puede consultar nuestra gama de componentes, si desea configurarse el armario a su medida.



1 Armario

Artículo	Dim.LxFxH (mm)	Composición
FAB41000801	1023x600x1000	2 estantes y pared divisoria

2 Armario

Artículo	Dim.LxFxH (mm)	Composición
FAB43000208	1023x600x2000	8 estantes y pared divisoria

Configuración

Bastidores



Artículo	Carga (kg)	Dim.LxFxH (mm)
FAB41000004	600	1023x600x1000



Artículo	Carga (kg)	Dim.LxFxH (mm)
FAB43000004	800	1023x600x2000



Estantes

Artículo	Carga (kg)	Dim.LxFxH (mm)
FAC21000199	100	483x500x35
FAC25000199	100	995x500x35
FAC25000399	180	995x500x35
FAC24800799	50	995x480x35



Divisores centrales

Artículo	Profundidad (mm)	Altura (mm)
FAC31500099	600	1000
FAC33500099	600	2000

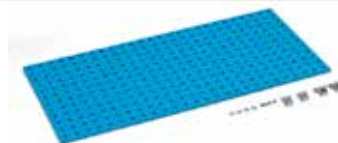

Panel perforado

Artículo	Carga (kg)	Dim.LxFxH (mm)
FAC81000104	25	988x13x456



Cubierta de goma

Artículo	Carga (kg)	Dim.LxFxH (mm)
FAC42500107	-	1023x600x20



Cajones extraíbles

Artículo	Carga (kg)	Dim.LxFxH (mm)
FAC11000004	50	396x447x85
FAC11500004	100	396x447x85
FAC16000004	50	396x447x85
FAC16500004	60	396x447x85



- 01
- 02
- 04
- 08

Artículo	Dim.LxFxH (mm)	Composición
FAB41000204	1023x600x1000	2 estantes, 2 cajones y pared divisoria



- 01
- 02
- 04
- 08

Artículo	Dim.LxFxH (mm)	Composición
FAB41000804	1023x600x1000	2 estantes



- 01
- 02
- 04
- 08

Artículo	Dim.LxFxH (mm)	Composición
FAB41000304	1023x600x1000	2 estantes, 2 cajones y pared divisoria



- 01
- 02
- 04
- 08

Artículo	Dim.LxFxH (mm)	Composición
FAB41000704	1023x600x1000	Estante



- 01
- 02
- 04
- 08

Artículo	Dim.LxFxH (mm)	Composición
FAB43000304	1023x600x2000	4 estantes, 6 cajones y pared divisoria



- 01
- 02
- 04
- 08

Artículo	Dim.LxFxH (mm)	Composición
FAB43000904	1023x600x2000	8 estantes, 4 cajones y pared divisoria



- 01
- 02
- 04
- 08

Artículo	Dim.LxFxH (mm)	Composición
FAB43001104	1023x600x2000	4 estantes



- 01
- 02
- 04
- 08

Artículo	Dim.LxFxH (mm)	Composición
FAB43001204	1023x600x2000	5 estantes



- 01
- 02
- 04
- 08

Artículo	Dim.LxFxH (mm)	Composición
FAB43001004	1023x600x2000	10 estantes y pared divisoria



- 01
- 02
- 04
- 08

Artículo	Dim.LxFxH (mm)	Composición
FAB43000204	1023x600x2000	8 estantes y pared divisoria

Armarios para cajas PERFORM 1200

- Los armarios metálicos para taller y oficina PERFORM, configuran un grupo de armarios pensados para el almacenaje y la custodia de elementos de pequeñas o medianas dimensiones y de pesos medios.
- Fabricados en chapa de acero de primera calidad y pintado con pintura de alta resistencia.
- Armarios pensados para el almacenamiento de elementos de pequeñas dimensiones, en cajas de plástico extraíbles.
- Su composición está formada por un bastidor, al que se le van añadiendo estantes para cajas de plástico ZEUS COMPAT o cuadros de montaje para practibox. Gracias a su gran variedad de configuraciones, se adaptan perfectamente a las necesidades de cualquier taller, oficina o almacén.
- Consulte algunos ejemplos de armarios ya diseñados. También puede consultar nuestra gama de componentes y cajas, si desea configurarse el armario a su medida.



1 Armario 1000 H

Artículo	Dim.LxFxH (mm)	Composición
FAK20405208	700x270x1000	6 estantes y 24 cajas tipo 1, 12 tipo 2

2 Armario 1655 H

Artículo	Dim.LxFxH (mm)	Composición
FAK10665408	700x270x1655	12 estantes, 42 cajas tipo 1 y 24 tipo 2

3 Armario 2000 H

Artículo	Dim.LxFxH (mm)	Composición
FAK20805304	700x270x2000	12 estantes y 52 cajas tipo 2



Artículo	Dim.LxFxH (mm)	Composición
FAK20405104	700x270x1000	8 estantes y 54 cajas tipo 1



Artículo	Dim.LxFxH (mm)	Composición
FAK20405204	700x270x1000	6 estantes, 24 cajas tipo 1 y 12 tipo 2



Artículo	Dim.LxFxH (mm)	Composición
FAK20405304	700x270x1000	5 estantes y 24 cajas tipo 2



Artículo	Dim.LxFxH (mm)	Composición
FAK10405104	700x270x1000	8 estantes y 54 cajas tipo 1



Artículo	Dim.LxFxH (mm)	Composición
FAK10405304	700x270x1000	5 estantes y 24 cajas tipo 2



Artículo	Dim.LxFxH (mm)	Composición
FAK10405204	700x270x1000	6 estantes, 24 cajas tipo 1 y 12 cajas tipo 2

- 01
- 02
- 04
- 08

- 01
- 02
- 04
- 08

- 01
- 02
- 04
- 08

- 01
- 02
- 04
- 08

- 01
- 02
- 04
- 08

- 01
- 02
- 04
- 08

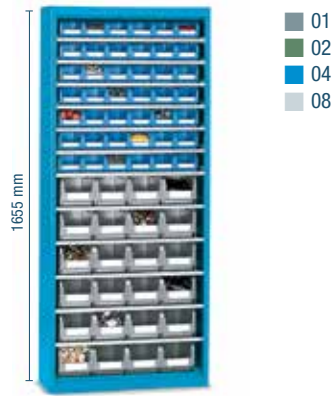

Artículo	Dim.LxFxH (mm)	Composición
FAK20665404	700x270x1655	12 estantes, 42 cajas tipo 1 y 24 tipo 2



Artículo	Dim.LxFxH (mm)	Composición
FAK10665404	700x270x1655	12 estantes, 42 cajas tipo 1 y 24 tipo 2



Artículo	Dim.LxFxH (mm)	Composición
FAK10666304	700x270x1655	11 contenedores basculantes Practibox

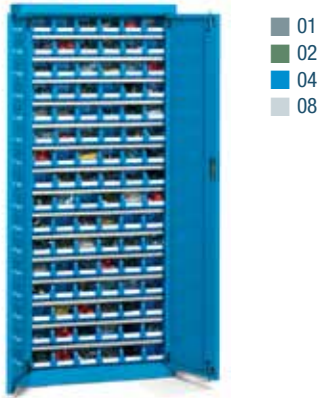

Artículo	Dim.LxFxH (mm)	Composición
FAK10665104	700x270x2000	15 estantes y 96 cajas tipo 1

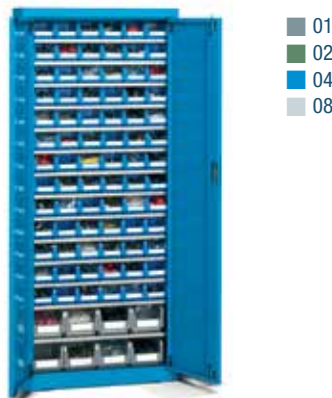

Artículo	Dim.LxFxH (mm)	Composición
FAK10665204	700x270x1655	14 estantes, 78 cajas tipo 1 y 8 tipo 2



Artículo	Dim.LxFxH (mm)	Composición
FAK10665304	700x270x1655	13 estantes, 60 cajas tipo 1 y 16 tipo 2



Artículo	Dim.LxFxH (mm)	Composición
FAK10665404	700x270x1655	12 estantes, 42 cajas tipo 1 y 24 tipo 2



Artículo	Dim.LxFxH (mm)	Composición
FAK10665504	700x270x1655	11 estantes, 24 cajas tipo 1 y 32 tipo 2



Artículo	Dim.LxFxH (mm)	Composición
FAK10665604	700x270x1655	9 estantes y 40 cajas tipo 2



Artículo	Dim.LxFxH (mm)	Composición
FAK10666204	700x270x1655	Contenedores basculantes Practibox



Artículo	Dim.LxFxH (mm)	Composición
FAK10666304	700x270x1655	11 contenedores basculantes Practibox

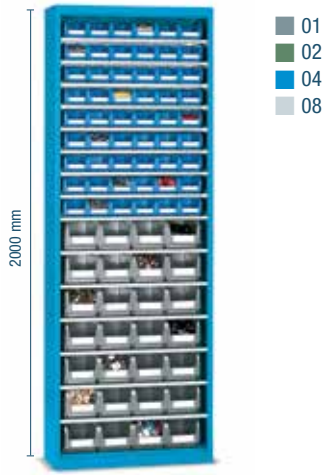

Artículo	Dim.LxFxH (mm)	Composición
FAK20805204	700x270x2000	15 estantes, 54 cajas tipo 1 y 28 tipo2

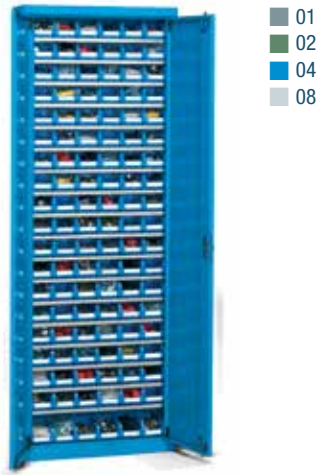

Artículo	Dim.LxFxH (mm)	Composición
FAK10805104	700x270x2000	18 estantes y 114 cajas tipo 1



Artículo	Dim.LxFxH (mm)	Composición
FAK10805204	700x270x2000	15 estantes, 54 cajas tipo 1 y 28 tipo 2



Artículo	Dim.LxFxH (mm)	Composición
FAK10805304	700x270x2000	12 estantes y 52 cajas tipo 2

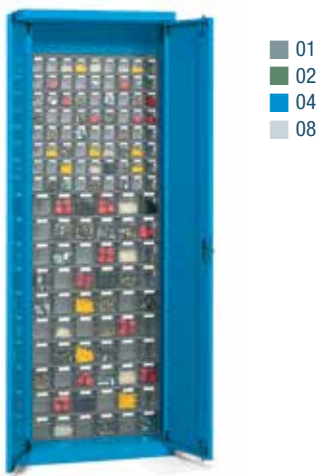

Artículo	Dim.LxFxH (mm)	Composición
FAK10805704	700x270x2000	Contenedores basculantes Practibox



Artículo	Dim.LxFxH (mm)	Composición
FAK10805804	700x270x2000	12 contenedores basculantes Practibox

Bastidores



Artículo	Carga (kg)	Dim.LxFxH (mm)
FAK20400004	450	700x270x1000



Artículo	Carga (kg)	Dim.LxFxH (mm)
FAK20660004	500	700x270x1655



Artículo	Carga (kg)	Dim.LxFxH (mm)
FAK20800004	500	700x270x2000



Artículo	Carga (kg)	Dim.LxFxH (mm)
FAK10400004	450	700x270x1000



Artículo	Carga (kg)	Dim.LxFxH (mm)
FAK10660004	500	700x270x1655



Artículo	Carga (kg)	Dim.LxFxH (mm)
FAK10800004	500	700x270x2000

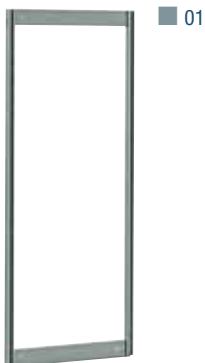

Soporte PRACTIBOX para 1655H

Artículo	Dim.LxFxH (mm)	Composición
FPG05410001	600x41x1500	-



Soporte PRACTIBOX para 2000H

Artículo	Dim.LxFxH (mm)	Composición
FPG05510001	600x41x1750	-

Módulos PRACTIBOX



Artículo	Dim.LxFxH (mm)	Composición
FPG10710101	600x51x77	9 contenedores basculantes



Artículo	Dim.LxFxH (mm)	Composición
FPG20710101	600x138x164	5 contenedores basculantes



Artículo	Dim.LxFxH (mm)	Composición
FPG30710101	600x206x240	3 contenedores basculantes



Tope para ZEUS COMPAT tamaño 1

Artículo	Dim.LxFxH (mm)	Composición
FAK90400099	-	Para cajas tipo 1



Artículo	Dim.LxFxH (mm)	Composición
FPG15710101	600x98x112	6 contenedores basculantes



Artículo	Dim.LxFxH (mm)	Composición
FPG25710101	600x174x206	4 contenedores basculantes

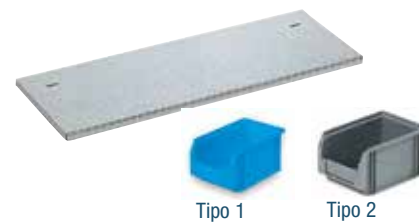

Estante para cajas COMPAT

Artículo	Carga (kg)	Dim.LxFxH (mm)
FAK90200199	50	675x235x17



Sistemas de subdivisión para cajones

- Los sistemas de subdivisión para cajones, le permite almacenar cualquier tipo de material de manera ordenada, haciendo más fácil y eficiente cualquier trabajo.
- Los distintos sistemas ofrecen infinidad de combinaciones, que se adaptan a cualquier ámbito, desde herramientas de taller o mecanizado a componentes minutería y otros componentes de pequeñas dimensiones.

Divisores longitudinales no ranurados con fijación a la base



Para altura frontal	Largo 405 mm 24 Eh	Largo 455 mm 27 Eh	Largo 507 mm 30 Eh	Largo 610 mm 36 Eh	Largo 914 mm 54 Eh	Largo 1085 mm 64 Eh	Largo 1323 mm 78 Eh
50	FHA21100099	FHA21200099	FHA21300099	FHA21400099	FHA21500099	-	-
75	FHA22100099	FHA22200099	FHA22300099	FHA22400099	FHA22500099	FHA22600099	FHA22700099
100-125	FHA23100099	FHA23200099	FHA23300099	FHA23400099	FHA23500099	FHA23600099	FHA23700099
150-175	FHA24100099	FHA24200099	FHA24300099	FHA24400099	FHA24500099	FHA24600099	FHA24700099
200-250	FHA25100099	FHA25200099	FHA25300099	FHA25400099	FHA25500099	FHA25600099	FHA25700099
300-400	-	-	-	FHA26400099	FHA26500099	FHA26600099	FHA26700099

Divisores longitudinales ranurados por ambos lados

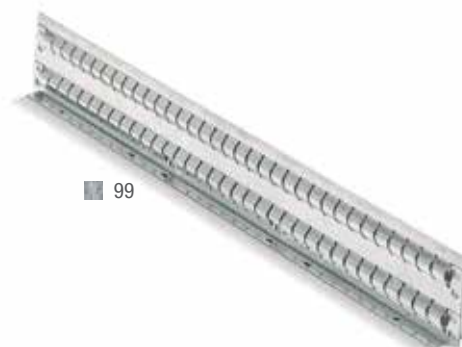

Para altura frontal	Largo 286 mm 17 Eh	Largo 455 mm 27 Eh	Largo 507 mm 30 Eh	Largo 610 mm 36 Eh	Largo 914 mm 54 Eh	Largo 1085 mm 64 Eh	Largo 1323 mm 78 Eh
50	FHA11100099	FHA11200099	FHA11300099	FHA11400099	FHA11500099	-	-
75	-	FHA12200099	FHA12300099	FHA12400099	FHA12500099	FHA12600099	FHA12700099
100-125	-	FHA13200099	FHA13300099	FHA13400099	FHA13500099	FHA13600099	FHA13700099
150-175	-	FHA14200099	FHA14300099	FHA14400099	FHA14500099	FHA14600099	FHA14700099
200-250	-	FHA15200099	-	FHA15400099	FHA15500099	FHA15600099	FHA15700099
300-400	-	FHA16200099	-	FHA16400099	FHA16500099	FHA16600099	FHA16700099

Divisor longitudinal ranurado a un lado

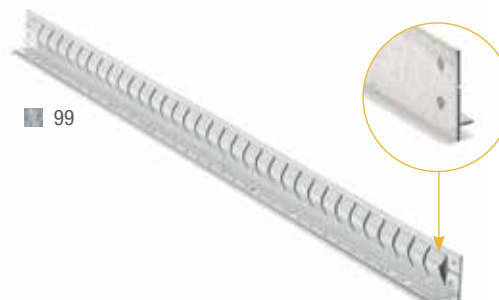

Para altura frontal	Largo 455 mm 27 Eh	Largo 610 mm 36 Eh
50	FHA11210099	FHA11410099

Divisores longitudinales no ranurados



Para altura frontal	Largo 30 mm 2 Eh	Largo 47 mm 3 Eh	Largo 60 mm 4 Eh	Largo 81 mm 5 Eh	Largo 98 mm 6 Eh	Largo 115 mm 7 Eh
50	FHA31050000	FHA31100000	FHA31150000	FHA31200000	FHA31250000	FHA31300000
75	-	FHA32100000	FHA31250000	FHA32200000	FHA32250000	FHA32300000
100-125	-	FHA33100000	FHA31350000	FHA33200000	FHA33250000	FHA33300000
150-175	-	-	-	-	FHA34250000	FHA34300000
200-250	-	-	-	-	-	FHA35300000
300-400	-	-	-	-	-	-

Para altura frontal	Largo 132 mm 8 Eh	Largo 149 mm 9 Eh	Largo 166 mm 10 Eh	Largo 200 mm 12 Eh	Largo 251 mm 15 Eh	Largo 302 mm 18 Eh
50	FHA31350000	FHA31400000	FHA31450000	FHA31500000	FHA31550000	FHA31600000
75	FHA32350000	FHA32400000	FHA32450000	FHA32500000	FHA32550000	FHA32600000
100-125	FHA33350000	FHA33400000	FHA33450000	FHA33500000	FHA33550000	FHA33600000
150-175	FHA34350000	FHA34400000	FHA34450000	FHA34500000	FHA34550000	FHA34600000
200-250	FHA35350000	FHA35400000	FHA35450000	FHA35500000	FHA35550000	FHA35600000
300-400	-	FHA36400000	FHA36450000	FHA36500000	FHA36550000	FHA36600000



Canaletas de plástico

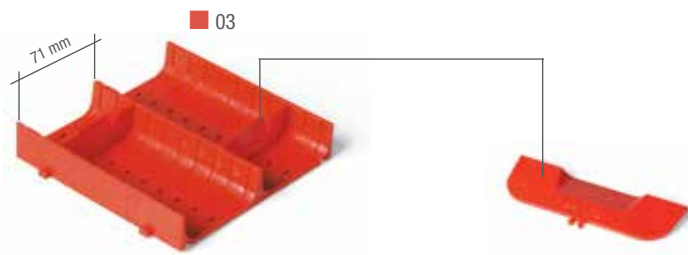

Artículo	Divisor	Carga (kg)	LxFxH (mm)
FHC30710003	2	70	150x150x28

Artículo	Divisor trans.
FHC18710003	73

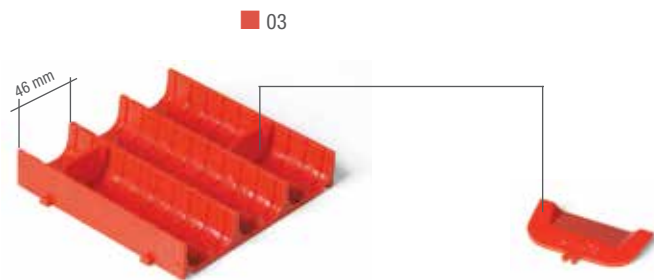
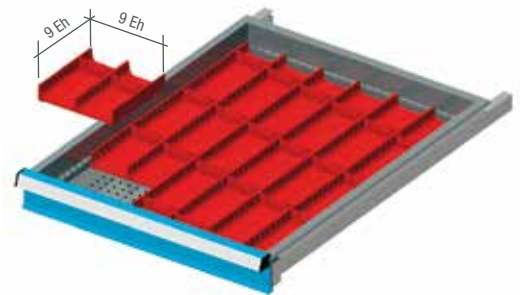

Artículo	Altura (mm)	Carga (kg)	LxFxH (mm)
FHC34710003	3	45	150x150x28

Artículo	Divisor trans.
FHC14710003	47

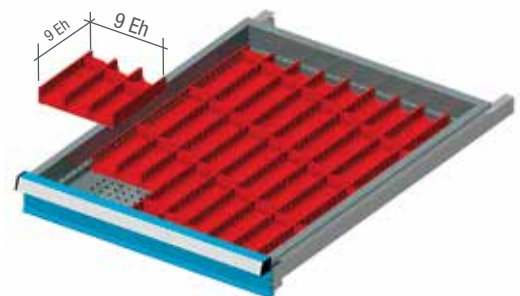

100-T

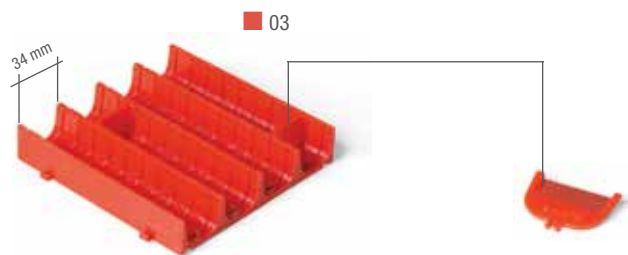

Artículo	Altura (mm)	Carga (kg)	LxFxH (mm)
FHC38710003	4	33	150x150x28

Artículo	Altura (mm)
FHC10710003	36

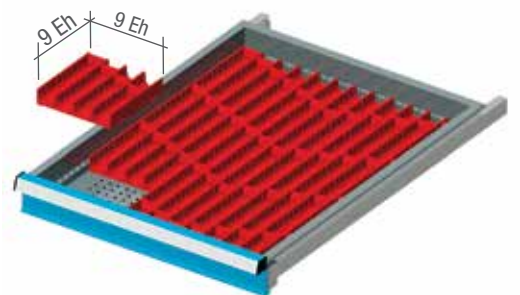

Cubetas de plástico

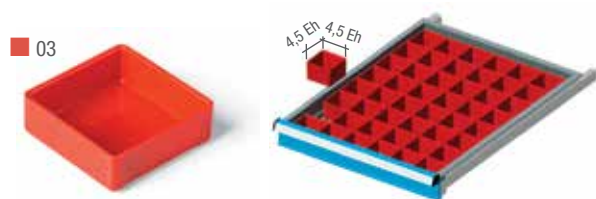

Para altura frontal	Cubeta de subdivisión	LxFxH (mm)
50	FHC44710003	75x75x26
75	FHC60710003	75x75x52

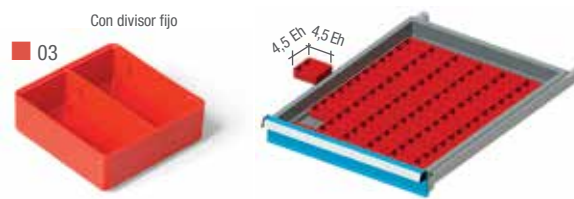

Para altura frontal	Cubeta de subdivisión	LxFxH (mm)
50	FHC40710003	75x75x26

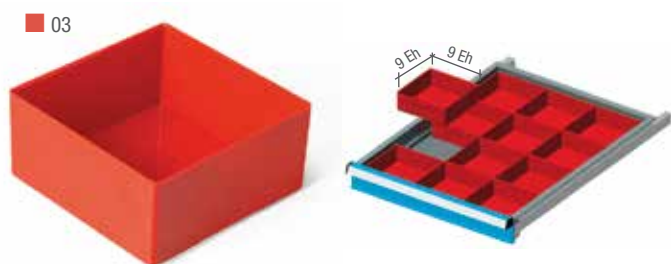

Para altura frontal	Cubeta de subdivisión	LxFxH (mm)
50	FHC52710003	150x150x26
75	FHC68710003	150x150x26
100-125	FHC76710003	150x150x26

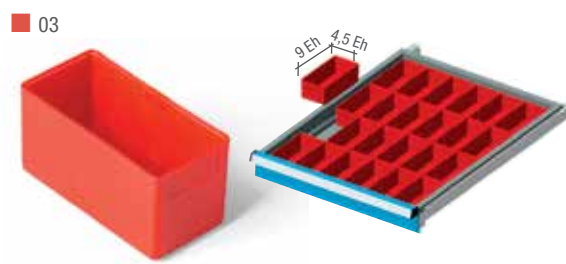

Para altura frontal	Cubeta de subdivisión	LxFxH (mm)
50	FHC48710003	150x75x26
75	FHC64710003	150x75x52
100-125	FHC72710003	150x75x71

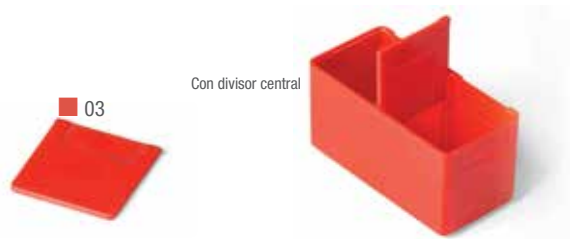

Para altura frontal	Cubeta de subdivisión	LxFxH (mm)
-	FHC80710003	-

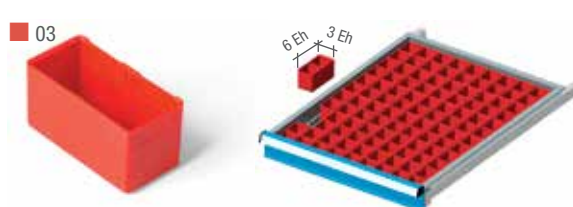

Para altura frontal	Cubeta de subdivisión	LxFxH (mm)
75	FHC56710003	100x50x52

Porta etiquetas

Artículo
FHC90710003

Artículo
RFHD000200



Cilindros para herramientas de corte



03

Artículo	Altura (mm)
FHD02500099	26

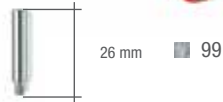

Artículo	Ø mm	DIN mm	Altura mm
FHD20710003	12,2	13	26
FHD23710003	15,5	16	26
FHD26710003	21,5	22	26
FHD29710003	26,5	27	26
FHD32710003	31,2	32	26
FHD35710003	39,5	40	26
FHD38710003	49,5	50	26
FHD41710003	1	-	26
FHD44710003	1 1/2	-	26



Cajas de identificación porta etiquetas

Artículo	LxFxH (mm)
FHD82710003	65x25x30

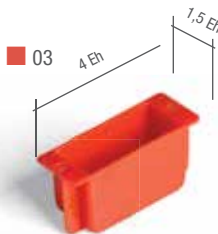

- Las cajas de identificación porta etiquetas deberán usarse junto con los siguientes divisores ranurados:

Artículo	Altura (mm)	LxFxH (mm)
FHA11400099	600	36

Artículo	Altura (mm)	LxFxH (mm)
FHA11200099	447	27

Divisores de ángulo para herramientas cilíndricas



Divisor transversal de longitud 9 Eh

Artículo	Altura (mm)	Longitud Eh
FHA31400000	149	-
Para el uso con los siguientes divisores ranurados:		
FHA11400099	600	36
FHA11200099	447	27

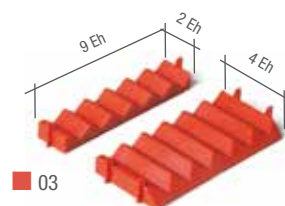

03

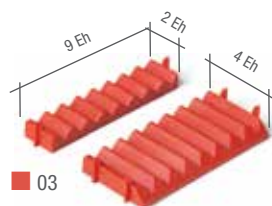

03

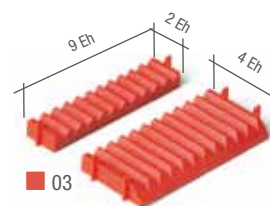

03



03

Artículo	Altura (mm)	Altura
FHD18710003	6	20

Artículo	Altura (mm)	Altura
FHD14710003	8	14

Artículo	Altura (mm)	Altura
FHD10710003	11	8

Para altura	Altura (mm)	Altura
50	FHD01050000	25
75-100	FHD01100000	50

Soporte para llaves Allen



Soportes triangulares para herramientas cilíndricas

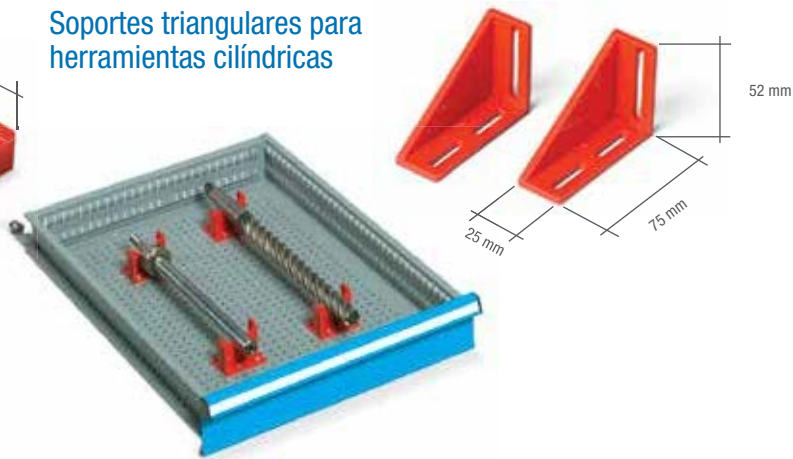

Artículo	LxFxH (mm)
FHD92710003	150x150x26

Artículo	LxFxH (mm)
FHD50710003	

Soportes universales

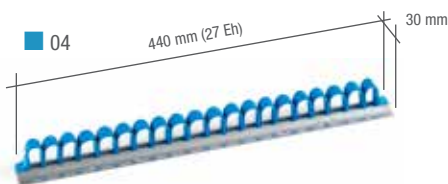

Artículo	LxFxH (mm)
FHD72710004	440x30x35

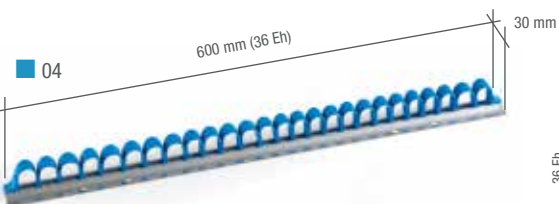
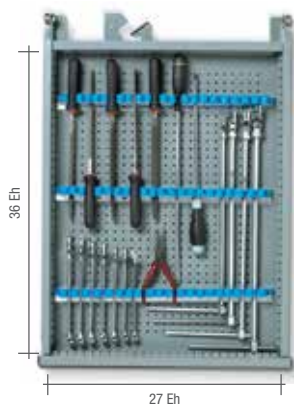

Artículo	LxFxH (mm)
FHD75710004	600x30x35

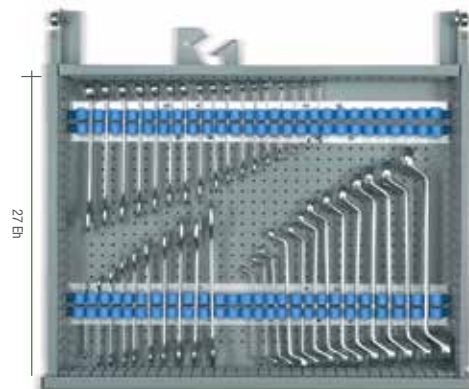
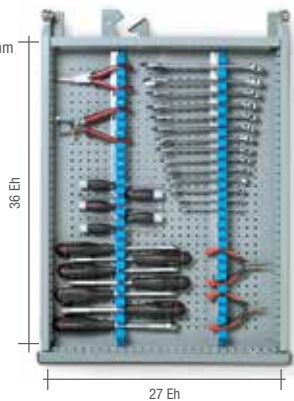

Fijaciones perimetrales

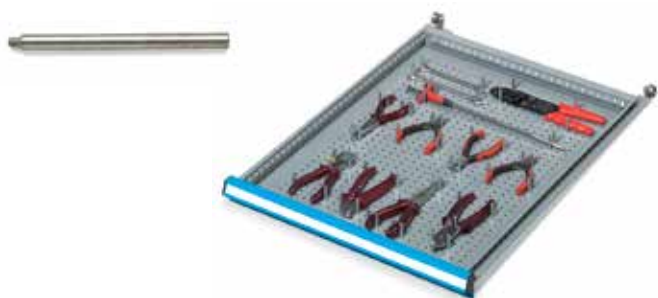

Para altura	Artículo	Altura mm
50	FHD02100099	27
75	FHD02150099	52
100-125	FHD02200099	77

Bandeja deslizante



Artículo	LxFxH (mm)
FHD03100099	470x200x30



Armarios de limpieza PERFOM GS501

- Armario metálico fabricado en acero de alta resistencia con acabado en pintura epoxi de alta resistencia
- El armario dispone de un compartimento amplio para los utensilios de mayores dimensiones y 3 estantes para productos de limpieza o utensilios pequeños.
- Puertas batientes ventiladas con cerradura de cilindro de 3 puntos y 2 llaves.
- Posibilidad de instalar zócalos, patas y bancos.
- Colores estándar azul RAL 5012 y gris RAL 7000. Disponible bajo pedido en toda la gama de colores RAL.



Artículo	Dim.LxFxH (mm)	Composición
FAN50100151	585x402x1750	3 compartimentos y hueco utensilios



Combinación de colores estructura azul Ral5012 y puertas Ral7000



Bancos vea página: 339



Llave de repuesto. Indicar número de la cerradura.
R csc 0002 00
Llave maestra. Abre las series 45 y 46.
R CSC 0001 00

Taquillas metálicas PERFOM GS110



Artículo	Dim.LxFxH (mm)	Composición
FAN11010101	1023x555x2000	1 estante fijo, 3 regulables y panel vertical

Taquillas metálicas PERFOM GS120



Artículo	Dim.LxFxH (mm)	Composición
FAN12010151	585x500x1750 h	cerradura cilindro
FAN12010751	585x500x1950 h	patas y cerradura cilindro
FAN12011151	585x500x1750 h	cerradura candado
FAN12011751	585x500x1950 h	patas y cerradura candado



Taquillas metálicas PERFORM GS130

- Estructura de chapa monobloque en acero soldado y con pintura de alta resistencia
- Cerradura de cilindro con 3 puntos o cerradura para candado con 2 llaves.
- Estante superior regulable en altura y barra perchero.
- Se puede configurar con patas regulables, zócalos y bancos de vestuario.
- Puertas ventiladas en cada compartimento.
- Disponible en 2, 3 o 4 módulos de una puerta.



RAL 7000

RAL 5012



Patas regulables en altura de 180 a 200 mm.

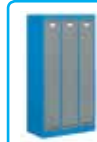

Combinación de colores estructura azul Ral5012 y puertas Ral7000



Bancos en página: 339

Artículo	Dim.LxFxH (mm)	Módulos x nº puertas	Accesorios
FAN13020151	610x500x1750	2x1	cerradura cilindro
FAN13020751	610x500x1950	2x1	cerradura cilindro, patas
FAN13030151	900x500x1750	3x1	cerradura cilindro
FAN13030751	900x500x1950	3x1	cerradura cilindro, patas
FAN13040151	1195x500x1750	4x1	cerradura cilindro
FAN13040751	1195x500x1950	4x1	cerradura cilindro, patas
FAN13021151	610x500x1750	2x1	cerradura candado
FAN13021751	610x500x1950	2x1	cerradura candado, patas
FAN13031151	900x500x1750	3x1	cerradura candado
FAN13031751	900x500x1950	3x1	cerradura candado, patas
FAN13041151	1195x500x1750	4x1	cerradura candado
FAN13041751	1195x500x1950	4x1	cerradura candado, patas



Taquillas metálicas PERFORM GS230

- Estructura de chapa monobloque en acero soldado y con pintura de alta resistencia
- Cerradura de cilindro con 3 puntos o cerradura para candado con 2 llaves.
- Estante superior regulable en altura y barra perchero.
- Se puede configurar con patas regulables, zócalos y bancos de vestuario.
- Puertas ventiladas en cada compartimento.
- Disponible en 2, 3 o 4 módulos de una puerta.
- Tejadillo inclinado.



Artículo	Dim.LxFxH (mm)	Módulos x nº puertas	Accesorios
FAN23020151	610x500x1940	2x1	cerradura cilindro
FAN23020751	610x500x2140	2x1	cerradura cilindro, patas
FAN23030151	900x500x1940	3x1	cerradura cilindro
FAN23030751	900x500x2140	3x1	cerradura cilindro, patas
FAN23040151	1195x500x1940	4x1	cerradura cilindro
FAN23040751	1195x500x2140	4x1	cerradura cilindro, patas
FAN23021151	610x500x1940	2x1	cerradura candado
FAN23021751	610x500x2140	2x1	cerradura candado, patas
FAN23031151	900x500x1940	3x1	cerradura candado
FAN23031751	900x500x2140	3x1	cerradura candado, patas
FAN23041151	1195x500x1940	4x1	cerradura candado
FAN23041751	1195x500x2140	4x1	cerradura candado, patas



■ ■ 51



Taquillas metálicas PERFORM GS140

- Estructura de chapa monobloque en acero soldado y con pintura de alta resistencia
- Cerradura de cilindro con 3 puntos o cerradura para candado y 2 llaves.
- Estante superior regulable en altura y barra perchero.
- Se puede configurar con patas regulables, zócalos y bancos de vestuario.
- Puertas ventiladas en cada compartimento.
- Disponible en bloques 2 o 3 módulos de una puerta.



Artículo	Dim.LxFxH (mm)	Módulos x nº puertas	Accesorios
FAN14020151	805x500x1750	2x1	cerradura cilindro
FAN14020751	805x500x1950	2x1	cerradura cilindro, patas
FAN14030151	1195x500x1750	3x1	cerradura cilindro
FAN14030751	1195x500x1950	3x1	cerradura cilindro, patas
FAN14021151	805x500x1750	2x1	cerradura candado
FAN14021751	805x500x1950	2x1	cerradura candado, patas
FAN14031151	1195x500x1750	3x1	cerradura candado
FAN14031751	1195x500x1950	3x1	cerradura candado, patas



Taquillas metálicas PERFORM GS240

- Estructura de chapa monobloque en acero soldado y con pintura de alta resistencia
- Cerradura de cilindro con 3 puntos o cerradura para candado y 2 llaves.
- Estante superior regulable en altura y barra perchero.
- Se puede configurar con patas regulables, zócalos y bancos de vestuario.
- Puertas ventiladas en cada compartimento.
- Disponible en 2 o 3 módulos de una puerta.
- Tejadillo inclinado.

RAL
7000

RAL
5012



Artículo	Dim.LxFxH (mm)	Módulos x nº puertas	Accesorios
FAN24020151	805x500x1940	2x1	cerradura cilindro
FAN24020751	805x500x2140	2x1	cerradura cilindro, patas
FAN24030151	1195x500x1940	3x1	cerradura cilindro
FAN24030751	1195x500x2140	3x1	cerradura cilindro, patas
FAN24021151	805x500x1940	2x1	cerradura candado
FAN24021751	805x500x2140	2x1	cerradura candado, patas
FAN24031151	1195x500x1940	3x1	cerradura candado
FAN24031751	1195x500x2140	3x1	cerradura candado, patas



Patas regulables en altura de 180 a 200 mm.



Combinación de colores estructura azul Ral5012 y puertas Ral7000



Bancos en página: 339

■ ■ 51



Taquillas metálicas PERFOM GS150

- Estructura de chapa monobloque en acero soldado y con pintura de alta resistencia
- Cerradura de cilindro con 3 puntos o cerradura para candado y 2 llaves.
- Incluye estante fijo superior, panel divisor vertical regulable y barra perchero.
- Se puede configurar con patas regulables, zócalos y bancos de vestuario.
- Puertas ventiladas en cada compartimento.
- Disponible en 2 o 3 módulos de una puerta.

RAL 7000 RAL 5012



Patas regulables en altura de 180 a 200 mm.



Combinación de colores estructura azul Ral5012 y puertas Ral7000



Bancos en página: 339

Artículo	Dim.LxFxH (mm)	Módulos x nº puertas	Accesorios
FAN15020151	805x500x1750	2x1	cerradura cilindro
FAN15020751	805x500x1950	2x1	cerradura cilindro, patas
FAN15030151	1195x500x1750	3x1	cerradura cilindro
FAN15030751	1195x500x1950	3x1	cerradura cilindro, patas
FAN15021151	805x500x1750	2x1	cerradura candado
FAN15021751	805x500x1950	2x1	cerradura candado, patas
FAN15031151	1195x500x1750	3x1	cerradura candado
FAN15031751	1195x500x1950	3x1	cerradura candado, patas

■ 51



Taquillas metálicas PERFORM GS150

- Estructura de chapa monobloque en acero soldado y con pintura de alta resistencia
- Cerradura de cilindro con 3 puntos o cerradura para candado y 2 llaves.
- Incluye estante regulable superior, panel divisor vertical regulable y barra perchero.
- Se puede configurar con patas regulables, zócalos y bancos de vestuario.
- Puertas ventiladas en cada compartimento.
- Disponible en 2 o 3 módulos de una puerta.

RAL
7000RAL
5012

Artículo	Dim.LxFxH (mm)	Módulos x nº puertas	Accesorios
FAN15023151	805x500x1750	2x1	cerradura cilindro
FAN15023751	805x500x1950	2x1	cerradura cilindro, patas
FAN15033151	1195x500x1750	3x1	cerradura cilindro
FAN15033751	1195x500x1950	3x1	cerradura cilindro, patas
FAN15024151	805x500x1750	2x1	cerradura candado
FAN15024751	805x500x1950	2x1	cerradura candado, patas
FAN15034151	1195x500x1750	3x1	cerradura candado
FAN15034751	1195x500x1950	3x1	cerradura candado, patas



Taquilla con alojamiento para casco



Patas regulables en altura de 180 a 200 mm.



Combinación de colores estructura azul Ral5012 y puertas Ral7000



Bancos en página: 339



51



Taquillas metálicas PERFORM GS250

- Estructura de chapa monobloque en acero soldado y con pintura de alta resistencia
- Cerradura de cilindro con 3 puntos o cerradura para candado y 2 llaves.
- Incluye estante fijo superior, panel divisor vertical regulable y barra perchero.
- Se puede configurar con patas regulables, zócalos y bancos de vestuario.
- Puertas ventiladas en cada compartimento.
- Disponible en 2 o 3 módulos de una puerta.

RAL 7000

RAL 5012



Patas regulables en altura de 180 a 200 mm.



Combinación de colores estructura azul Ral5012 y puertas Ral7000



Bancos en página: 339

Artículo	Dim.LxFxH (mm)	Módulos x nº puertas	Accesorios
FAN25020151	805x500x1940	2x1	cerradura cilindro
FAN25020751	805x500x2140	2x1	cerradura cilindro, patas
FAN25030151	1195x500x1940	3x1	cerradura cilindro
FAN25030751	1195x500x2140	3x1	cerradura cilindro, patas
FAN25021151	805x500x1940	2x1	cerradura candado
FAN25021751	805x500x2140	2x1	cerradura candado, patas
FAN25031151	1195x500x1940	3x1	cerradura candado
FAN25031751	1195x500x2140	3x1	cerradura candado, patas



■ ■ 51

Taquillas metálicas PERFORM GS250

- Estructura de chapa monobloque en acero soldado y con pintura de alta resistencia
- Cerradura de cilindro con 3 puntos o cerradura para candado y 2 llaves.
- Incluye estante regulable superior, panel divisor vertical regulable y barra perchero.
- Se puede configurar con patas regulables, zócalos y bancos de vestuario.
- Puertas ventiladas en cada compartimento.
- Disponible en 2 o 3 módulos de una puerta.
- Modelo con tejadillo inclinado.

RAL 7000

RAL 5012



Artículo	Dim.LxFxH (mm)	Módulos x nº puertas	Accesorios
FAN25023151	805x500x1940	2x1	cerradura cilindro
FAN25023751	805x500x2140	2x1	cerradura cilindro, patas
FAN25033151	1195x500x1940	3x1	cerradura cilindro
FAN25033751	1195x500x2140	3x1	cerradura cilindro, patas
FAN25024151	805x500x1940	2x1	cerradura candado
FAN25024751	805x500x2140	2x1	cerradura candado, patas
FAN25034151	1195x500x1940	3x1	cerradura candado
FAN25034751	1195x500x2140	3x1	cerradura candado, patas



Taquilla con alojamiento para casco



Patas regulables en altura de 180 a 200 mm.



Combinación de colores estructura azul Ral5012 y puertas Ral7000



Bancos en página: 339

■ ■ 51



Taquillas metálicas PERFORM GS160

- Estructura de chapa monobloque en acero soldado y con pintura de alta resistencia
- Cerradura de cilindro con 3 puntos o cerradura para candado y 2 llaves.
- Incluye estante fijo superior, panel divisor vertical regulable y barra perchero.
- Se puede configurar con patas regulables, zócalos y bancos de vestuario.
- Puertas ventiladas en cada compartimento.
- Disponible en 2 o 3 módulos de una puerta.

RAL 7000 RAL 5012



Patas regulables en altura de 180 a 200 mm.



Combinación de colores estructura azul Ral5012 y puertas Ral7000



Bancos en página: 339

Artículo	Dim.LxFxH (mm)	Módulos x nº puertas	Accesorios
FAN16020151	805x500x1750	2x1	cerradura cilindro
FAN16020751	805x500x1950	2x1	cerradura cilindro, patas
FAN16030151	1195x500x1750	3x1	cerradura cilindro
FAN16030751	1195x500x1950	3x1	cerradura cilindro, patas
FAN16021151	805x500x1750	2x1	cerradura candado
FAN16021751	805x500x1950	2x1	cerradura candado, patas
FAN16031151	1195x500x1750	3x1	cerradura candado
FAN16031751	1195x500x1950	3x1	cerradura candado, patas



Taquillas metálicas PERFOM GS260

- Estructura de chapa monobloque en acero soldado y con pintura de alta resistencia
- Cerradura de cilindro con 3 puntos o cerradura para candado y 2 llaves.
- Incluye estante fijo superior, panel divisor vertical regulable y barra perchero.
- Se puede configurar con patas regulables, zócalos y bancos de vestuario.
- Puertas ventiladas en cada compartimento.
- Disponible en 2 o 3 módulos de una puerta.
- Modelo con tejadillo inclinado.

RAL 7000 RAL 5012

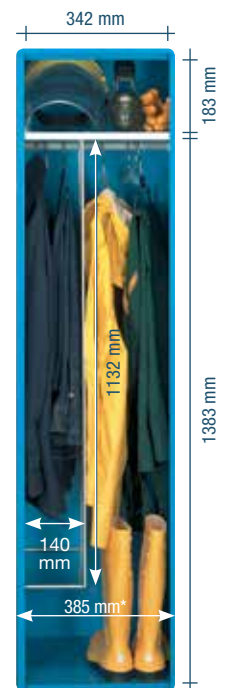

Artículo	Dim.LxFxH (mm)	Módulos x nº puertas	Accesorios
FAN26020151	805x500x1940	2x1	cerradura cilindro
FAN26020751	805x500x2140	2x1	cerradura cilindro, patas
FAN26030151	1195x500x1940	3x1	cerradura cilindro
FAN26030751	1195x500x2140	3x1	cerradura cilindro, patas
FAN26021151	805x500x1940	2x1	cerradura candado
FAN26021751	805x500x2140	2x1	cerradura candado, patas
FAN26021151	1195x500x1940	3x1	cerradura candado
FAN26021751	1195x500x2140	3x1	cerradura candado, patas



Patas regulables en altura de 180 a 200 mm.



Combinación de colores estructura azul Ral5012 y puertas Ral7000



Bancos en página: 339



Taquillas metálicas de doble puerta PERFORM GS170

- Estructura de chapa monobloque en acero soldado y con pintura de alta resistencia.
- 2 puertas por módulo y panel central para división de ropa sucia, de trabajo, etc...
- Cerradura de cilindro con 3 puntos o cerradura para candado y 2 llaves.
- Incluye estante fijo superior, panel divisor vertical regulable y barra perchero.
- Se puede configurar con patas regulables, zócalos y bancos de vestuario.
- Puertas ventiladas en cada compartimento.
- Disponible en 2 o 3 módulos de 2 puertas.

RAL 7000 RAL 5012



Patas regulables en altura de 180 a 200 mm.



Combinación de colores estructura azul Ral5012 y puertas Ral7000



Bancos en página: 339

Artículo	Dim.LxFxH (mm)	Módulos x nº puertas	Accesorios
FAN17010151	585x500x1750	2x2	cerradura cilindro
FAN17010751	585x500x1950	2x2	cerradura cilindro, patas
FAN17020151	1455x500x1750	3x2	cerradura cilindro
FAN17020751	1145x500x1950	3x2	cerradura cilindro, patas



Taquillas metálicas PERFORM GS180

- Estructura de chapa monobloque en acero soldado y con pintura de alta resistencia
- Panel central para división de ropa sucia, de trabajo, etc...
- Cerradura de cilindro con 3 puntos o cerradura para candado y 2 llaves.
- Incluye estante fijo superior, panel divisor vertical regulable y barra perchero.
- Se puede configurar con patas regulables, zócalos y bancos de vestuario.
- Puertas ventiladas en cada compartimento.
- Disponible en 2 o 3 módulos de una puerta.

RAL
7000

RAL
6012

Artículo	Dim.LxFxH (mm)	Módulos x nº puertas	Accesorios
FAN18010151	585x500x1750	2x1	cerradura cilindro
FAN18010751	585x500x1950	2x1	cerradura cilindro, patas
FAN18020151	1455x500x1750	3x1	cerradura cilindro
FAN18020751	1145x500x1950	3x1	cerradura cilindro, patas
FAN18011151	585x500x1750	2x1	cerradura candado
FAN18011751	585x500x1950	2x1	cerradura candado, patas
FAN18021151	1455x500x1750	3x1	cerradura candado
FAN18021751	1145x500x1950	3x1	cerradura candado, patas



Patas regulables en altura de 180 a 200 mm.



Combinación de colores estructura azul Ral5012 y puertas Ral7000



Bancos en página: 339

51



Taquillas metálicas PERFORM GS190

- Estructura de chapa monobloque en acero soldado y con pintura de alta resistencia
- Cerradura de cilindro con 3 puntos o cerradura para candado y 2 llaves.
- Incluye barra perchero.
- Se puede configurar con patas regulables, zócalos y bancos de vestuario.
- Puertas ventiladas en cada compartimento.
- Disponible en 2, 3 o 4 módulos de dos puertas verticales.

RAL 7000 RAL 5012



Patas regulables en altura de 180 a 200 mm.



Combinación de colores estructura azul Ral5012 y puertas Ral7000



Bancos en página: 339

Artículo	Dim.LxFxH (mm)	Módulos x nº puertas	Accesorios
FAN19040151	610x500x1750	2x2	cerradura cilindro
FAN19040751	610x500x1950	2x2	cerradura cilindro, patas
FAN19060151	900x500x1750	3x2	cerradura cilindro
FAN19060751	900x500x1950	3x2	cerradura cilindro, patas
FAN19080151	1195x500x1750	4x2	cerradura cilindro
FAN19080751	1195x500x1950	4x2	cerradura cilindro, patas
FAN19041151	610x500x1750	2x2	cerradura candado
FAN19041751	610x500x1950	2x2	cerradura candado, patas
FAN19061151	900x500x1750	3x2	cerradura candado
FAN19061751	900x500x1950	3x2	cerradura candado, patas
FAN19081151	1195x500x1750	4x2	cerradura candado
FAN19081751	1195x500x1950	4x2	cerradura candado, patas



Taquillas metálicas PERFORM FS700/730

- Estructura de chapa monobloque en acero soldado y con pintura de alta resistencia
- Cerradura de cilindro con 3 puntos o cerradura para candado y 2 llaves.
- Incluye estante fijo superior, panel divisor vertical regulable y barra perchero.
- Se puede configurar con patas regulables, zócalos y bancos de vestuario.
- Puertas ventiladas en cada compartimento.
- Se compone de 1 módulo de 4 compartimentos verticales y 2 módulos de 5 puertas verticales unidos por estantes de 1000 o 1300 mm y una barra perchero.

RAL
7000RAL
5012

Artículo	Dim.LxFxH (mm)	Módulos x nº puertas	Accesorios
FAN70100108	2025x500x1750	1x4, 2x5	cerradura cilindro
FAN70120108	2025x500x1950	1x4, 2x5	cerradura cilindro, patas
FAN73100108	2325x500x1750	1x4, 2x5	cerradura cilindro
FAN73120108	2325x500x1950	1x4, 2x5	cerradura cilindro, patas
FAN70200108	2025x500x1750	1x4, 2x5	cerradura candado
FAN70220108	2025x500x1950	1x4, 2x5	cerradura candado, patas
FAN73200108	2325x500x1750	1x4, 2x5	cerradura candado
FAN73220108	2325x500x1950	1x4, 2x5	cerradura candado, patas



Patas regulables en altura de 180 a 200 mm.



Combinación de colores estructura azul Ral5012 y puertas Ral7000



Bancos en página: 339



Patas regulables en altura de 180 a 200 mm.

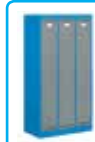

Combinación de colores estructura azul Ral5012 y puertas Ral7000



Bancos en página: 339

Taquillas metálicas PERFORM FS1000

- Estructura de chapa monobloque en acero soldado y con pintura de alta resistencia
- Cerradura de cilindro con 3 puntos o cerradura para candado.
- Se puede configurar con patas regulables, zócalos y bancos de vestuario.
- Puertas ventiladas en cada compartimento.
- Disponible en 2, 3 o 4 módulos de 4 puertas verticales.

RAL 7000

RAL 5012

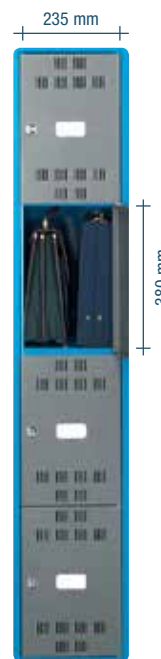

Artículo	Dim.LxFxH (mm)	Módulos x nº puertas	Accesorios
FAN11240151	610x500x1750	2x4	cerradura cilindro
FAN11240751	610x500x1950	2x4	cerradura cilindro, patas
FAN11340151	900x500x1750	3x4	cerradura cilindro
FAN11340751	900x500x1950	3x4	cerradura cilindro, patas
FAN11440151	1195x500x1750	4x4	cerradura cilindro
FAN11440751	1195x500x1950	4x4	cerradura cilindro, patas
FAN11241151	610x500x1750	2x4	cerradura candado
FAN11241751	610x500x1950	2x4	cerradura candado, patas
FAN11341151	900x500x1750	3x4	cerradura candado
FAN11341751	900x500x1950	3x4	cerradura candado, patas
FAN11441151	1195x500x1750	4x4	cerradura candado
FAN11441751	1195x500x1950	4x4	cerradura candado, patas



Taquillas metálicas PERFORM FS1100

- Estructura de chapa monobloque en acero soldado y con pintura de alta resistencia
- Cerradura de cilindro con 3 puntos o cerradura para candado.
- Se puede configurar con patas regulables, zócalos y bancos de vestuario.
- Puertas ventiladas en cada compartimento.
- Disponible en 2, 3 o 4 módulos de 5 puertas verticales.
- Se entrega montado excepto las patas.

RAL 7000

RAL 5012



Artículo	Dim.LxFxH (mm)	Módulos x nº puertas	Accesorios
FAN10250151	610x500x1750	2x5	cerradura cilindro
FAN10250751	610x500x1950	2x5	cerradura cilindro, patas
FAN10350151	900x500x1750	3x5	cerradura cilindro
FAN10350751	900x500x1950	3x5	cerradura cilindro, patas
FAN10450151	1195x500x1750	4x5	cerradura cilindro
FAN10450751	1195x500x1950	4x5	cerradura cilindro, patas
FAN10251151	610x500x1750	2x5	cerradura candado
FAN10251751	610x500x1950	2x5	cerradura candado, patas
FAN10351151	900x500x1750	3x5	cerradura cilindro
FAN10351751	900x500x1950	3x5	cerradura cilindro, patas
FAN10451151	1195x500x1750	4x5	cerradura cilindro
FAN10451751	1195x500x1950	4x5	cerradura cilindro, patas



Taquillas metálicas PERFORM FS1200

- Estructura de chapa monobloque en acero soldado y con pintura de alta resistencia
- Cerradura de cilindro con 3 puntos o cerradura para candado.
- Se puede configurar con patas regulables, zócalos y bancos de vestuario.
- Puertas ventiladas en cada compartimento.
- Disponible en 1, 2 o 3 módulos de 4 puertas verticales.

RAL 7000

RAL 5012



Artículo	Dim.LxFxH (mm)	Módulos x nº puertas	Accesorios
FAN12140151	415x500x1750	1x4	cerradura cilindro
FAN12140751	415x500x1950	1x4	cerradura cilindro, patas
FAN12240151	805x500x1750	2x4	cerradura cilindro
FAN12240751	805x500x1950	2x4	cerradura cilindro, patas
FAN12340151	1195x500x1750	3x4	cerradura cilindro
FAN12340751	1195x500x1950	3x4	cerradura cilindro, patas
FAN12141151	415x500x1750	1x4	cerradura candado
FAN12141751	415x500x1950	1x4	cerradura candado, patas
FAN12241151	805x500x1750	2x4	cerradura candado
FAN12241751	805x500x1950	2x4	cerradura candado, patas
FAN12341151	1195x500x1750	3x4	cerradura candado
FAN12341751	1195x500x1950	3x4	cerradura candado, patas



Patas regulables en altura de 180 a 200 mm.



Combinación de colores estructura azul Ral5012 y puertas Ral7000



Bancos en página: 339

Banco para vestuario

Sólida estructura fabricada en acero soldado con patas de altura ajustable. El asiento está formado por listones de plástico de 300 mm de profundidad.



01

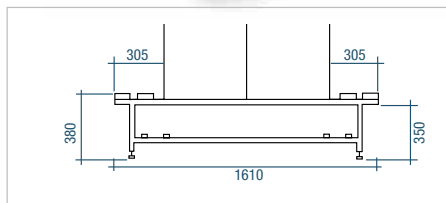
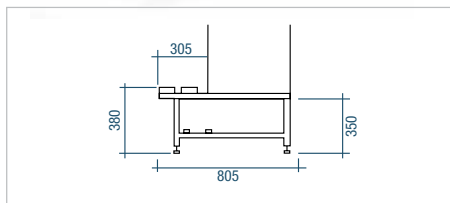

Artículo	Longitud de taquilla
FAM90100001	585
FAM90200001	610
FAM90300001	805
FAM90400001	900
FAM90500001	1145
FAM90600001	1195

Artículo	Longitud de taquilla
FAM91100001	585
FAM91200001	610
FAM91300001	805
FAM91400001	900
FAM91500001	1145
FAM91600001	1195

Banco para vestuario



07

Soporte para guardar zapatos dentro de la taquilla. Recoje la suciedad y protege el resto del contenido.

Artículo	Dimensiones ext. LxFxH (mm)
FAM96000007	230x460x23

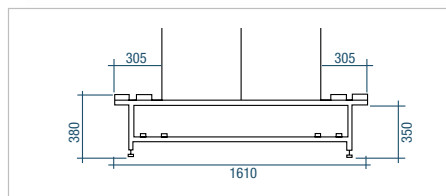
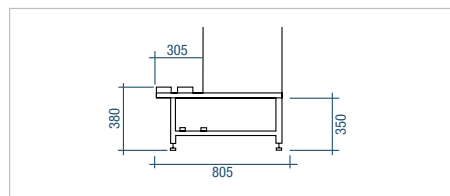

Artículo	Longitud de taquilla
FAM90100101	585
FAM90200101	610
FAM90300101	805
FAM90400101	900
FAM90500101	1145
FAM90600101	1195

Artículo	Longitud de taquilla
FAM91100101	585
FAM91200101	610
FAM91300101	805
FAM91400101	900
FAM91500101	1145
FAM91600101	1195

Soporte paraguas



04

Artículo	Dimensiones ext. LxFxH (mm)
FAM93200004	100x1008

Zócalos



Artículo	Dimensiones ext. LxFxH (mm)
FAM90000099	50x498x100

Patas regulables



Artículo	Dimensiones ext. LxFxH (mm)
FAM23100001	135x500x180/200
FAM23100007	135x500x180/200

Banco para vestuario

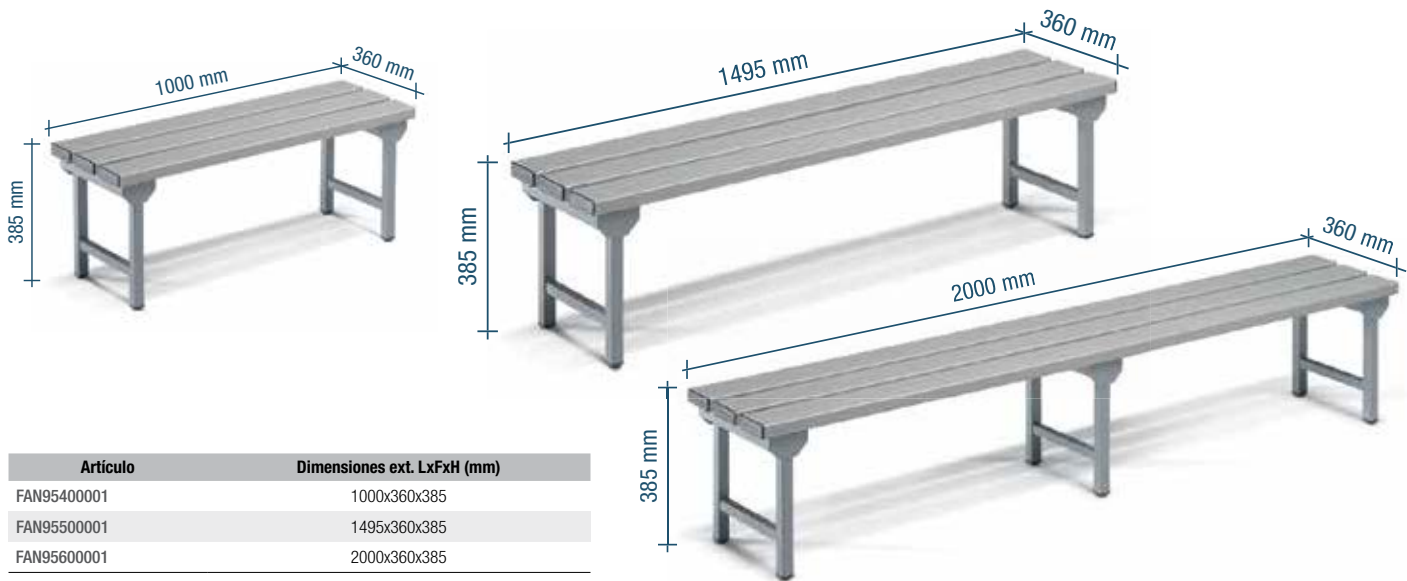

Artículo	Dimensiones ext. LxFxH (mm)
FAN95400001	1000x360x385
FAN95500001	1495x360x385
FAN95600001	2000x360x385

Recambio cerradura para candado



Artículo	Para armarios
RCSR002200	FAN1900, FAM 1000, 1100, 1200, 7000, 7300



Artículo	Para armarios
RCSR002400	FAN 1000, 1200, 2300, 1400, 2400, 1500, 2500, 1600, 2600, 1800



Recambio cerradura con 2 llaves



Llaves con código 25000 - 26999

Artículo	Para armarios
RCSR001700	FAN1900, FAM 1000, 1100, 1200, 7000, 7300



Llaves con código 25000 - 26999

Artículo	Para armarios
RCSR001800	FAN 1200, 2300, 1400, 2400, 1500, 2500, 1600, 2600, 1800

Cerradura con de varillas de cierre. Llaves con código 45000 - 46999

Artículo	Descripción	Para armarios
RCSR001100	Cerradura	FAN1100
RXAC001099	Varillas	FAN1100
RCSR002500	Cerradura	FAN5000
RXAN002099	Varillas	FAN5000



Cerradura con de varillas de cierre. Llaves con código 25000 - 26999

Artículo	Descripción	Para armarios
RCSR002900	Cerradura	FAN1700
RXAN002099	Varillas	FAN1700



Artículo	Números de llave
RCSC000400	25000-26999
RCSC000200	45000-46999



Taquillas y roperos metálicos monobloque

- Todas nuestras taquillas se componen de una estructura monobloque de chapa soldada de acero que le proporcionan una resistencia y una robustez mucho más elevadas.
- Los anchos de puerta pueden ser de 300mm o 400mm.
- Pueden estar compuestas de 1 a 4 módulos y cada módulo puede tener de 1 a 5 compartimentos.
- Sistema de ventilación óptimo para cada compartimento.
- Disponibles en tres colores distintos: antracita, gris y arena.
- Se le pueden añadir numerosas opciones como: diferentes tipos de cerradura (cerradura de cilindro con juego de dos llaves, cerradura con moneda, cerradura con candado y cerradura con combinación); tejadillo inclinado integrado en la estructura o desmontable; toallero; tarjetero...
- No necesitan montaje.



Taquillas de 1 puerta

Artículo	Dim. LxFxH (mm)	Puertas	Puerta LxH (mm)
NM0202	330x460x1780	1	275x1570
NM0212	640x460x1780	2	275x1570
NM0222	940x460x1780	3	275x1570
NM0232	940x460x1780	4	200x1570
NM0244	413x460x1780	1	335x1570
NM0254	800x460x1780	2	335x1570
NM0264	1188x460x1780	3	335x1570
NM0242*	413x460x1780	1	335x1570
NM0252*	800x460x1780	2	335x1570
NM0262*	1188x460x1780	3	335x1570



Taquillas de 2 puertas

Artículo	Dim. LxFxH (mm)	Puertas	Puerta LxH (mm)
NM0302	330x460x1780	2	275x770
NM0312	640x460x1780	4	275x770
NM0322	940x460x1780	6	275x770
NM0332	940x460x1780	8	200x770
NM0802	413x460x1780	2	335x770
NM0812	800x460x1780	4	335x770
NM0822	1188x460x1780	6	335x770

→ COLORES

ANTRACITA

GRIS

ARENA



* Estos modelos contienen pared divisoria interior.



Taquillas de 3 puertas

Artículo	Dim. LxFxH (mm)	Puertas	Puerta LxH (mm)
NM0342	330x460x1780	3	275x505
NM0352	640x460x1780	6	275x505
NM0362	940x460x1780	9	275x505
NM0372	413x460x1780	3	375x505
NM0382	800x460x1780	6	375x505
NM0392	1188x460x1780	9	375x505



Taquillas de 4 puertas

Artículo	Dim. LxFxH (mm)	Puertas	Puerta LxH (mm)
NM0402	330x460x1780	4	275x370
NM0412	640x460x1780	8	275x370
NM0422	940x460x1780	12	275x370
NM0427	940x460x1780	16	225x370
NM0452	413x460x1780	4	375x370
NM0457	800x460x1780	8	375x370
NM0462	1188x460x1780	12	375x370



Taquillas de 5 puertas

Artículo	Dim. LxFxH (mm)	Puertas	Puerta LxH (mm)
NM0432	330x460x1780	5	275x290
NM0437	640x460x1780	10	275x290
NM0442	940x460x1780	15	275x290
NM0447	940x460x1780	20	225x290
NM0467	413x460x1780	5	375x290
NM0472	800x460x1780	10	375x290
NM0477	1188x460x1780	15	375x290



Taquillas puerta en L

- Estructura monobloque de chapa soldada de acero que le proporcionan una resistencia y una robustez mucho más elevadas.
- Disponibles en tres colores distintos: antracita, gris y arena.
- Se le pueden añadir numerosas opciones como: diferentes tipos de cerradura (cerradura de cilindro con juego de dos llaves, cerradura con moneda, cerradura con candado y cerradura con combinación); tejadillo inclinado integrado en la estructura o desmontable; toallero; tarjetero...
- No necesitan montaje.

Artículo	Dimensiones LxFxH (mm)	Puertas
NM0750	413x460x1780	2
NM0760	800x460x1780	4
NM0770	1188x460x1780	6

→ ACCESORIOS TAQUILLAS



Cerradura con llave

- Todas las taquillas se suministran de serie con una cerradura con un juego de dos llaves.
- Todas las puertas llevan llaves diferentes.
- Opcionalmente se pueden solicitar llaves maestras.



Cerradura de candado

- La cerradura de candado es una opción ideal para aquellas taquillas en las que el usuario no sea una persona fija, como por ejemplo gimnasios o piscinas.
- El candado no va incluido con la taquilla, por lo que el usuario debe traer su propio candado.



Cerradura con llave y moneda

- En lugares públicos como supermercados, por ejemplo, una buena opción es la cerradura con moneda.



Cerradura con llave y combinación

- La opción de cerradura con llave y combinación aporta una mayor seguridad ya que a parte de la llave requiere entrar la combinación correcta para abrir la puerta de la taquilla.



Zócalo

- En lugar de patas, las taquillas se pueden pedir con zócalo inferior.



Toallero

- En el interior de cada puerta, se puede montar una varilla metálica que hace las funciones de toallero.
- El usuario puede colgar la toalla u otras piezas de ropa.



Ventilación superior

- Todas las taquillas se suministran de serie con perforaciones en el techo para mejorar la ventilación interior.
- Ayuda a eliminar posibles olores del calzado y/o la ropa.



Ventilación inferior

- Todas las taquillas se suministran de serie con perforaciones en la base para mejorar la ventilación interior.
- Ayuda a eliminar posibles olores del calzado y/o la ropa.



Tarjetero superior

- Opcionalmente las puertas se pueden fabricar con la opción de tarjetero en la parte superior de la misma.



Tarjetero

- Todas las taquillas vienen de serie con un tarjetero situado junto a la cerradura.
- Gracias a sus cuatro pequeñas ranuras en las esquinas, las tarjetas son fácilmente intercambiables.



Tejadillo integrado

- Opcionalmente las taquillas se pueden fabricar con tejadillo inclinado integrado en la misma estructura metálica.
- El tejadillo impide la colocación de objetos en la parte superior de la taquilla y facilita la limpieza.



Tejadillo desmontable

- Opcionalmente las taquillas se pueden fabricar con tejadillo inclinado desmontable.
- El tejadillo impide la colocación de objetos en la parte superior de la taquilla y facilita la limpieza.



Taquillas y roperos fenólicos

- La serie fenólica se caracteriza por la máxima calidad de materiales, modularidad, personalización de acabados y resistencia a toda prueba.
- Disponibles en dos acabados diferentes: totalmente fenólico o fenólico con marco de aluminio.
- Este tipo de producto está indicado para áreas públicas y lugares donde la higiene desempeña un papel fundamental, tales como hospitales, instalaciones deportivas, zonas Spa, hoteles, empresas de alta tecnología, etc.
- Fabricado con material compacto de resinas fenólicas termoendurecidas.
- Sistema de ventilación óptimo para cada compartimento.
- Herrajes de acero inoxidable de alta calidad.
- Carácter ecológico: uso óptimo de la materia prima hasta una duración máxima del producto.
- Alta resistencia al rayado, al desgaste, a la humedad y a las sustancias químicas.
- Muy fácil de limpiar gracias a su superficie no porosa, la suciedad no llega a adherirse a ella.
- No necesitan montaje.

→ COLORES



Taquillas de 1 puerta

Artículo	Dimensiones LxFxH (mm)	Puertas
Sin perfil de aluminio		
NM8000	300x494x1805	1
NM8005	600x494x1805	2
NM8050	400x494x1805	1
NM8055	800x494x1805	2
Con perfil de aluminio		
NM7000	310x501x1805	1
NM7005	600x501x1800	2
NM7050	410x501x1800	1
NM7055	800x501x1800	2

Taquillas de 2 puertas

Artículo	Dimensiones LxFxH (mm)	Puertas
Sin perfil de aluminio		
NM8010	300x494x1805	2
NM8015	600x494x1805	4
NM8060	400x494x1805	2
NM8065	800x494x1805	4
Con perfil de aluminio		
NM7010	310x501x1805	2
NM7015	600x501x1800	4
NM7060	410x501x1800	2
NM7065	800x501x1800	4

- La altura total de la taquilla equivale a la altura expresada en las tablas más la de la pata. Las patas son regulables con un mínimo de 70mm hasta un máximo de 100mm.



Taquillas de 3 puertas

Artículo	Dimensiones LxFxH (mm)	Puertas
Sin perfil de aluminio		
NM8020	300x494x1805	3
NM8025	600x494x1805	6
NM8070	400x494x1805	3
NM8075	800x494x1805	6
Con perfil de aluminio		
NM7020	310x501x1805	3
NM7025	600x501x1800	6
NM7070	410x501x1800	3
NM7075	800x501x1800	6



Taquillas de 4 puertas

Artículo	Dimensiones LxFxH (mm)	Puertas
Sin perfil de aluminio		
NM8030	300x494x1805	4
NM8035	600x494x1805	8
NM8080	400x494x1805	4
NM8085	800x494x1805	8
Con perfil de aluminio		
NM7030	310x501x1805	4
NM7035	600x501x1800	8
NM7080	410x501x1800	4
NM7085	800x501x1800	8



Taquillas de 5 puertas

Artículo	Dimensiones LxFxH (mm)	Puertas
Sin perfil de aluminio		
NM8040	300x494x1805	5
NM8045	600x494x1805	10
NM8090	400x494x1805	5
NM8095	800x494x1805	10
Con perfil de aluminio		
NM7040	310x501x1805	5
NM7045	600x501x1800	10
NM7090	410x501x1800	5
NM7095	800x501x1800	10



Taquillas en L

- La serie fenólica se caracteriza por la máxima calidad de materiales, modularidad, personalización de acabados y resistencia a toda prueba.
- Se pueden suministrar con o sin marco de aluminio.
- Este tipo de producto está indicado para áreas públicas y lugares donde la higiene desempeña un papel fundamental, tales como hospitales, instalaciones deportivas, zonas Spa, hoteles, etc.
- Fabricado con material compacto de resinas fenólicas termoendurecidas.
- Sistema de ventilación óptimo para cada compartimento.
- Carácter ecológico: uso óptimo de la materia prima hasta una duración máxima del producto.
- Alta resistencia al rayado, al desgaste, a la humedad y a las sustancias químicas.
- Muy fácil de limpiar gracias a su superficie no porosa, la suciedad no llega a adherirse a ella.



→ COLORES



Artículo	Dimensiones LxFxH (mm)	Puertas
Sin perfil de aluminio		
NM8097	400x494x1805	2
NM8099	800x494x1805	4
Con perfil de aluminio		
NM7097	410x501x1800	2
NM7099	800x501x1800	4

→ ACCESORIOS TAQUILLAS



Cerradura con llave y numeración

- Todas las taquillas se suministran de serie con una cerradura con un juego de dos llaves.
- Todas las puertas llevan llaves diferentes.

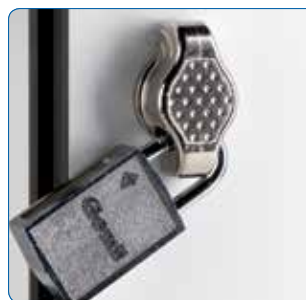

Cerradura de candado

- La cerradura de candado es una opción ideal para aquellas taquillas en las que el usuario no sea una persona fija, como por ejemplo gimnasios o piscinas.
- En candado no va incluido con la taquilla, por lo que el usuario debe traer su propio candado.



Cerradura con llave y moneda

- En lugares públicos como supermercados, por ejemplo, una buena opción es la cerradura con moneda.
- También disponible para recaudación.

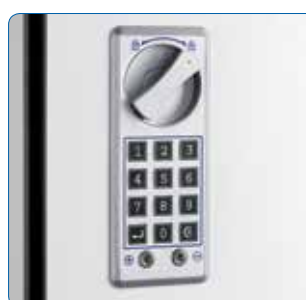

Cerradura con combinación

- La opción de cerradura con llave y combinación aporta una mayor seguridad ya que a parte de la llave requiere entrar la combinación correcta para abrir la puerta de la taquilla.



Cerradura de proximidad

- Ideal para gimnasios, hoteles, piscinas.
- El usuario no necesita llevar encima ninguna llave ni recordar ninguna combinación.



Bisagra en acero inoxidable

- Bisagra de alta resistencia.
- Gran durabilidad gracias al acero inoxidable.



Patas en acero inoxidable

- Todas las taquillas se pueden suministrar con patas en acero inoxidable.
- No se oxidan y tienen una gran resistencia a golpes.



Patas de plástico

- Todas las taquillas se suministran con patas de plástico.



Techo inclinado

- Encima de cada taquilla se puede colocar un tejadillo.



Tarjetero

- Todas las taquillas vienen de serie con un tarjetero situado junto a la cerradura.
- Gracias a sus cuatro pequeñas ranuras en las esquinas, las tarjetas son fácilmente intercambiables.



Zócalo

- En lugar de patas, las taquillas se pueden pedir con zócalo inferior.
- Evita que la suciedad se deposite debajo de la taquilla.
- Facilita las tareas de limpieza.



Limitador de apertura

- Todas las puertas se pueden equipar con un limitador de apertura.
- Impide el deterioro de las bisagras y alarga la vida útil de la taquilla.

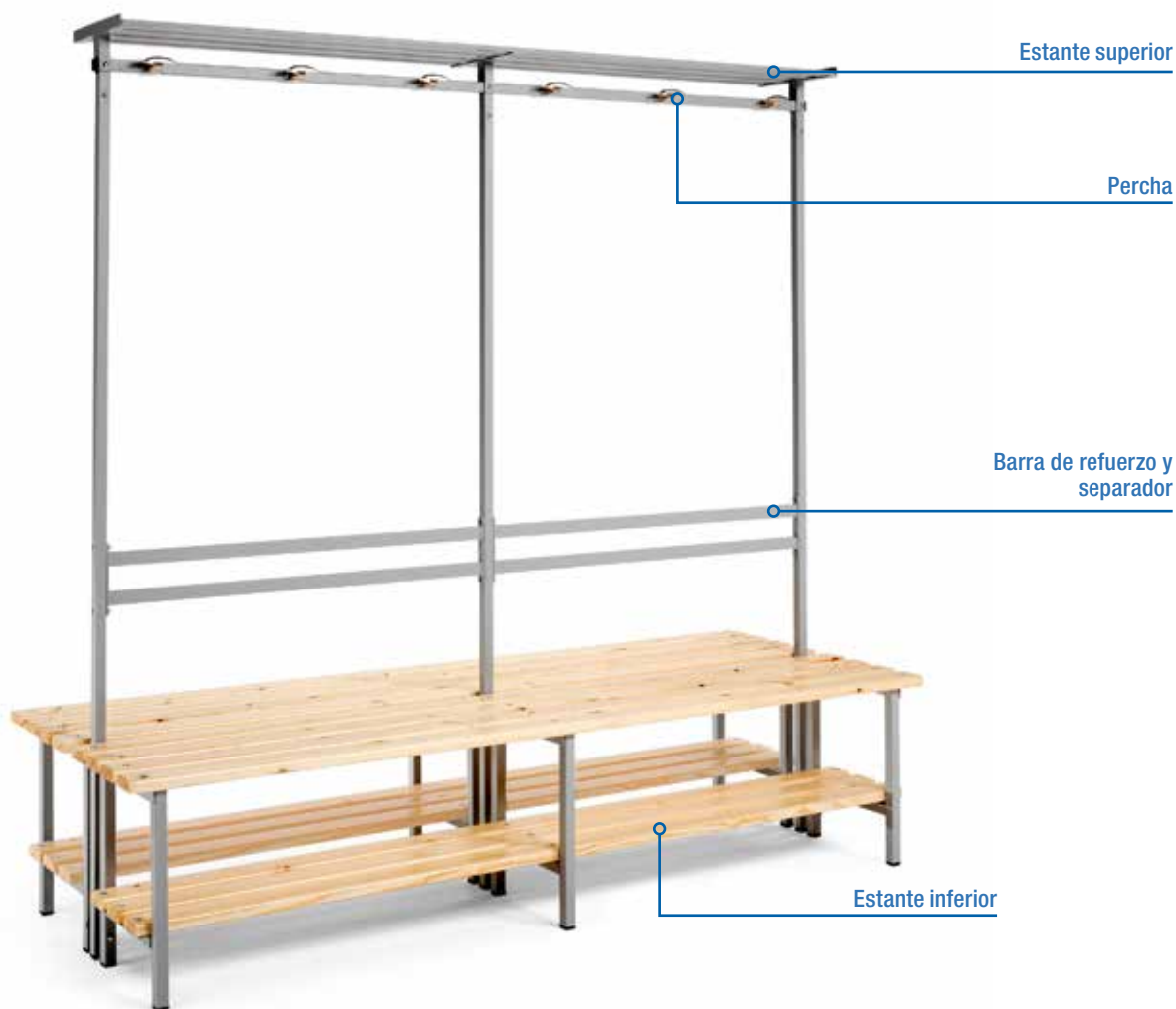

Bancos de vestuario

- Bancos de vestuario fabricados con estructura tubular de acero y listones de madera de pino barnizada.
- La estructura metálica de tubo de acero dispone de un tratamiento antioxidante que mejora considerablemente la resistencia a la corrosión con el paso del tiempo.
- Opcionalmente, están disponibles también en versión con estructura desmontable para minimizar los costes de transporte, o simplemente para reducir el espacio necesario en caso de no uso.
- Las versiones con perchero pueden disponer de un estante superior.
- Tanto el estante inferior como el superior son ideales para dejar el calzado, el casco de la moto, la bolsa de deporte, etc. por lo que mejoran el confort del usuario a la hora de cambiarse de ropa.
- Los modelos dobles con perchero y estante superior disponen de dos barras de refuerzo que a su vez hacen de separación entre las dos zonas del vestuario.

Artículo	Dimensiones LxFxH (mm)	Tipo
NM0500	1000x340x440	simple
NM0510	1500x340x440	simple
NM0520	2000x340x440	simple
NM0550	1000x340x440	con estante inferior
NM0560	1500x340x440	con estante inferior
NM0570	2000x340x440	con estante inferior
NM0575	1000x370x1880	banco + perchero + estante superior
NM0580	1500x370x1880	banco + perchero + estante superior
NM0590	2000x370x1880	banco + perchero + estante superior
NM0592	1000x710x1880	banco doble + perchero + estante superior
NM0585	1500x710x1880	banco doble + perchero + estante superior
NM0595	2000x710x1880	banco doble + perchero + estante superior



➔ **MODELO SIMPLE**



➔ **MODELO CON ESTANTE INFERIOR Y PERCHERO**

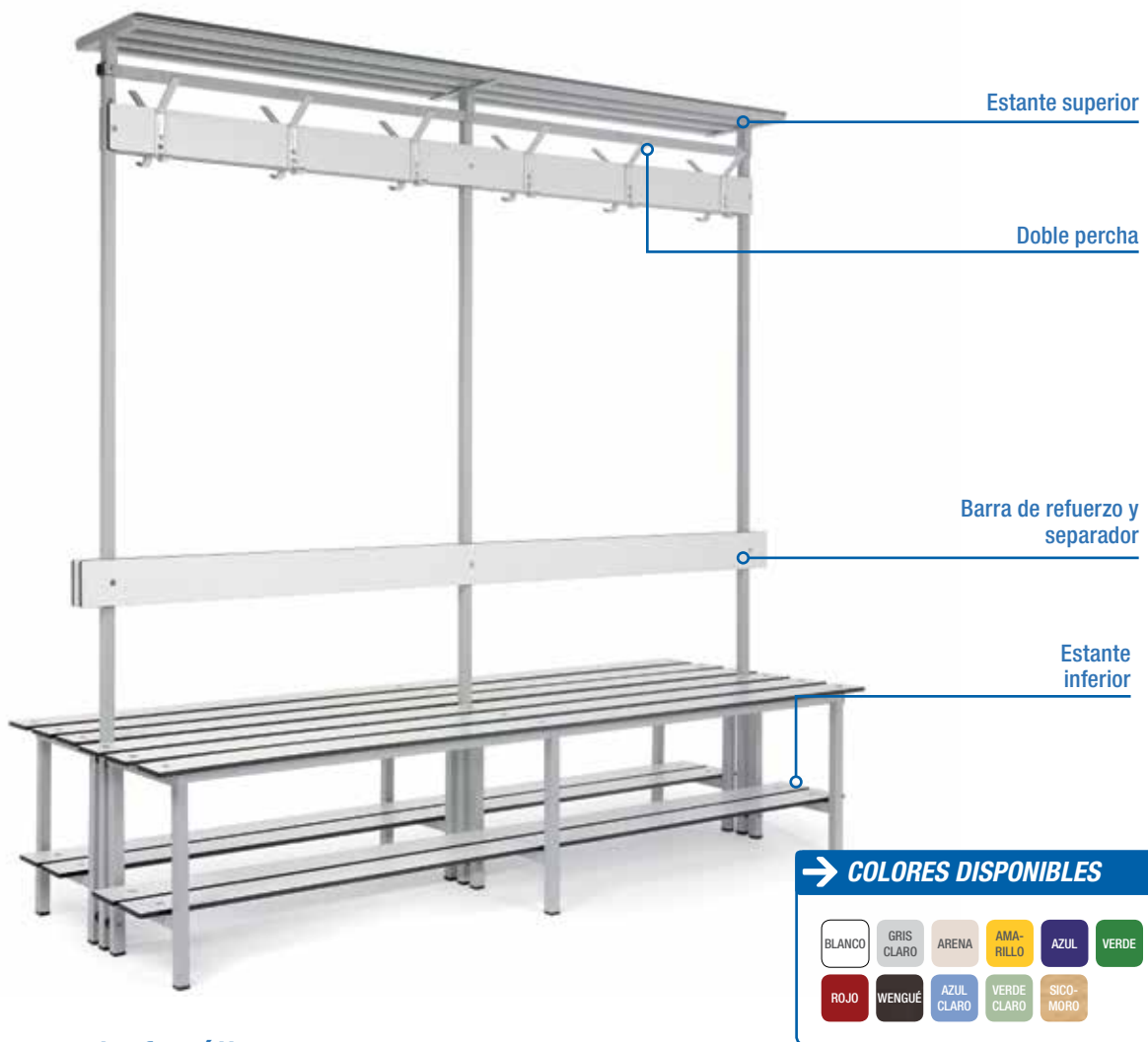

Bancos de vestuario fenólicos

- Los bancos de vestuario fenólicos son un complemento ideal para áreas públicas y lugares donde la higiene desempeña un papel fundamental.
- Fabricado con material compacto de resinas fenólicas termoendurecidas.
- Alta resistencia al rayado, al desgaste, a la humedad y a las sustancias químicas.
- Muy fácil de limpiar gracias a su superficie no porosa, la suciedad no llega a adherirse a ella.
- Las versiones con perchero pueden disponer de un estante superior.
- Tanto el estante inferior como el superior son ideales para dejar el calzado, el casco de la moto, la bolsa de deporte, etc. por lo que mejoran el confort del usuario a la hora de cambiarse de ropa.
- Los modelos dobles con perchero y estante superior disponen de una barra de refuerzo que a su vez hace de separación entre las dos zonas del vestuario.

Artículo	Dimensiones LxFxH (mm)	Tipo
NM9030	1000x370x450	simple
NM9040	1500x370x450	simple
NM9050	2000x370x450	simple
NM9032	1000x370x450	+ estante inferior
NM9042	1500x370x450	+ estante inferior
NM9052	2000x370x450	+ estante inferior
NM9034	1000x370x1880	banco + perchero + estante superior
NM9044	1500x370x1880	banco + perchero + estante superior
NM9054	2000x370x1880	banco + perchero + estante superior
NM9036	1000x710x1880	banco doble + perchero + estante superior
NM9046	1500x710x1880	banco doble + perchero + estante superior
NM9056	2000x710x1880	banco doble + perchero + estante superior



→ **MODELO SIMPLE**



→ **MODELO CON ESTANTE INFERIOR**



Armarios de plástico modulares EVO

- Armarios de plástico de alta gama compactos, sólidos y con un diseño moderno.
- Son más robustos, estables y pesados que cualquier otra gama de armarios de plástico.
- Las puertas tienen un diseño muy particular en forma de tejido.
- Gran capacidad de almacenaje, capaces de soportar hasta 25kg por estante.
- Los estantes son regulables para adaptarse mejor a todas las necesidades.
- Ideales para usar tanto en interior como exterior. Se pueden usar en múltiples espacios tales como casas, garajes, jardines, balcones, terrazas, escaleras, etc.
- Disponibles en dos alturas diferentes.
- Fabricados en polipropileno resistente a impactos y golpes.
- Resistente al agua y a la mayoría de los aceites, grasas y disolventes.
- Fácilmente lavable con agua y jabón. No absorbe la humedad ni olores de ningún tipo.
- Se entrega desmontado y se monta fácilmente sin la necesidad de ninguna herramienta.



1



2



3

Tipo	Artículo	Dimensiones externas LxFxH (mm)	Dimensiones embalaje LxFxH (mm)	Estantes	Puertas	Guarda escobas	Color puerta
1	PAZ1668	700x470x900	580x310x870	1	2	no	blanco, marrón
2	PAZ1671	700x470x1780	580x410x870	3	2	no	blanco, marrón
3	PAZ1674	700x470x1780	580x410x870	3	2	sí	blanco, marrón



→ DETALLE ESTANTE



→ BISAGRAS DE ACERO INOXIDABLE

Armarios de plástico modulares SPAZIO/STEEL

- Armarios de plástico compactos, sólidos y con gran capacidad de almacenaje.
- Los estantes fijos forman parte de la estructura del armario, aportando mayor rigidez y resistencia.
- Ideales para usar tanto en interior como exterior. Se pueden usar en múltiples espacios tales como casas, garajes, jardines, balcones, terrazas, escaleras, etc.
- Disponibles en dos alturas diferentes.
- Fabricados en polipropileno resistente a impactos y golpes.
- Resistente al agua y a la mayoría de los aceites, grasas y disolventes.
- Fácilmente lavable con agua y jabón. No absorbe la humedad ni olores de ningún tipo.
- La parte superior cubre todos los bordes de las puertas y ayuda a que el agua de la lluvia no entre dentro del armario.
- Bisagras en acero inoxidable.
- Se entrega desmontado y se monta fácilmente sin la necesidad de ninguna herramienta.

→ COLORES DISPONIBLES



→ GRIS



→ GRIS/VERDE



→ GRIS/NEGRO



1



2



3



4



5



6

Tipo	Artículo	Dimensiones externas LxFxH (mm)	Dimensiones embalaje LxFxH (mm)	Estantes	Puertas	Guarda escobas	Colores disponibles
1	PAZ1572	700x390x855	800x400x265	1	2	no	gris, gris/verde, gris/negro
2	PAZ1575	700x390x1650	800x400x449	3	2	no	gris, gris/verde, gris/negro
3	PAZ1578	700x390x1650	800x400x449	3	2	sí	gris, gris/verde, gris/negro
4	PAZ1581	700x390x855	800x400x265	1	2	no	gris, gris/verde, gris/negro
5	PAZ1584	700x390x1650	800x400x449	3	2	no	gris, gris/verde, gris/negro
6	PAZ1587	700x390x1650	800x400x449	3	2	sí	gris, gris/verde, gris/negro



Armarios de plástico modulares CONCERT

- Armarios de plástico compactos, sólidos y con gran capacidad de almacenaje.
- Los estantes fijos forman parte de la estructura del armario, aportando mayor rigidez y resistencia.
- Ideales para usar tanto en interior como exterior. Se pueden usar en múltiples espacios tales como casas, garajes, jardines, balcones, terrazas, escaleras, etc.
- Disponibles en dos alturas diferentes.
- Fabricados en polipropileno resistente a impactos y golpes.
- Resistente al agua y a la mayoría de los aceites, grasas y disolventes.
- Fácilmente lavable con agua y jabón. No absorbe la humedad ni olores de ningún tipo.
- La parte superior cubre todos los bordes de las puertas y ayuda a que el agua de la lluvia no entre dentro del armario.
- Bisagras en acero inoxidable. Se entrega desmontado y se monta fácilmente sin la necesidad de ninguna herramienta.



→ **ARMARIOS ANCHO 350mm**



→ **CESTA SUPERIOR**



→ **CANDADO**



→ **DETALLE ESTANTE**



→ **BISAGRAS DE ACERO INOXIDABLE**



Tipo	Artículo	Dimensiones externas LxFxH (mm)	Dimensiones embalaje LxFxH (mm)	Estantes	Puertas	Guarda escobas	Color puerta
1	PAZ1590	350x390x920	805x360x230	1	1	no	gris
2	PAZ1593	350x390x1720	805x360x395	3	1	no	gris, azul
3	PAZ1596	350x390x1720	805x360x395	sin	1	no	gris, azul
4	PAZ1599	350x390x1720	805x360x395	con cesta	1	sí	gris, azul
5	PAZ1602	350x390x1720	805x360x395	3	1	no	gris
6	PAZ1605	350x390x1720	805x360x395	3	sin	no	-

➔ ARMARIOS ANCHO 500mm



Tipo	Artículo	Dimensiones externas LxFxH (mm)	Dimensiones embalaje LxFxH (mm)	Estantes	Puertas	Candado	Guarda escobas	Color puerta
1	PAZ1620	500x390x920	805x200x510	1	1	no	no	gris, azul
2	PAZ1623	500x390x1720	805x365x510	3	1	no	no	gris, azul
3	PAZ1626	500x390x1720	805x365x510	3	1	no	sí	gris, azul
4	PAZ1629	500x390x1720	805x365x510	con cesta	1	sí	sí	gris, azul

➔ ARMARIOS ANCHO 700mm



Tipo	Artículo	Dimensiones externas LxFxH (mm)	Dimensiones embalaje LxFxH (mm)	Estantes	Puertas	Candado	Guarda escobas	Color puerta
1	PAZ1632	700x390x920	805x365x360	1	2	sí	no	gris, azul
2	PAZ1635	700x390x1720	805x365x620	3	2	sí	no	gris, azul
3	PAZ1638	700x390x1720	805x365x620	3	2	sí	sí	gris, azul
4	PAZ1641	700x390x1720	710x415x575	3	-	sí	no	-

➔ ARMARIOS ANCHO 1000mm



Tipo	Artículo	Dimensiones externas LxFxH (mm)	Dimensiones embalaje LxFxH (mm)	Estantes	Puertas	Candado	Guarda escobas	Color puerta
1	PAZ1650	1000x390x920	505x280x1015	1	2	sí	no	gris, azul
2	PAZ1653	1000x390x1720	605x375x1010	3	2	sí	no	gris, azul
3	PAZ1656	1000x390x1720	605x375x1010	3	2	sí	sí	gris, azul



Bancos de trabajo WORK 15-75

- Bancos de trabajo modulares totalmente configurables. Encimera de 1500 mm de longitud y 750 mm de profundidad. La encimera estándar es en haya múltiple de espesor 40 mm.
- Permiten realizar composiciones a medida ensamblando sus diferentes elementos, como patas, cajoneras, módulos eléctricos, neumáticos, distintos tipos de encimeras y multitud de accesorios.
- Amplia gama de medidas, acabados y accesorios. Consulte la página de complementos para descubrir las posibilidades de los bancos modulares. En ella encontrará información detallada sobre encimeras, patas, cajas de conexiones, iluminación, estanterías, paneles, soportes para pantallas de ordenador, etc.
- Presupuestos personalizados con estudio detallado del espacio en 3D para configurar de la forma más óptima su espacio de trabajo.



Ejemplo de configuración

Artículo	Dim.LxFxH (mm)	Composición
FBHA328S04	1300x800x840	2 patas fijas, cajonera 1x100 mm, ménsula, panel perforado, brazo articulado para PRACTIBOX



Set de material de fijación para bancos de trabajo



Juego de 2 llaves para cajoneras

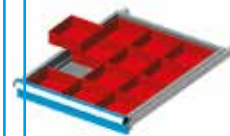

Posibilidad de incluir material de subdivisión en cajones.



Artículo	Dim.LxFxH (mm)	Composición
FBIA2420104	1500X750X840	2 patas fijas



Artículo	Dim.LxFxH (mm)	Composición
FBIA2420404	1500X750X840	2 patas fijas, cajonera 1x100 mm



Artículo	Dim.LxFxH (mm)	Composición
FBIA2420704	1500X750X840	2 patas fijas, cajonera 1x200 mm



Artículo	Dim.LxFxH (mm)	Composición
FBIA2421004	1500X750X840	2 patas fijas, cajonera 1x50, 1x100, 1x150 mm



Artículo	Dim.LxFxH (mm)	Composición
FBIA2425204	1500X750X840	Pata fija, armario de conexiones con toma SCHUKO



Artículo	Dim.LxFxH (mm)	Composición
FBIA2424304	1500X750X840	Pata fija, armario con tornillo hidráulico escamoteable



Artículo	Dim.LxFxH (mm)	Composición
FBIA2425504	1500X750X840	Pata fija, armario de conexiones, cajonera 1x50, 1x100, 1x150 mm



Artículo	Dim.LxFxH (mm)	Composición
FBIA2424604	1500X750X840	Pata fija, armario con tornillo hidráulico, cajonera 1x50, 1x100, 1x150 mm



Artículo	Dim.LxFxH (mm)	Composición
FBIA2425804	1500X750X840	Armario de conexiones, cajonera 1x50, 2x100, 1x150, 1x300 mm



Artículo	Dim.LxFxH (mm)	Composición
FBIA2424904	1500X750X840	Armario con tornillo hidráulico, cajonera 1x50, 2x100, 1x150, 1x300 mm



Artículo	Dim.LxFxH (mm)	Composición
FBIA2423104	1500X750X840	Pata fija, armario con puerta batiente, estante, estante extraíble y cajón 1x100 mm



Artículo	Dim.LxFxH (mm)	Composición
FBIA2423404	1500X750X840	Pata fija, armario con puerta batiente, estante extraíble y cajón 1x100, 1x150 mm



Artículo	Dim.LxFxH (mm)	Composición
FBIA2421604	1500X750X840	Pata fija, cajonera 2x100, 1x200, 1x300 mm



Artículo	Dim.LxFxH (mm)	Composición
FBIA2422204	1500X750X840	Pata fija, cajonera 1x50, 2x100, 1x150, 1x300 mm



Artículo	Dim.LxFxH (mm)	Composición
FBIA2423704	1500X750X840	Pata fija, armario con puerta batiente, estante extraíble y cajón 2x75, 1x100 mm



Artículo	Dim.LxFxH (mm)	Composición
FBIA2422504	1500X750X840	Pata fija, cajonera 2x75, 2x100, 1x150, 1x200 mm



Artículo	Dim.LxFxH (mm)	Composición
FBIA2424004	1500X750X890	2 cajoneras con puertas batientes, estantes, 1x100, 1x150, 1x200 mm



Artículo	Dim.LxFxH (mm)	Composición
FBIA2424104	1500X750X890	2 cajoneras con puerta batiente, 1x100, 2x150, 1x200, 1x300 mm



Artículo	Dim.LxFxH (mm)	Composición
FBIA2423004	1500X750X890	2 cajoneras con 1x50, 1x75, 5x100, 1x125, 1x200, 1x125, 1x300 mm



Artículo	Dim.LxFxH (mm)	Composición
FBIA2422904	1500X750X890	2 cajoneras con 1x50, 3x100, 1x150, 2x200, 2x300 mm



Artículo	Dim.LxFxH (mm)	Composición
FBIA2426904	1500X750X1140	2 patas regulables, cajonera 1x50, 1x100, 1x150



Artículo	Dim.LxFxH (mm)	Composición
FBIA2426304	1500X750X940	Pata regulable, cajonera con puerta batiente y zócalo 1x100, 1x150 mm



Artículo	Dim.LxFxH (mm)	Composición
FBIA2426204	1500X750X990	Pata regulable, cajonera con zócalo, 1x50, 2x100, 1x200, 1x300 mm



Artículo	Dim.LxFxH (mm)	Composición
FBIA2421904	1500X750X840	Pata fija, cajonera con zócalo, 3x100, 1x300 mm



Artículo	Dim.LxFxH (mm)	Composición
FBIA2426704	1500X750X940	2 cajoneras con zócalo, puerta batiente, 3x100, 1x150, 1x200, 1x300 mm

Configuración

Artículo	Dim.LxFxH (mm)	Composición
FBIA528S304	1300x800x2120	Pata fija, armario de conexiones, armario de persiana y guía carril



Artículo	Dim.LxFxH (mm)	Composición
FBIA2422804	1500X750X890	2 cajoneras con zócalo, 2x75, 4x100, 1x150, 2x200, 1x300 mm



Artículo	Dim.LxFxH (mm)	Composición
FBIA2426604	1500X750X990	2 cajoneras con zócalo, 1x50, 3x100, 1x150, 2x200, 2x300



Artículo	Dim.LxFxH (mm)	Composición
FBIA2426504	1500X750X940	2 cajoneras con zócalo, 1x50, 4x100, 1x150, 1x200, 2x300 mm



Artículo	Dim.LxFxH (mm)	Composición
FBIA2426704	1500X750X940	2 cajoneras con puerta batiente, 3x100, 1x150, 1x200, 1x300 mm



Artículo	Dim.LxFxH (mm)	Composición
FBIA2426804	1500X750X940	2 cajoneras con puerta batiente, 2x100, 1x150, 2x200, 1x300 mm



Más información en nuestra web disetodiseo.com

Sabía que...

Los bancos de trabajo se pueden configurar con montantes y multitud de accesorios, como estantes, estantes inclinados para cajas, luminarias, paneles perforados, armarios, etc.

Ejemplo de configuración

- Banco de trabajo con encimera en múltiple con laminado gris, cajonera de 5 cajones: 1x50, 2x100, 1x150 y 1x300 mm.
- Equipado con módulo eléctrico y módulo neumático.
- Montantes con luminaria, estantes, 8 cajas ATHENA y 2 cajas ZEUS COMPAT.

Artículo	Dim.LxFxH (mm)	Composición
FBHA342S104	1500x800x2110	Pata fija, cajonera, ménsulas, guía carril porta lámparas y porta herramientas



Bancos de trabajo WORK 20-75

- Bancos de trabajo modulares totalmente configurables. Encimera de 2000 mm de longitud y 750 mm de profundidad. La encimera estándar es en haya múltiplex de 40 mm de espesor, opcionalmente se puede solicitar en 50 mm de grosor.
- Permiten realizar composiciones a medida ensamblando sus diferentes elementos, como patas, cajoneras, módulos eléctricos, neumáticos, distintos tipos de encimeras y multitud de accesorios.
- Amplia gama de medidas, acabados y accesorios. Consulte la página de complementos para descubrir las posibilidades de los bancos modulares. En ella encontrará información detallada sobre encimeras, patas, cajas de conexiones, iluminación, estanterías, paneles, soportes para pantallas de ordenador, etc.
- Presupuestos personalizados con estudio detallado del espacio en 3D para configurar de la forma más óptima su espacio de trabajo.



27 EH (447 mm)

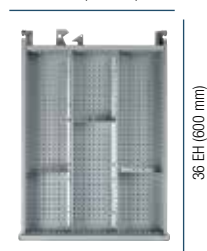

36 EH (600 mm)

Ejemplo de configuración

Artículo	Dim.LxFxH (mm)	Composición
FBIG570S104	2000X800X2120	Cajonera, armario de conexiones, armarios con puerta persiana, guía carril porta lámparas



Set de material de fijación para bancos de trabajo



Juego de 2 llaves para cajoneras

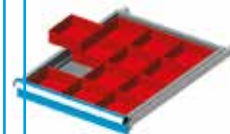

Posibilidad de incluir material de subdivisión en cajones



Artículo	Dim.LxFxH (mm)	Composición
FBIA2700104	2000x750x840	2 pata fijas



Artículo	Dim.LxFxH (mm)	Composición
FBIA2700404	2000x750x840	2 patas fijas, cajonera 1x100 mm



Artículo	Dim.LxFxH (mm)	Composición
FBIA2700704	2000x750x840	2 patas fijas, cajonera 1x200 mm



Artículo	Dim.LxFxH (mm)	Composición
FBIA2701004	2000x750x840	2 patas fijas, cajonera 1x50, 1x100, 1x150 mm

Sabía que...

Los bancos serie work vienen equipados de manera estándar con cajones de extracción normal 87%.
 Los armarios con cajones disponen de etiquetero frontal.
 Las encimeras están disponibles en grosores de 40 y 50 mm con coberturas laminadas y bordes en distintos colores y materiales.



Artículo	Dim.LxFxH (mm)	Composición
FBIA2706104	2000x750x840	Pata fija, armario de conexiones con toma SCHUKO



Artículo	Dim.LxFxH (mm)	Composición
FBIA2705204	2000x750x840	Pata fija, armario con tornillo hidráulico escamoteable



Artículo	Dim.LxFxH (mm)	Composición
FBIA2705504	2000x750x840	Pata fija, armario con tornillo hidráulico, cajonera 1x50, 1x100, 1x150 mm



Artículo	Dim.LxFxH (mm)	Composición
FBIA2706404	2000x750x840	Pata fija, armario de conexiones, cajonera 1x50, 1x100, 1x150 mm



Artículo	Dim.LxFxH (mm)	Composición
FBIA2706704	2000x750x840	Armario de conexiones, cajonera 1x50, 2x100, 1x150, 1x300 mm



Artículo	Dim.LxFxH (mm)	Composición
FBIA2705804	2000x750x840	Armario con tornillo hidráulico, cajonera 1x50, 2x100, 1x150, 1x300 mm



Artículo	Dim.LxFxH (mm)	Composición
FBIA2703704	2000x750x840	Pata fija, armario con puerta batiente, estante, estante extraíble y cajón 1x100 mm



Artículo	Dim.LxFxH (mm)	Composición
FBIA2704004	2000x750x840	Pata fija, armario con puerta batiente, estante extraíble y cajón 1x100, 1x150 mm



Artículo	Dim.LxFxH (mm)	Composición
FBIA2704504	2000x750x890	Pata fija, armario con puerta batiente, estante extraíble y cajón 1x50, 1x100, 1x150



Artículo	Dim.LxFxH (mm)	Composición
FBIA2701604	2000x750x840	Pata fija, cajonera 2x100, 1x200, 1x300 mm



Artículo	Dim.LxFxH (mm)	Composición
FBIA2702304	2000x750x840	Pata fija, cajonera 1x50, 2x100, 1x150, 1x300 mm



Artículo	Dim.LxFxH (mm)	Composición
FBIA2702504	2000x750x840	Pata fija, cajonera 2x75, 2x100, 1x150, 1x200 mm



Artículo	Dim.LxFxH (mm)	Composición
FBIA2704604	2000x750x840	2 cajoneras con puertas batientes, estantes, 1x100, 1x150, 1x200 mm



Artículo	Dim.LxFxH (mm)	Composición
FBIA2704904	2000x750x840	2 cajoneras con puerta batiente, 1x100, 2x150, 1x200, 1x300 mm



Artículo	Dim.LxFxH (mm)	Composición
FBIA2703104	2000x750x840	2 cajoneras con 1x50, 3x100, 1x150, 2x200, 2x300 mm



Artículo	Dim.LxFxH (mm)	Composición
FBIA2703404	2000x750x840	2 cajoneras con 1x50, 1x75, 5x100, 1x125, 1x200, 1x125, 1x300 mm



Artículo	Dim.LxFxH (mm)	Composición
FBIA2707204	2000x750x940	Pata regulable, cajonera con puerta batiente y zócalo 1x100, 1x150 mm



Artículo	Dim.LxFxH (mm)	Composición
FBIA2707004	2000x750x940	Pata regulable, cajonera con zócalo, 1x50, 2x100, 1x200, 1x300 mm



Artículo	Dim.LxFxH (mm)	Composición
FBIA2707404	2000x750x940	2 cajoneras con zócalo, 1x50, 3x100, 1x150, 2x200, 2x300



Artículo	Dim.LxFxH (mm)	Composición
FBIA2707604	2000x750x940	2 cajoneras con puerta batiente, 3x100, 1x150, 1x200, 1x300 mm

Sabía que...

Los bancos de trabajo se pueden configurar con montantes y multitud de accesorios, como estantes, estantes inclinados para cajas, luminarias, paneles perforados, armarios, etc.
Las cajoneras disponen de múltiples tamaños de cajón, que además se pueden personalizar con material de subdivisión para adaptarse a sus necesidades.

Material de subdivisión





Ejemplo de configuración

- Banco de trabajo con módulo eléctrico, 2 armarios con cajones, un armario con tornillo hidráulico y encimera de 50mm con borde en acero zincado.
- Material de subdivisión y herramientas no incluidas.

Artículo	Dim.LxFxH (mm)	Composición
FBIB570S108	2000X800X900	Puerta batiente, cajoneras, armario de conexiones, armario con tornillo hidráulico





Bancos de trabajo WORK 25-75

- Bancos de trabajo modulares totalmente configurables. Encimera de 2500 mm de longitud y 750 mm de profundidad. La encimera estándar es en haya múltiple de 40 mm de espesor, opcionalmente se puede solicitar en 50 mm de grosor.
- Permiten realizar composiciones a medida ensamblando sus diferentes elementos, como patas, cajoneras, módulos eléctricos, neumáticos, distintos tipos de encimeras y multitud de accesorios.
- Amplia gama de medidas, acabados y accesorios. Consulte la página de complementos para descubrir las posibilidades de los bancos modulares. En ella encontrará información detallada sobre encimeras, patas, cajas de conexiones, iluminación, estanterías, paneles, soportes para pantallas de ordenador, etc.
- Presupuestos personalizados con estudio detallado del espacio en 3D para configurar de la forma más óptima su espacio de trabajo.

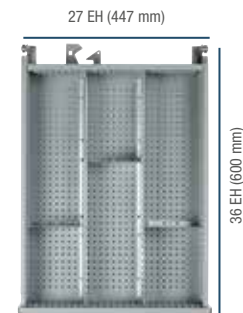

Ejemplo de configuración

Artículo	Dim.LxFxH (mm)	Composición
FBIA584S104	2500x800x1150	Patas regulables, cajoneras



Artículo	Dim.LxFxH (mm)	Composición
FBIA2840104	2500x750x840	3 patas fijas



Artículo	Dim.LxFxH (mm)	Composición
FBIA2840404	2500x750x840	3 patas, cajonera 1x50, 1x100, 1x150 mm



Artículo	Dim.LxFxH (mm)	Composición
FBIA2844304	2500x750x840	2 patas, armario de conexiones SCHUKO



Artículo	Dim.LxFxH (mm)	Composición
FBIA2844604	2500x750x840	2 patas, armario de conexiones, 1x50, 1x100, 1x150 mm



Artículo	Dim.LxFxH (mm)	Composición
FBIA2844904	2500x750x840	Armario de conexiones, 1x50, 2x100, 1x150, 1x300 mm



Artículo	Dim.LxFxH (mm)	Composición
FBIA2843504	2500x750x840	2 patas, tornillo hidráulico escamoteable



Artículo	Dim.LxFxH (mm)	Composición
FBIA2843704	2500x750x840	2 patas, tornillo hidráulico, 1x50, 1x100, 1x150 mm



Artículo	Dim.LxFxH (mm)	Composición
FBIA2844004	2500x750x840	Tornillo hidráulico, 1x50, 2x100, 1x150, 1x300 mm



Artículo	Dim.LxFxH (mm)	Composición
FBIA2841904	2500x750x840	Pata fija, puerta batiente, estantes, 1x100 mm



Artículo	Dim.LxFxH (mm)	Composición
FBIA2842404	2500x750x840	Pata fija, puerta batiente, estante extraíble, cajonera 1x100, 1x150 mm



Artículo	Dim.LxFxH (mm)	Composición
FBIA2842604	2500x750x840	Pata fija, puerta batiente, estante extraíble, cajonera 2x75, 1x100 mm



Artículo	Dim.LxFxH (mm)	Composición
FBIA2840704	2500x750x840	Pata fija, cajonera 2x100, 1x200, 1x300 mm



Artículo	Dim.LxFxH (mm)	Composición
FBIA2841004	2500x750x840	Pata fija, cajonera 1x50, 2x100, 1x150, 1x300 mm



Artículo	Dim.LxFxH (mm)	Composición
FBIA2842804	2500x750x840	2 cajoneras, puerta batiente, estantes, 3x100, 1x200, 1x300 mm



Artículo	Dim.LxFxH (mm)	Composición
FBIA2843104	2500x750x840	2 cajoneras, 2 puertas batientes, estantes, 2x100, 1x150 mm



Artículo	Dim.LxFxH (mm)	Composición
FBIA2841304	2500x750x840	2 cajoneras 1x50, 4x100, 1x150, 1x200, 2x300 mm



Artículo	Dim.LxFxH (mm)	Composición
FBIA2841604	2500x750x840	2 cajoneras 1x50, 2x75, 4x100, 2x150, 1x200, 1x300 mm



Artículo	Dim.LxFxH (mm)	Composición
FBIA2846004	2500x750x1140	3 patas regulables, cajonera 1x50, 1x100, 1x150 mm



Artículo	Dim.LxFxH (mm)	Composición
FBIA2845204	2500x750x940	Pata regulable, cajonera con zócalo, 1x50, 2x100, 1x150, 1x300 mm



Artículo	Dim.LxFxH (mm)	Composición
FBIA2845604	2500x750x940	Pata regulable, cajonera con zócalo, puerta batiente, estante extraíble, 1x100, 1x150 mm



Artículo	Dim.LxFxH (mm)	Composición
FBIA2845404	2500x750x940	2 cajoneras con zócalo, 1x50, 4x100, 1x150, 1x200, 2x300 mm



Artículo	Dim.LxFxH (mm)	Composición
FBIA2845904	2500x750x990	2 cajoneras con zócalo, puerta batiente, 2x100, 1x150, 2x200, 1x300 mm

Artículo	Dim.LxFxH (mm)	Composición
FBIA584S208	2500x800x900	Cajoneras, armario de conexiones, tornillo hidráulico

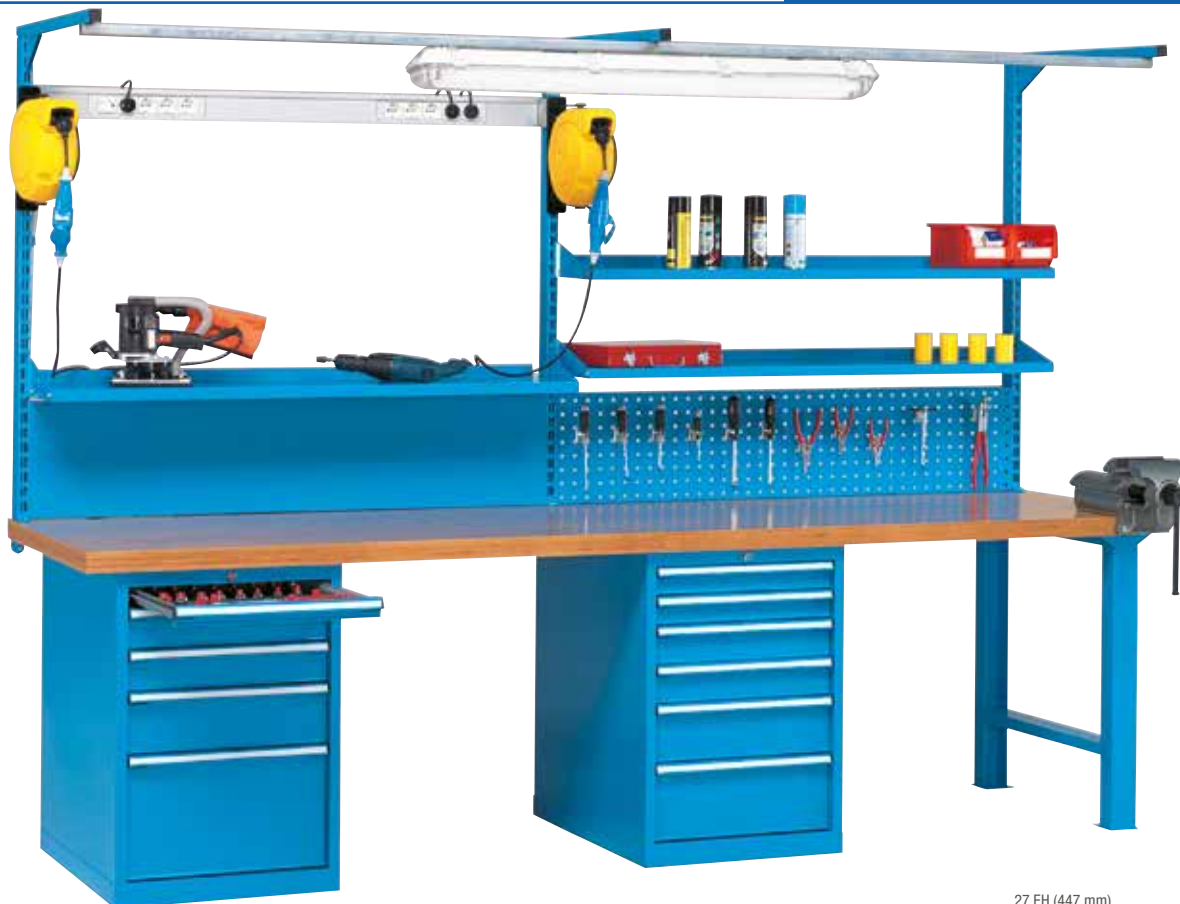

Bancos de trabajo WORK 30-75

- Bancos de trabajo modulares totalmente configurables. Encimera de 3000 mm de longitud y 750 mm de profundidad. La encimera estándar es en haya múltiple de 50 mm de espesor.
- Permiten realizar composiciones a medida ensamblando sus diferentes elementos, como patas, cajoneras, módulos eléctricos, neumáticos, distintos tipos de encimeras y multitud de accesorios.
- Amplia gama de medidas, acabados y accesorios. Consulte la página de complementos para descubrir las posibilidades de los bancos modulares. En ella encontrará información detallada sobre encimeras, patas, cajas de conexiones, iluminación, estanterías, paneles, soportes para pantallas de ordenador, etc.
- Presupuestos personalizados con estudio detallado del espacio en 3D para configurar de la forma más óptima su espacio de trabajo.

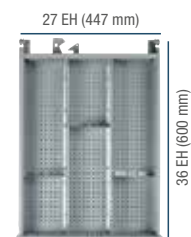

Ejemplo de configuración

Artículo	Dim.LxFxH (mm)	Composición
FBI A598S104	3000x800x2120	Cajoneras, ménsulas, canaleta de conexiones, guía carril porta lámparas



Artículo	Dim.LxFxH (mm)	Composición
FBI A4980104	3000x750x850	3 patas fijas



Artículo	Dim.LxFxH (mm)	Composición
FBI A4980404	3000x750x850	3 patas fijas, cajonera 1x50, 1x100, 1x150 mm



Artículo	Dim.LxFxH (mm)	Composición
FBI A4984304	3000x750x850	2 patas fijas, armario de conexiones SCHUKO



Artículo	Dim.LxFxH (mm)	Composición
FBI A4984604	3000x750x850	2 patas fijas, armario de conexiones, 1x50, 1x100, 1x150 mm



Artículo	Dim.LxFxH (mm)	Composición
FBI A4984904	3000x750x850	Armario de conexiones, 1x50, 2x100, 1x150, 1x300



Artículo	Dim.LxFxH (mm)	Composición
FBI A4983404	3000x750x850	2 patas fijas, tornillo hidráulico escamoteable



Artículo	Dim.LxFxH (mm)	Composición
FBI A4983704	3000x750x850	2 patas fijas, tornillo hidráulico, 1x50, 1x100, 1x150 mm



Artículo	Dim.LxFxH (mm)	Composición
FBI A4984004	3000x750x850	Pata fija, tornillo hidráulico, 1x50, 2x100, 1x150, 1x300 mm



Artículo	Dim.LxFxH (mm)	Composición
FBI A4981904	3000x750x850	2 patas, puerta batiente, estantes, 1x100 mm



Artículo	Dim.LxFxH (mm)	Composición
FBIA4982204	3000x750x850	2 patas fijas, puerta batiente, estante extraíble, cajonera 1x100, 1x150 mm



Artículo	Dim.LxFxH (mm)	Composición
FBIA4982404	3000x750x850	2 patas fijas, puerta batiente, estante extraíble, cajonera 1x100, 1x200 mm



Artículo	Dim.LxFxH (mm)	Composición
FBIA4982504	3000x750x850	2 patas, puerta batiente, estante extraíble, cajonera 1x75, 2x100 mm



Artículo	Dim.LxFxH (mm)	Composición
FBIA4980704	3000x750x850	2 patas, cajonera 2x100, 1x200, 1x300 mm



Artículo	Dim.LxFxH (mm)	Composición
FBIA4981304	3000x750x850	2 patas fijas, cajonera 1x50, 2x100, 1x150, 1x300 mm



Artículo	Dim.LxFxH (mm)	Composición
FBIA4981604	3000x750x850	Pata fija, cajoneras 1x50, 2x75, 4x100, 2x150, 1x200, 1x300 mm



Artículo	Dim.LxFxH (mm)	Composición
FBIA4983004	3000x750x850	2 cajoneras, 2 puertas batientes, estantes, 2x100, 1x150 mm



Artículo	Dim.LxFxH (mm)	Composición
FBIA4983104	3000x750x850	2 cajoneras, puerta batiente, estantes, 3x100, 1x200, 1x300 mm



Artículo	Dim.LxFxH (mm)	Composición
FBIA4981004	3000x750x850	2 patas, cajoneras 1x50, 3x100, 1x150, 1x200, 1x300 mm



Artículo	Dim.LxFxH (mm)	Composición
FBIA4981604	3000x750x850	Pata fija, 2 cajoneras 1x50, 2x75, 4x100, 2x150, 1x200, 1x300 mm



Artículo	Dim.LxFxH (mm)	Composición
FBIA4985204	3000x750x900	2 patas regulables, cajonera con zócalo, 1x50, 2x100, 1x150, 1x300 mm



Artículo	Dim.LxFxH (mm)	Composición
FBIA4985604	3000x750x900	2 patas regulables, cajonera con zócalo, puerta batiente, estante extraíble, 1x100, 1x150 mm



Artículo	Dim.LxFxH (mm)	Composición
FBIA4985804	3000x750x900	Pata fija, 2 cajoneras con zócalo, puerta batiente, 2x100, 1x150, 2x200, 1x300 mm



Artículo	Dim.LxFxH (mm)	Composición
FBIA4985404	3000x750x900	Pata fija, 2 cajoneras con zócalo, 1x50, 4x100, 1x150, 1x200, 2x300 mm

Ejemplo de configuración

Artículo	Dim.LxFxH (mm)	Composición
FBIG598S104	3000x800x1830	Cajonera, armario de conexiones, paneles trasero perforados, encimera recubierta de goma



Sabía que...
 Puede equipar su banco de trabajo con ruedas y tirador para obtener una superficie de trabajo móvil y práctica.
 Para los módulos eléctrico y neumático, puede instalar alargadores de cable con recogida automática para facilitar el transporte.

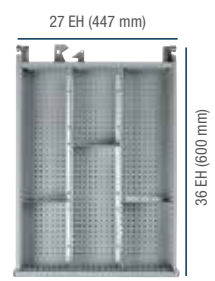

Bancos de trabajo móviles WORK-ROLL

- Bancos de trabajo modulares y móviles totalmente configurables. Encimeras de 750 mm de profundidad. La encimera estándar es en haya múltiple de 40 mm de espesor.
- Disponen de sistema de alargador con recogida automática de manguera neumática y cable eléctrico.
- Los bancos móviles llevan instaladas 2 ruedas fijas y 2 ruedas de maniobra con freno.
- Permiten realizar composiciones a medida ensamblando sus diferentes elementos, como patas, cajoneras, módulos eléctricos, neumáticos, distintos tipos de encimeras y multitud de accesorios.
- Amplia gama de medidas, acabados y accesorios. Consulte la página de complementos para descubrir las posibilidades de los bancos modulares. En ella encontrará información detallada sobre encimeras, patas, cajas de conexiones, iluminación, estanterías, paneles, soportes para pantallas de ordenador, etc.
- Presupuestos personalizados con estudio detallado del espacio en 3D para configurar de la forma más óptima su espacio de trabajo.

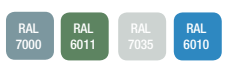

Ejemplo de configuración

Artículo	Dim.LxFxH (mm)	Composición
FCCC3281404	1330X800X2160	Banco móvil, 3 cajones, armario de conexiones, armario de persiana, soporte con panel perforado y luminaria, sistema hidráulico y eléctrico y estante inferior.



Ejemplo de configuración

Artículo	Dim.LxFxH (mm)	Composición
FCCC3281304	564x726x1030	Banco móvil, 3 cajones, pata fija, armario de conexiones, armario de persiana, sistema hidráulico y eléctrico y estante inferior.

Set de material de fijación para bancos de trabajo

Juego de 2 llaves para cajoneras

Posibilidad de incluir material de subdivisión en cajones



Artículo	Dim.LxFxH (mm)	Composición
FCAC2420204	1500x750x840	4 ruedas en goma estándar 125 mm Ø



Artículo	Dim.LxFxH (mm)	Composición
FCAC2420304	1500x750x840	1 cajón de 100 S, 4 ruedas en goma estándar 125 mm Ø



Artículo	Dim.LxFxH (mm)	Composición
FCAA2420104	564x726x281	2 ruedas en goma estándar 125 mm Ø



Artículo	Dim.LxFxH (mm)	Composición
FCAC2420404	1500x750x840	1 cajón de 50 S, 1 de 100 S, 1 de 150 S, 4 ruedas en goma estándar 125 mm Ø



Artículo	Dim.LxFxH (mm)	Composición
FCAC2420604	1500x750x1295	Patas regulables, 1 cajón de 100 S, 4 ruedas en goma estándar 125 mm Ø



Artículo	Dim.LxFxH (mm)	Composición
FCAC2420504	1500x750x1295	Patas regulables, 4 ruedas en goma estándar 125 mm Ø



Artículo	Dim.LxFxH (mm)	Composición
FCAC2420704	1500x750x1295	Patas regulables, 1 cajón de 50 S, 1x100 S, 1x150 S, 4 ruedas en goma estándar 125 mm Ø



Artículo	Dim.LxFxH (mm)	Composición
FCAC2700204	2000x750x840	4 ruedas en goma estándar 125 mm Ø



Artículo	Dim.LxFxH (mm)	Composición
FCAC2700304	2000x750x840	1 cajón de 100 S, 4 ruedas en goma estándar 125 mm Ø



Artículo	Dim.LxFxH (mm)	Composición
FCAA2700104	2000x750x840	2 ruedas en goma estándar 125 mm Ø



Artículo	Dim.LxFxH (mm)	Composición
FCAC2700404	2000x750x840	1 cajón de 50 S, 1 de 100 S, 1 de 150 S, 4 ruedas en goma estándar 125 mm Ø



Artículo	Dim.LxFxH (mm)	Composición
FCAC2700604	2000x750x1295	Patas regulables, 1 cajón de 100 S, 4 ruedas en goma estándar 125 mm Ø



Artículo	Dim.LxFxH (mm)	Composición
FCAC2700504	2000x750x1295	Patas regulables, 4 ruedas en goma estándar 125 mm Ø



Artículo	Dim.LxFxH (mm)	Composición
FCAC2700704	2000x750x1295	Patas regulables, 1 cajón de 50 S, 1x100 S, 1x150 S, 4 ruedas en goma estándar 125 mm Ø

Artículo	Dim.LxFxH (mm)	Composición
FCAC328S104	1350x820x1000	1 cajón de 50 S, 1 de 100 S, 1 de 150 S, 4 ruedas en goma estándar 125 mm Ø



Bancos de trabajo móviles FLEXA

- Bancos de trabajo modulares y móviles totalmente configurables. Se componen de armarios serie FLEXA, ofreciendo gran variedad de configuraciones.
- Los bancos móviles llevan instaladas 2 ruedas fijas y 2 ruedas de maniobra con freno.
- Permiten realizar composiciones a medida ensamblando los distintos módulos FLEXA.
- Amplia gama de medidas, acabados y accesorios. Consulte la página de complementos para descubrir las posibilidades de los bancos modulares. En ella encontrará información detallada sobre encimeras, cajas de conexiones, iluminación, estanterías, paneles, soportes para pantallas de ordenador, etc.
- Presupuestos personalizados con estudio detallado del espacio en 3D para configurar de la forma más óptima su espacio de trabajo.

Ejemplo de configuración del carro

Artículo	Dim.LxFxH (mm)	Composición
FCBH610S150	1227x700x1335	Puerta batiente, 1x75, 3x100 mm, puerta retráctil con placa de conexiones, ruedas de goma estándar 150 mm Ø

Ejemplo de configuración del cajón

Artículo	Dim.LxFxH (mm)	Composición
FFH10102000	564x726x1030	Juego de material de división FDF810000



Posibilidad de incluir estantes regulables en altura.



Opcionalmente puede fijarse un tornillo de banco a las encimeras de 30 mm de grosor.

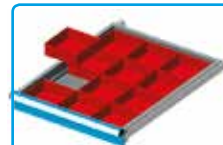

Posibilidad de incluir material de subdivisión en cajones



01 02 04 08

Artículo	Dim.LxFxH (mm)	Composición
FDD10205104	937x600x910	Puerta batiente, 2x100, 2x200 mm, ruedas goma estándar 150 mm Ø



01 02 04 08

Artículo	Dim.LxFxH (mm)	Composición
FCBH3200404	937x600x910	2x100, 2x200, ruedas goma estándar 150 mm Ø



01 02 04 08

Artículo	Dim.LxFxH (mm)	Composición
FCBH3200204	937x600x910	4x150, ruedas goma estándar 150 mm Ø



01 02 04 08

Artículo	Dim.LxFxH (mm)	Composición
FCBH3400104	937x600x910	Puerta batiente, 2x100, 2x200 mm, ruedas goma estándar 150 mm Ø



01 02 04 08

Artículo	Dim.LxFxH (mm)	Composición
FCBH3300104	1072x600x910	Puerta batiente, 2x100, 2x200 mm, ruedas goma estándar 150 mm Ø, PRACTIBOX



Se puede incluir 4 contenedores basculantes PRACTIBOX (FPG20710101) fijados en el lateral del carro. Los contenedores se suministran con estribo de seguridad.



Banco de trabajo móvil con puertas

- Bancos de trabajo móviles con puertas batientes totalmente configurables con multitud de accesorios para el almacenaje y custodia de todo tipo de elementos.

Artículo	Dim.LxFxH (mm)	Composición
FCBH510S156	1227x600x907	Puerta batiente, 8 estantes, 2 estantes extraíbles, 6 cajas Multibox, ruedas goma estándar 150 mm Ø



Banco de trabajo móvil con cajones

- Bancos de trabajo móviles con cajones totalmente configurables con multitud de accesorios para el almacenaje y custodia de todo tipo de elementos.

Artículo	Dim.LxFxH (mm)	Composición
FCBH440S101	1070x700x915	4 cajones, 2 estantes, 2 cajas Multibox, encimera en goma acanalada, ruedas goma estándar 150 mm Ø



Artículo	Dim.LxFxH (mm)	Composición
FCBH4200104	1072x600x910	Puerta batiente, 2x100, 2x200 mm, ruedas goma estándar 150 mm Ø



Artículo	Dim.LxFxH (mm)	Composición
FCBH4200404	1072x600x910	2x100, 2x200 mm, ruedas goma estándar 150 mm Ø

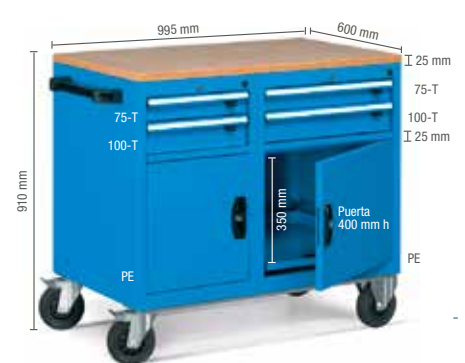

Artículo	Dim.LxFxH (mm)	Composición
FCBH4200304	1072x600x910	2 puertas batientes, 2x75, 2x100, ruedas goma estándar 150 mm Ø



Artículo	Dim.LxFxH (mm)	Composición
FCBH4200204	1072x600x910	4x150, ruedas goma estándar 150 mm Ø



Artículo	Dim.LxFxH (mm)	Composición
FCBH4400104	1070x600x907	Puerta batiente, 2x100, 2x200 mm, ruedas goma estándar 150 mm Ø



Artículo	Dim.LxFxH (mm)	Composición
FCBH4300104	1227x600x910	Puerta batiente, 2x100, 2x200 mm, ruedas goma estándar 150 mm Ø, PRACTIBOX



Artículo	Dim.LxFxH (mm)	Composición
FCBH5100104	1227X700X915	Puerta batiente, 2x100, 2x200 mm, ruedas goma estándar 150 mm Ø



Artículo	Dim.LxFxH (mm)	Composición
FCBH5100304	1227X700X915	2 puertas batientes, 2x75, 2x100, ruedas goma estándar 150 mm Ø



Artículo	Dim.LxFxH (mm)	Composición
FCBH5100404	1227X700X915	2x100, 2x200 mm, ruedas goma estándar 150 mm Ø

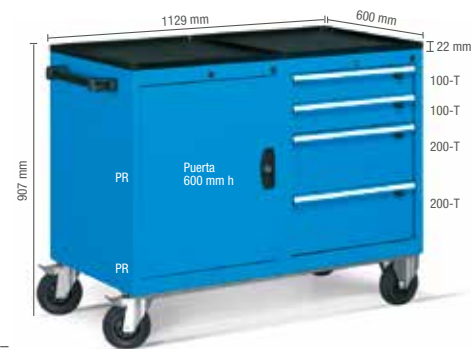

Artículo	Dim.LxFxH (mm)	Composición
FCBH5400104	1223X600X907	Puerta batiente, 2x100, 2x200 mm, ruedas goma estándar 150 mm Ø

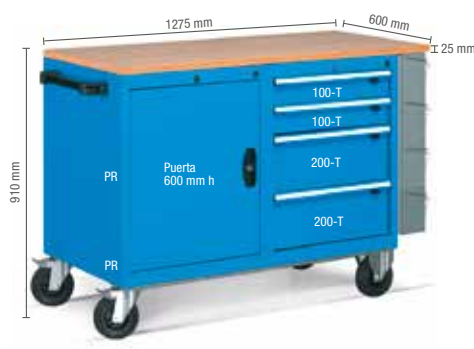

Artículo	Dim.LxFxH (mm)	Composición
FCBH5300104	1352X600X910	Puerta batiente, 2x100, 2x200 mm, ruedas goma estándar 150 mm Ø, PRACTIBOX

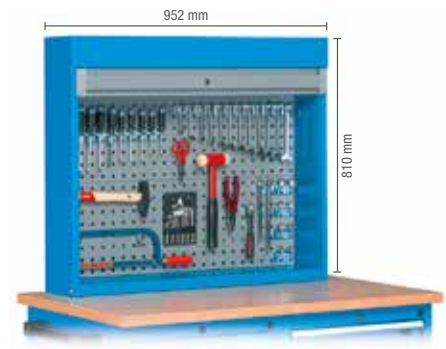

Artículo	Dim.LxFxH (mm)	Composición
FBL70110351	952x210x810	Armario de persiana con paneles perforados



Artículo	Dim.LxFxH (mm)	Composición
FCBH430S171	1227x600x910	2x100, 2x200, PRACTIBOX, ruedas goma estándar 150 mm Ø



Artículo	Dim.LxFxH (mm)	Composición
FCBH6100104	1227x700x915	Puerta batiente, 2x100, 2x200 mm, ruedas goma estándar 150 mm Ø



Artículo	Dim.LxFxH (mm)	Composición
FCBH6100404	1227x700x915	2x100, 2x200 mm, ruedas goma estándar 150 mm Ø

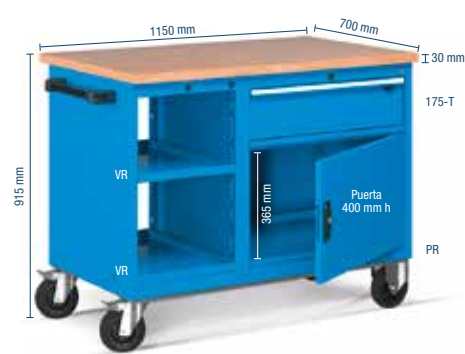

Artículo	Dim.LxFxH (mm)	Composición
FCBH6100504	1227x700x915	Puerta batiente, 1x175, ruedas goma estándar 150 mm Ø

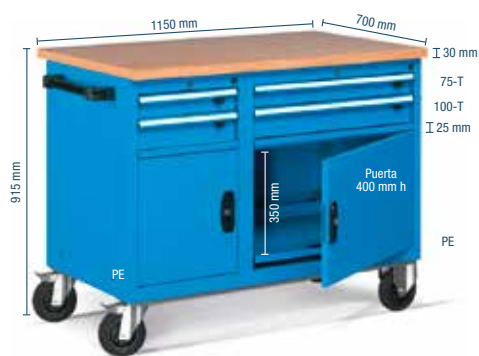

Artículo	Dim.LxFxH (mm)	Composición
FCBH6100304	1227x700x915	2 puertas batientes, 2x75, 2x100, ruedas goma estándar 150 mm Ø



Artículo	Dim.LxFxH (mm)	Composición
FCBH6400104	1223x600x907	Puerta batiente, 2x100, 2x200 mm, ruedas goma estándar 150 mm Ø

Sabía que...

Los bancos de trabajo móviles de la serie FLEXA vienen equipados con cajones de extracción total, permitiendo el acceso fácil y cómodo a todo su contenido.

Todos los bancos móviles llevan instalado un sistema de seguridad que impide la extracción accidental de un cajón sin el accionamiento de un pequeño tirador. Además, están equipados con el sistema habitual antivuelco por el cual no se puede abrir más de un cajón a la vez.

Ejemplo de configuración

Artículo	Dim.LxFxH (mm)	Composición
FCBH320S108	937X600X985	3x100, 2x150, ruedas goma estándar 150 mm Ø

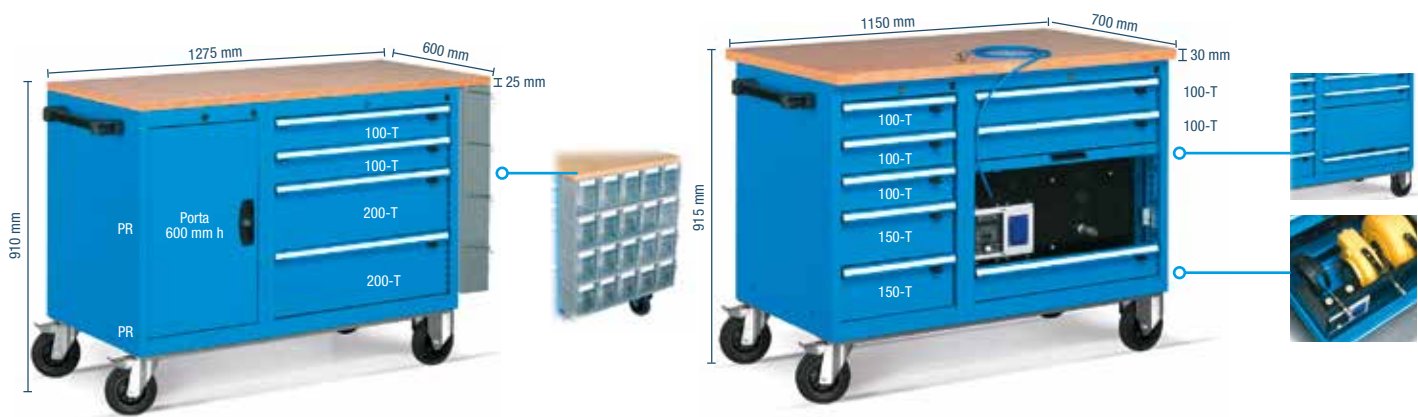

Con módulos de cajas PRACTIBOX

Artículo	Dim.LxFxH (mm)	Composición
FCBH6300104	1352x600x910	Puerta batiente, 2x100, 2x200 mm, ruedas goma estándar 150 mm Ø, PRACTIBOX

Con módulos eléctricos y neumáticos

Artículo	Dim.LxFxH (mm)	Composición
FDD10205104	564x726x281	Puerta retráctil con placa de conexiones, 5x100, 2x150, ruedas goma estándar 150 mm Ø

Borde posterior



Artículo	Dim.LxFxH (mm)	Composición
FBL57190000	1275x600x25	Reborde posterior

Borde lateral



Artículo	Dim.LxFxH (mm)	Composición
FBL55950000	1275x600x25	Reborde lateral

Ejemplo de configuración

Artículo	Dim.LxFxH (mm)	Composición
FCBH610S150	1227x700x1335	Puerta batiente, puerta retráctil con placa de conexiones, 1x75, 3x100, ruedas goma estándar 150 mm Ø

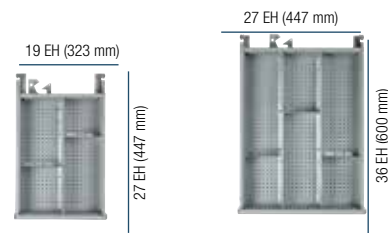

Bancos de trabajo hexagonales WORK ESA

- Los bancos de trabajo hexagonales serie WORK-ESA se pueden personalizar con diferentes armarios metálicos con cajones. Los armarios se pueden equipar y personalizar según las necesidades de cada taller añadiendo tomas eléctricas, neumáticas, tornillo escamoteable con pistones hidráulicos, etc.
- También se le puede añadir torretas hexagonales centrales con tomas eléctricas.
- Fabricados en chapa de acero de primera calidad y pintado con pintura de alta resistencia. Con encimeras en haya múltiple de 40 mm y 50 mm.
- Estructura compacta y totalmente equipada.



Artículo	Dim.LxFxH (mm)	Composición
FBF1505S104	2775/2400x850	Cajoneras, armario de conexiones, tornillo hidráulico escamoteable.



Banco hexagonal simple

Banco hexagonal formado por 6 armarios de 5 cajones y encimera en multiplex de 40mm.

Artículo	Dim.LxFxH (mm)	Composición
FBF14050104	2775/2400x840	6 cajoneras equipadas con 1x50, 2x100, 1x150, 1x300 mm



Banco hexagonal con módulos eléctricos

Banco de trabajo hexagonal con 6 armarios de cajones y 6 módulos eléctricos con 4 enchufes schuko e interruptor magnetotérmico. Encimera múltiplex de 40 mm.

Artículo	Dim.LxFxH (mm)	Composición
FBF14050304	2775x2400x840	6 cajoneras equipadas con placa de conexiones con toma SCHUKO y 1x50, 2x100, 1x150, 1x300mm.



Banco hexagonal con tornillos de banco escamoteables

Banco de trabajo hexagonal con 6 armarios de cajones y 6 armarios para ocultar los tornillos de banco. Encimera múltiplex de 40 mm

Artículo	Dim.LxFxH (mm)	Composición
FBF14050404	2775x2400x840	6 cajoneras equipadas con tornillos hidráulicos escamoteables y 1x50, 2x100, 1x150, 1x300mm.



Banco hexagonal con tornillos de banco y módulos eléctricos

Banco de trabajo hexagonal con 6 armarios de cajones y 6 módulos eléctricos con 4 enchufes schuko e interruptor magnetotérmico y 6 tornillos de banco. Encimera múltiplex de 40 mm.

Artículo	Dim.LxFxH (mm)	Composición
FBF14050204	2775x2400x840	6 cajoneras equipadas con tornillos hidráulicos escamoteables, placa de conexiones SCHUKO y 1x50, 2x100, 1x150, 1x300mm.

Módulo eléctrico central

Módulo central 16 tomas eléctricas e interruptor magnetotérmico. Disponible con 11 tomas schuko o 16 tomas schuko y 5 tomas industriales.



Artículo	Dim.LxFxH (mm)	Composición
FBF81450104	800/922x230	1 magnetotérmico diferencial con 16 tomas SCHUKO



Artículo	Dim.LxFxH (mm)	Composición
FBF81450204	800/922x230	1 magnetotérmico diferencial con 11 tomas SCHUKO y 5 220V



Bancos de trabajo compactos WORK SYSTEM

- Bancos de trabajo fabricados con estructura monobloque. El espacio de los compartimentos interiores es completamente configurable con cajones, estantes y puertas batientes.
- Los bancos WORK SYSTEM están disponibles en dos módulos, uno de 2 compartimentos y 1500 mm de longitud y otro de 3 compartimentos y 2000 mm de longitud. Combinando estos 2 módulos se obtienen bancos de 2500 y 3000 mm.
- Los modelos preconfigurados están equipados con una encimera en haya múltiple de 40 mm. Las encimeras soportan una carga de 1000 Kg en módulos individuales y 2000 Kg en los módulos combinados.
- Consulte el apartado de accesorios para bancos de trabajo para configurar su espacio con lámparas, paneles perforados, tornillos de banco y un extenso abanico de opciones.

RAL
7000RAL
6011RAL
7035RAL
6010

Sabía que...

Los bancos de trabajo compactos WORK SYSTEM, están disponibles con encimeras de acero galvanizado, además de todas las opciones de recubrimiento para encimeras de madera, como laminados, bordes metálicos, etc.

Ejemplo de configuración

Artículo	Dim.LxFxH (mm)	Composición
FBR2343S151	2000x800x1500	2 puertas batientes, estante regulable, 2 cajones, canaleta de conexiones, 2 ménsulas y brazo articulado con lámpara



Combinación colores de serie

■ RAL 6011 ■ RAL 5012 + ■ RAL 7000



Artículo	Dim.LxFxH (mm)	Composición
FBR22420151	1500x750x865	Puerta batiente y cajonera 1x150 mm



Artículo	Dim.LxFxH (mm)	Composición
FBR22420351	1500x750x865	2 puertas batientes, cajonera 2x75, 1x150 mm



Artículo	Dim.LxFxH (mm)	Composición
FBR22420451	1500x750x865	Puerta batiente, cajonera 1x100, 3x150, 1x200 mm



Artículo	Dim.LxFxH (mm)	Composición
FBR22420551	1500x750x865	Cajonera 2x100, 2x200, 2x300 mm



Artículo	Dim.LxFxH (mm)	Composición
FBR22420851	1500x750x865	Estante regulable, cajonera 2x150, 1x300 mm



Artículo	Dim.LxFxH (mm)	Composición
FBR22420751	1500x750x865	2 puertas batientes, cajonera 2x150 mm



Artículo	Dim.LxFxH (mm)	Composición
FBR22420651	1500x750x865	Puerta batiente, cajonera 2x75, 4x150 mm



Artículo	Dim.LxFxH (mm)	Composición
FBR22430151	2000x750x865	2 puertas batientes, 2 estantes regulables, cajonera 1x150 mm



Artículo	Dim.LxFxH (mm)	Composición
FBR22430251	2000x750x865	Puerta batiente, estante regulable, cajonera 2x100, 1x150, 2x200 mm



Artículo	Dim.LxFxH (mm)	Composición
FBR22430351	2000x750x865	3 puertas batientes, 2 estantes regulables, cajonera 1x150 mm



Artículo	Dim.LxFxH (mm)	Composición
FBR22430551	2000x750x865	2 puertas batientes, 2 estantes regulables, cajonera 4x75, 1x100, 1x200 mm



Set de material de fijación para bancos de trabajo



Juego de 2 llaves para cajoneras

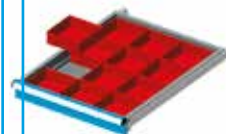

Posibilidad de incluir material de subdivisión en cajones



Artículo	Dim.LxFxH (mm)	Composición
FBR22430951	2000X750X865	3 puertas batientes, cajonera 2x75, 2x150 mm



Artículo	Dim.LxFxH (mm)	Composición
FBR22430851	2000X750X865	2 puertas batientes, estante regulable, cajonera 2x150 mm



Artículo	Dim.LxFxH (mm)	Composición
FBR22430651	2000X750X865	Puerta batiente, estante regulable, 2x50, 2x75, 3x100, 1x200 mm



Artículo	Dim.LxFxH (mm)	Composición
FBR22430751	2000X750X865	Estante regulable, cajonera 2x100, 2x200, 2x300 mm



Artículo	Dim.LxFxH (mm)	Composición
FBR22431051	2000X750X865	2 puertas batientes, cajonera 1x100, 2x150, 1x200, 1x300 mm



Artículo	Dim.LxFxH (mm)	Composición
FBR22430451	2000X750X865	2 puertas batientes, cajonera 1x100, 1x150, 1x200, 1x300 mm

Ejemplo de configuración

- Banco de trabajo de 2500 mm y 5 compartimentos.
- Incluye soportes, estantes, paneles perforados, kit de ganchos, luminaria y tomas eléctricas.
- Herramientas y material de subdivisión no incluidos.

Artículo	Dim.LxFxH (mm)	Composición
FBR2245S151	3000x750x2130	Puertas batientes, cajoneras, paneles perforados, estantes, canaleta de conexiones, guía carril porta lámparas



Artículo	Dim.LxFxH (mm)	Composición
FBR22440151	2500x750x865	2 puertas batientes, 2 estantes, cajonera 6x100, 4x150 mm

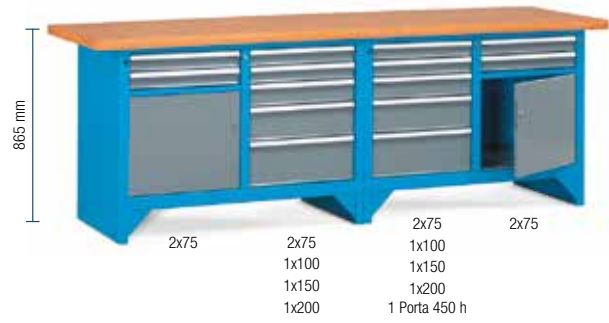

Artículo	Dim.LxFxH (mm)	Composición
FBR22440251	2500x750x865	2 puertas batientes, cajonera 8x75, 2x100, 2x150, 2x200 mm



Artículo	Dim.LxFxH (mm)	Composición
FBR22440351	2500x750x865	2 puertas batientes, 2 estantes, cajonera 2x100, 2x200, 2x300 mm

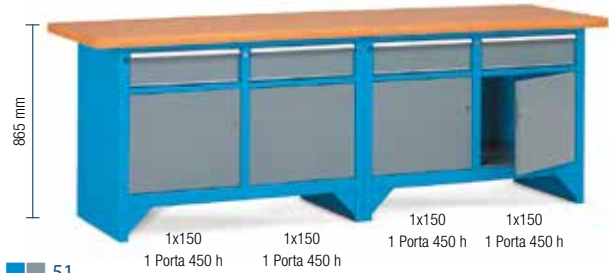

Artículo	Dim.LxFxH (mm)	Composición
FBR22440451	2500x750x865	4 puertas batientes, cajonera 4x150 mm



Artículo	Dim.LxFxH (mm)	Composición
FBR22450151	3000x750x865	4 puertas batientes, 2 estantes, cajonera 2x75, 2x100, 1x150, 2x200 mm



Artículo	Dim.LxFxH (mm)	Composición
FBR22450151	3000x750x865	2 puertas batientes, 4 estantes, cajonera 1x100, 1x200, 1x300 mm



Ejemplo de configuración

Artículo	Dim.LxFxH (mm)	Composición
FBR2242S151	1500x750x1500	Puerta batiente, cajonera, cajón de extracción vertical con PRACTIBOX, paneles perforados traseros

Bancos de trabajo WORK STEEL con encimera metálica

- Bancos de trabajo fabricados en perfiles de acero formando una estructura simple y robusta completamente desmontable.
- Encimera metálica con rebordes. Se puede instalar recubrimiento de goma resistente a aceites.
- Disponibles en 1000, 1500, 2000 y 2500 mm.
- Diferentes posibilidades de configuración: cajones, puertas, estantes, y sistema de estantes para cajas Multibox.
- Consulte el apartado de accesorios para bancos de trabajo para configurar su espacio con lámparas, paneles perforados, tornillos de banco y multitud de opciones.
- Se puede entregar montado o desmontado.



Artículo	Dim.LxFxH (mm)	Composición
FBGM100S104	1031x705x855	Montado
1 estante, 6 cajas FPK45510004, 4 FPK30510004, 2 FPM65510001, recubrimiento de goma para encimera		



Artículo	Dim.LxFxH (mm)	Composición
FBGM1000004	1031x705x855	Montado
FBGS1000004	1031x705x855	Desmontado
-		



Artículo	Dim.LxFxH (mm)	Composición
FBGM1000104	1031x705x855	Montado
FBGS1000104	1031x705x855	Desmontado
1 estante		



Artículo	Dim.LxFxH (mm)	Composición
FBGM1005204	1031x705x855	Montado
FBGS1005204	1031x705x855	Desmontado
1 estante, 6 cajas FPK45510004, 4 FPK30510004, 2 FPM65510001		



Artículo	Dim.LxFxH (mm)	Composición
FBGM1A00004	1031x705x855	Montado
FBGS1A00004	1031x705x855	Desmontado
Cajonera 1x150		



Artículo	Dim.LxFxH (mm)	Composición
FBGM1B00004	1031x705x855	Montado
FBGS1B00004	1031x705x855	Desmontado
Cajonera 3x150		



Artículo	Dim.LxFxH (mm)	Composición
FBGM1C00004	1031x705x855	Montado
FBGS1C00004	1031x705x855	Desmontado
Puerta batiente, cajonera 1x150		



Artículo	Dim.LxFxH (mm)	Composición
FBGM2000004	1507x705x855	Montado
FBGS2000004	1507x705x855	Desmontado
-		



Artículo	Dim.LxFxH (mm)	Composición
FBGM2A00004	1507x705x855	Montado
FBGS2A00004	1507x705x855	Desmontado
Cajonera 1x150		



Artículo	Dim.LxFxH (mm)	Composición
FBGM2C00004	1507x705x855	Montado
FBGS2C00004	1507x705x855	Desmontado
Puerta batiente, cajonera 1x150		



Artículo	Dim.LxFxH (mm)	Composición
FBGM2B00004	1507x705x855	Montado
FBGS2B00004	1507x705x855	Desmontado
Cajonera 3x150		



Artículo	Dim.LxFxH (mm)	Composición
FBGM2B00104	1507x705x855	Montado
FBGS2B00104	1507x705x855	Desmontado
1 estante, cajonera 3x150		



Artículo	Dim.LxFxH (mm)	Composición
FBGM2B05204	1507x705x855	Montado
FBGS2B05204	1507x705x855	Desmontado
1 estante, 3x150, 6cajas FPK45510004, 4 FPK30510004, 2 FPM65510001		



Encimera metálica con recubrimiento de goma

Encimera de goma antideslizante, impermeable y resistente a aceites.

Artículo	Dim.LxFxH (mm)	Composición
FBGM200S104	1507x705x855	Montado
Compuesto de 24 cajas FPK45510004, 8 FPK30510004, recubrimiento de goma para encimera		



Artículo	Dim.LxFxH (mm)	Composición
FBGM2AA0004	1507x705x855	Montado
FBGS2AA0004	1507x705x855	Desmontado
Cajonera 2x150		

Artículo	Dim.LxFxH (mm)	Composición
FBGM2AB0004	1507x705x855	Montado
FBGS2AB0004	1507x705x855	Desmontado
Cajonera 4x150		

Artículo	Dim.LxFxH (mm)	Composición
FBGM2AC0004	1507x705x855	Montado
FBGS2AC0004	1507x705x855	Desmontado
Puerta batiente, cajonera 2x150		



Artículo	Dim.LxFxH (mm)	Composición
FBGM2BB0004	1507x705x855	Montado
FBGS2BB0004	1507x705x855	Desmontado
Cajonera 6x150		

Artículo	Dim.LxFxH (mm)	Composición
FBGM2BC0004	1507x705x855	Montado
FBGS2BC0004	1507x705x855	Desmontado
Puerta batiente, cajonera 4x150		

Artículo	Dim.LxFxH (mm)	Composición
FBGM2CC0004	1507x705x855	Montado
FBGS2CC0004	1507x705x855	Desmontado
2 puertas batientes, cajonera 2x150		

Ejemplo de configuración

- Banco metálico con 4 cajones, 2 puertas batientes y cobertura de goma



Artículo	Dim.LxFxH (mm)	Composición
FBGM300S104	2007x705x855	Montado
2 puertas batientes, cajonera 4x150, recubrimiento de goma para encimera		

Artículo	Dim.LxFxH (mm)	Composición
FBGM3000104	2007x705x855	Montado
FBGS3000004	2007x705x855	Desmontado



Artículo	Dim.LxFxH (mm)	Composición
FBGM3000104	2007x705x855	Montado
FBGS3000104	2007x705x855	Desmontado
1 estante		

Artículo	Dim.LxFxH (mm)	Composición
FBGM3005204	2007x705x855	Montado
FBGS3005204	2007x705x855	Desmontado
1 estante, 18 cajas FPK45510004, 4 FPK30510004, 5 FPM65510001		





Artículo	Dim.LxFxH (mm)	Composición
FBGM3A00004	2007x705x855	Montado
FBGS3A00004	2007x705x855	Desmontado
Cajonera 1x150		



Artículo	Dim.LxFxH (mm)	Composición
FBGM3B00004	2007x705x855	Montado
FBGS3B00004	2007x705x855	Desmontado
Cajonera 3x150		



Artículo	Dim.LxFxH (mm)	Composición
FBGM3B00104	2007x705x855	Montado
FBGS3B00104	2007x705x855	Desmontado
1 estante, cajonera 3x150		



Artículo	Dim.LxFxH (mm)	Composición
FBGM3B05204	2007x705x855	Montado
FBGS3B05204	2007x705x855	Desmontado
1 estante, cajonera 3x150, 12 cajas FPK45510004, 4 FPK30510004, 4 FPM65510001		



Artículo	Dim.LxFxH (mm)	Composición
FBGM3C00004	2007x705x855	Montado
FBGS3C00004	2007x705x855	Desmontado
Puerta batiente, cajonera 1x150		



Artículo	Dim.LxFxH (mm)	Composición
FBGM3AB0004	2007x705x855	Montado
FBGS3AB0004	2007x705x855	Desmontado
Cajonera 4x150		



Artículo	Dim.LxFxH (mm)	Composición
FBGM3AC0004	2007x705x855	Montado
FBGS3AC0004	2007x705x855	Desmontado
Puerta batiente, cajonera 2x150		



Artículo	Dim.LxFxH (mm)	Composición
FBGM3BB0004	2007x705x855	Montado
FBGS3BB0004	2007x705x855	Desmontado
Cajonera 6x150		



Artículo	Dim.LxFxH (mm)	Composición
FBGM3BC0004	2007x705x855	Montado
FBGS3BC0004	2007x705x855	Desmontado
Puerta batiente, cajonera 4x150		



Artículo	Dim.LxFxH (mm)	Composición
FBGM3BC0104	2007x705x855	Montado
FBGS3BC0104	2007x705x855	Desmontado
Puerta batiente, 1 estante, cajonera 4x150		



Artículo	Dim.LxFxH (mm)	Composición
FBGM3BC5204	2007x705x855	Montado
FBGS3BC5204	2007x705x855	Desmontado
Puerta batiente, 3 estantes, cajonera 4x150, 12 cajas FPK45510004, 8 FPK30510004		



Artículo	Dim.LxFxH (mm)	Composición
FBGM3AA0004	2007x705x855	Montado
FBGS3AA0004	2007x705x855	Desmontado
Cajonera 2x150		



Artículo	Dim.LxFxH (mm)	Composición
FBGM3AA0104	2007x705x855	Montado
FBGS3AA0104	2007x705x855	Desmontado
1 estante, cajonera 2x150		



Artículo	Dim.LxFxH (mm)	Composición
FBGM3AA5204	2007x705x855	Montado
FBGS3AA5204	2007x705x855	Desmontado
2 estantes, cajonera 2x150, 12 cajas FPK45510004, 4 FPK30510004, 5 FPM65510001		



Artículo	Dim.LxFxH (mm)	Composición
FBGM3CC0004	2007x705x855	Montado
FBGS3CC0004	2007x705x855	Desmontado
2 puertas batientes, cajonera 2x150		



Artículo	Dim.LxFxH (mm)	Composición
FBGM3AAA004	2007x705x855	Montado
FBGS3AAA004	2007x705x855	Desmontado
Cajonera 3x150		



Artículo	Dim.LxFxH (mm)	Composición
FBGM3ABA004	2007x705x855	Montado
FBGS3ABA004	2007x705x855	Desmontado
Cajonera 5x150		



Artículo	Dim.LxFxH (mm)	Composición
FBGM4000004	2507x705x855	Montado
FBGS4000004	2507x705x855	Desmontado



Artículo	Dim.LxFxH (mm)	Composición
FBGM4A00004	2507x705x855	Montado
FBGS4A00004	2507x705x855	Desmontado
Cajonera 1x150		



Artículo	Dim.LxFxH (mm)	Composición
FBGM4B00004	2507x705x855	Montado
FBGS4B00004	2507x705x855	Desmontado
Cajonera 3x150		



Artículo	Dim.LxFxH (mm)	Composición
FBGM4C00004	2507x705x855	Montado
FBGS4C00004	2507x705x855	Desmontado
Puerta batiente, cajonera 1x150		



Artículo	Dim.LxFxH (mm)	Composición
FBGM4AA0004	2507x705x855	Montado
FBGS4AA0004	2507x705x855	Desmontado
Cajonera 2x150		



Artículo	Dim.LxFxH (mm)	Composición
FBGM4AB0004	2507x705x855	Montado
FBGS4AB0004	2507x705x855	Desmontado
Cajonera 4x150		



Artículo	Dim.LxFxH (mm)	Composición
FBGM4CC0004	2507x705x855	Montado
FBGS4CC0004	2507x705x855	Desmontado
2 puertas batientes, cajonera 2x150		



Artículo	Dim.LxFxH (mm)	Composición
FBGM4AC0004	2507x705x855	Montado
FBGS4AC0004	2507x705x855	Desmontado
Puerta batiente, cajonera 2x150		



Artículo	Dim.LxFxH (mm)	Composición
FBGM4BCCB04	2507x705x855	Montado
FBGS4BCCB04	2507x705x855	Desmontado
2 puertas batientes, cajonera 8x150		



Artículo	Dim.LxFxH (mm)	Composición
FBGM4BB0004	2507x705x855	Montado
FBGS4BB0004	2507x705x855	Desmontado
Cajonera 6x150		



Artículo	Dim.LxFxH (mm)	Composición
FBGM4CB0104	2507x705x855	Montado
FBGS4CB0104	2507x705x855	Desmontado
Puerta batiente, 2 estantes, cajonera 4x150		



Artículo	Dim.LxFxH (mm)	Composición
FBGM4BC0004	2507x705x855	Montado
FBGS4BC0004	2507x705x855	Desmontado
Puerta batiente, cajonera 4x150		



Artículo	Dim.LxFxH (mm)	Composición
FBGM4CB5204	2507x705x855	Montado
FBGS4CB5204	2507x705x855	Desmontado
Puerta batiente, cajonera 4x150, 16 cajías FPK45510004, 16 FPK30510004		



Bancos de trabajo WORK STEEL con encimera de madera

- Bancos de trabajo fabricados en perfiles de acero formando una estructura simple y robusta completamente desmontable.
- Encimera de madera múltiple de 30 mm de espesor
- Disponibles en 1000, 1500, 2000 y 2500 mm.
- Diferentes posibilidades de configuración: cajones, puertas, estantes, y sistema de estantes para cajas Multibox.
- Consulte el apartado de accesorios para bancos de trabajo para configurar su espacio con lámparas, paneles perforados, tornillos de banco y multitud de opciones.
- Se puede entregar montado o desmontado.

Artículo	Dim.LxFxH (mm)	Composición
FBGM500S104	1031x705x855	Montado
1 estante, 6 cajas FPK45510004, 4 FPK30510004, 2 FPM65510001, recubrimiento de goma para encimera		



Artículo	Dim.LxFxH (mm)	Composición
FBGM5000004	1024x750x880	Montado
FBGS5000004	1024x750x880	Desmontado



Artículo	Dim.LxFxH (mm)	Composición
FBGM5000104	1024x750x880	Montado
FBGS5000104	1024x750x880	Desmontado
1 estante		



Artículo	Dim.LxFxH (mm)	Composición
FBGM5005204	1024x750x880	Montado
FBGS5005204	1024x750x880	Desmontado
1 estante, 6 cajas FPK45510004, 4 FPK30510004, 2 FPM65510001		



Artículo	Dim.LxFxH (mm)	Composición
FBGM5A00004	1024x750x880	Montado
FBGS5A00004	1024x750x880	Desmontado
Cajonera 1x150		



Artículo	Dim.LxFxH (mm)	Composición
FBGM5B00004	1024x750x880	Montado
FBGS5B00004	1024x750x880	Desmontado
Cajonera 3x150		



Artículo	Dim.LxFxH (mm)	Composición
FBGM5C00004	1024x750x880	Montado
FBGS5C00004	1024x750x880	Desmontado
Puerta batiente, cajonera 1x150		



Artículo	Dim.LxFxH (mm)	Composición
FBGM6000004	1500x750x880	Montado
FBGS6000004	1500x750x880	Desmontado



Artículo	Dim.LxFxH (mm)	Composición
FBGM6A00004	1500x750x880	Montado
FBGS6A00004	1507x750x855	Desmontado
Cajonera 1x150		



Artículo	Dim.LxFxH (mm)	Composición
FBGM6C00004	1500x750x880	Montado
FBGS6C00004	1500x750x880	Desmontado
Puerta batiente, cajonera 1x150		



Artículo	Dim.LxFxH (mm)	Composición
FBGM6B00004	1500x750x880	Montado
FBGS6B00004	1500x750x880	Desmontado
Cajonera 3x150		



Artículo	Dim.LxFxH (mm)	Composición
FBGM6B00104	1500x750x880	Montado
FBGS6B00104	1500x750x880	Desmontado
1 estante, cajonera 3x150		



Artículo	Dim.LxFxH (mm)	Composición
FBGM6B05204	1500x750x880	Montado
FBGS6B05204	1500x750x880	Desmontado
1 estante, 3x150, 6cajas FPK45510004, 4 FPK30510004, 2 FPM65510001		



Encimera metálica con recubrimiento de goma
Encimera de goma antideslizante, impermeable y resistente a aceites.

Artículo	Dim.LxFxH (mm)	Composición
FBGM600S104	1500x750x880	Montado
Compuesto de 24 cajas FPK45510004, 8 FPK30510004, recubrimiento de goma para encimera		



Artículo	Dim.LxFxH (mm)	Composición
FBGM6AA0004	1500x750x880	Montado
FBGS6AA0004	1500x750x880	Desmontado
Cajonera 2x150		



Artículo	Dim.LxFxH (mm)	Composición
FBGM6AB0004	1500x750x880	Montado
FBGS6AB0004	1500x750x880	Desmontado
Cajonera 4x150		



Artículo	Dim.LxFxH (mm)	Composición
FBGM6AC0004	1500x750x880	Montado
FBGS6AC0004	1500x750x880	Desmontado
Puerta batiente, cajonera 2x150		



Artículo	Dim.LxFxH (mm)	Composición
FBGM6BB0004	1500x750x880	Montado
FBGS6BB0004	1500x750x880	Desmontado
Cajonera 6x150		



Artículo	Dim.LxFxH (mm)	Composición
FBGM6BC0004	1500x750x880	Montado
FBGS6BC0004	1500x750x880	Desmontado
Puerta batiente, cajonera 4x150		



Artículo	Dim.LxFxH (mm)	Composición
FBGM6CC0004	1500x750x880	Montado
FBGS6CC0004	1500x750x880	Desmontado
2 puertas batientes, cajonera 2x150		



Ejemplo de configuración

- Banco metálico con 4 cajones, 2 puertas batientes y cobertura de goma

Artículo	Dim.LxFxH (mm)	Composición
FBGM300S104	2000x750x880	Montado
2 puertas batientes, cajonera 4x150, recubrimiento de goma para encimera		



Artículo	Dim.LxFxH (mm)	Composición
FBGM7000004	2000x750x880	Montado
FBGS7000004	2000x750x880	Desmontado



Artículo	Dim.LxFxH (mm)	Composición
FBGM7000104	2000x750x880	Montado
FBGS7000104	2000x750x880	Desmontado
1 estante		



Artículo	Dim.LxFxH (mm)	Composición
FBGM7A00004	2000x750x880	Montado
FBGS7A00004	2000x750x880	Desmontado
Cajonera 1x150		



Artículo	Dim.LxFxH (mm)	Composición
FBGM7B00004	2000x750x880	Montado
FBGS7B00004	2000x750x880	Desmontado

Cajonera 3x150



Artículo	Dim.LxFxH (mm)	Composición
FBGM7B00104	2000x750x880	Montado
FBGS7B00104	2000x750x880	Desmontado

1 estante, cajonera 3x150



Artículo	Dim.LxFxH (mm)	Composición
FBGM7B05204	2000x750x880	Montado
FBGS7B05204	2000x750x880	Desmontado

1 estante, cajonera 3x150, 12 cajas FPK45510004, 4 FPK30510004, 4 FPM65510001



Artículo	Dim.LxFxH (mm)	Composición
FBGM7C00004	2000x750x880	Montado
FBGS7C00004	2000x750x880	Desmontado

Puerta batiente, cajonera 1x150



Artículo	Dim.LxFxH (mm)	Composición
FBGM7AA0004	2000x750x880	Montado
FBGS7AA0004	2000x750x880	Desmontado

Cajonera 2x150



Artículo	Dim.LxFxH (mm)	Composición
FBGM7AA0104	2000x750x880	Montado
FBGS7AA0104	2000x750x880	Desmontado

1 estante, cajonera 2x150



Artículo	Dim.LxFxH (mm)	Composición
FBGM7AA5204	2000x750x880	Montado
FBGS7AA5204	2000x750x880	Desmontado

2 estantes, cajonera 2x150, 12 cajas FPK45510004, 4 FPK30510004, 5 FPM65510001



Artículo	Dim.LxFxH (mm)	Composición
FBGM7AB0004	2000x750x880	Montado
FBGS7AB0004	2000x750x880	Desmontado

Cajonera 4x150



Artículo	Dim.LxFxH (mm)	Composición
FBGM7AC0004	2000x750x880	Montado
FBGS7AC0004	2000x750x880	Desmontado

Puerta batiente, cajonera 2x150



Artículo	Dim.LxFxH (mm)	Composición
FBGM7BC0004	2000x750x880	Montado
FBGS7BC0004	2000x750x880	Desmontado

Puerta batiente, cajonera 4x150



Artículo	Dim.LxFxH (mm)	Composición
FBGM7BB0004	2000x750x880	Montado
FBGS7BB0004	2000x750x880	Desmontado

Cajonera 6x150



Artículo	Dim.LxFxH (mm)	Composición
FBGM7BC0104	2000x750x880	Montado
FBGS7BC0104	2000x750x880	Desmontado

Puerta batiente, 1 estante, cajonera 4x150



Artículo	Dim.LxFxH (mm)	Composición
FBGM7BC5204	2000x750x880	Montado
FBGS7BC5204	2000x750x880	Desmontado

Puerta batiente, 3 estantes, cajonera 4x150, 12 cajas FPK45510004, 8 FPK30510004



Estantes para Multibox

- Sistema de estantes preparado para cajas de la serie Multibox.
- Estantes perforados para guías, y con rebordes para el sistema de seguridad anticaída.



Artículo	Dim.LxFxH (mm)	Composición
FBGM7CC0004	2000x750x880	Montado
FBGS7CC0104	2000x750x880	Desmontado
2 puertas batientes, cajonera 2x150		



Artículo	Dim.LxFxH (mm)	Composición
FBGM7AAA0004	2000x750x880	Montado
FBGS7AAA0004	2000x750x880	Desmontado
Cajonera 3x150		



Artículo	Dim.LxFxH (mm)	Composición
FBGM7ABA0004	2000x750x880	Montado
FBGS7ABA0004	2000x750x880	Desmontado
Cajonera 5x150		



Artículo	Dim.LxFxH (mm)	Composición
FBGM80000004	2500x750x880	Montado
FBGS80000004	2500x750x880	Desmontado
-		



Artículo	Dim.LxFxH (mm)	Composición
FBGM8A000004	2500x750x880	Montado
FBGS8A000004	2500x750x880	Desmontado
Cajonera 1x150		



Artículo	Dim.LxFxH (mm)	Composición
FBGM8B000004	2500x750x880	Montado
FBGS8B000004	2500x750x880	Desmontado
Cajonera 3x150		



Artículo	Dim.LxFxH (mm)	Composición
FBGM8C000004	2500x750x880	Montado
FBGS8C000004	2500x750x880	Desmontado
Puerta batiente, cajonera 1x150		



Artículo	Dim.LxFxH (mm)	Composición
FBGM8AA000004	2500x750x880	Montado
FBGS8AA000004	2500x750x880	Desmontado
Cajonera 2x150		



Artículo	Dim.LxFxH (mm)	Composición
FBGM8AB00004	2500x750x880	Montado
FBGS8AB00004	2500x750x880	Desmontado
Cajonera 4x150		



Artículo	Dim.LxFxH (mm)	Composición
FBGM8CC000004	2500x750x880	Montado
FBGS8CC000004	2500x750x880	Desmontado
2 puertas batientes, cajonera 2x150		



Artículo	Dim.LxFxH (mm)	Composición
FBGM8AC000004	2500x750x880	Montado
FBGS8AC000004	2500x750x880	Desmontado
Puerta batiente, cajonera 2x150		



Artículo	Dim.LxFxH (mm)	Composición
FBGM8BCC0004	2500x750x880	Montado
FBGS8BCC0004	2500x750x880	Desmontado
2 puertas batientes, cajonera 8x150		



Artículo	Dim.LxFxH (mm)	Composición
FBGM8BB000004	2500x750x880	Montado
FBGS8BB000004	2500x750x880	Desmontado
Cajonera 6x150		



Artículo	Dim.LxFxH (mm)	Composición
FBGM8CB0104	2500x750x880	Montado
FBGS8CB0104	2500x750x880	Desmontado
Puerta batiente, 2 estantes, cajonera 4x150		



Artículo	Dim.LxFxH (mm)	Composición
FBGM8BC0004	2500x750x880	Montado
FBGS8BC0004	2500x750x880	Desmontado
Puerta batiente, cajonera 4x150		

56



Set de fijación a suelo.
2 tornillos para hormigón
clase:
B25/RBK250/MPA 25 N/mm²

FBL89990099



Set de fijación a la
pared. No incluye
tornillería.

FBL89980099

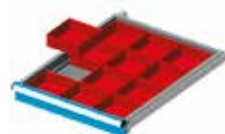

Material de
subdivisión
para cajones

Bancos de trabajo UNIMOD COMFORT

- La serie UNIMOD COMFORT ofrece una amplia gama de estructuras y componentes para bancos de trabajo con una muy buena relación calidad-precio.
- Permiten equiparse con gran flexibilidad a las necesidades de cada puesto de trabajo.
- Los módulos son fáciles de montar y optimizan los flujos de trabajo mediante la disposición más adecuada de cada uno de sus elementos, además, las superficies de trabajo están disponibles en distintas alturas para proporcionar una solución cómoda y ergonómica al operario.
- Pueden ir equipados con protección contra descarga electrostática.
- Los bancos de trabajo ofrecen muchísimas posibilidades a la hora de configurarlos para su estación de trabajo, línea de montaje, etc... Existen vías de rodillos y estanterías fijas o carros para completar el banco, y poder distribuir adecuadamente los diferentes componentes.
- Los bancos de trabajo de la serie Comfort permiten usar los dos lados de la estructura pudiendo formar dos bancos de trabajo encarados o una zona posterior con estantes o ménsulas, según las necesidades de cada caso.



- Los bancos de la serie COMFORT son regulables en altura gracias a sus soportes extensibles. Disponen de 2 medidas, de 797 a 911 mm o de 949 a 1063 mm.



Ejemplo de configuración

- Banco de trabajo serie COMFORT a dos lados.
- Tres encimeras de trabajo en un lado y dos en otro.
- Cajas ATHENA, ZEUS COMPAT en soportes, estantes y módulo PRACTIBOX.
- Paneles perforados, brazo articulado.
- Armario con persiana, carro con cajones, carro serie SMART y banco de trabajo móvil.

Artículo	Dim.LxFxH (mm)	Composición
FLD00010156	4507x1500x2220	Compuesto de ménsulas, reposapiés, cajas de plástico, paneles perforados traseros, soporte guía carril porta-herramientas y porta-lámparas, armario con ruedas, brazo articulado para PRACTIBOX, armario con persiana, tomas de conexiones, 3 sillas de poliuretano para puesto de trabajo, carro serie SMART. (No incluido: lámpara, sistemas eléctrico y neumático)

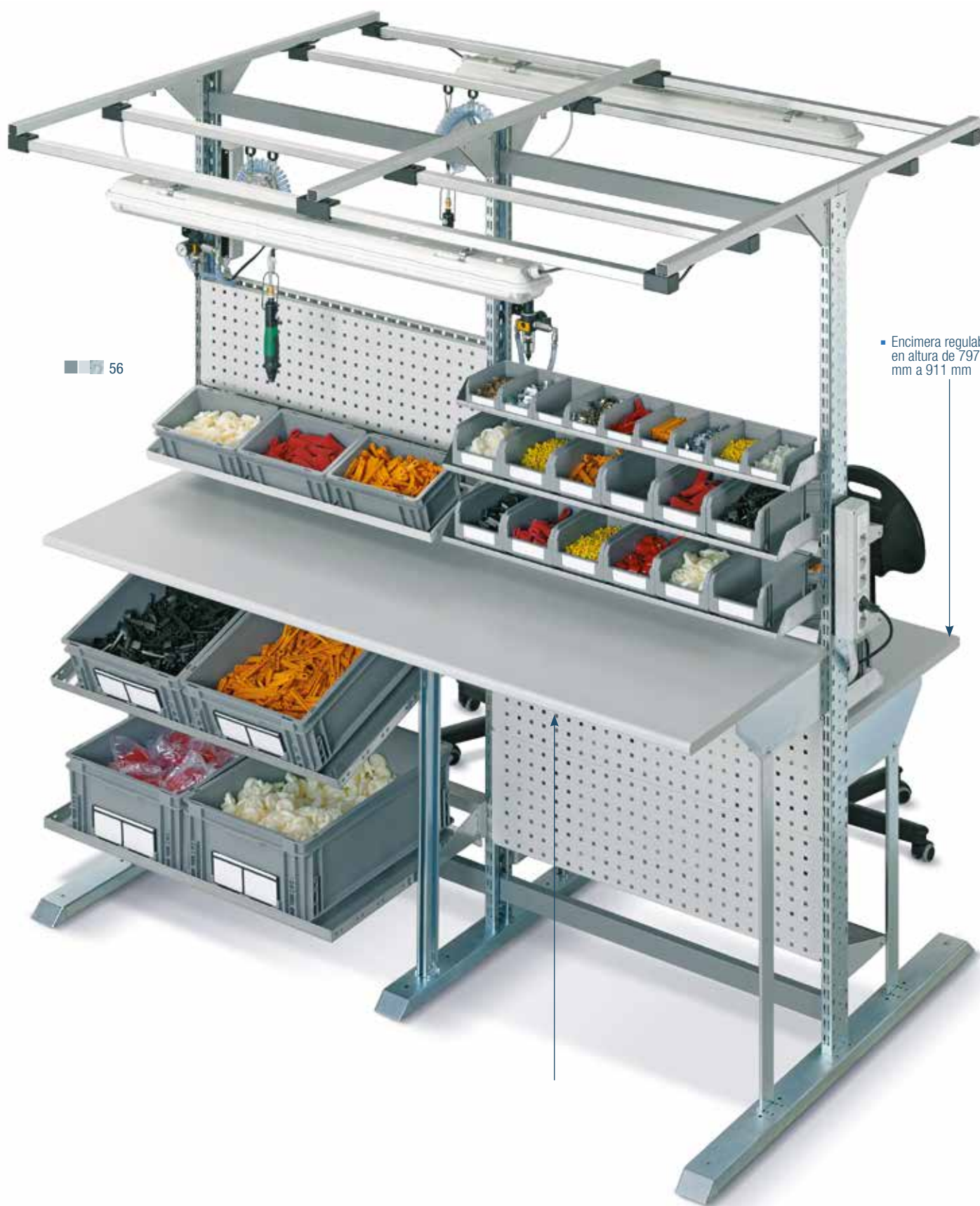

56

■ Encimera regulable en altura de 797 mm a 911 mm

Ejemplo de configuración

- Banco de trabajo serie COMFORT a dos lados.
- Una encimera de trabajo en cada lado.
- Cajas ATHENA, ZEUS COMPAT en soportes y estantes.
- Paneles perforados, reposapiés, sillas de trabajo ergonómicas.

Artículo	Dim.LxFxH (mm)	Composición
FLD00010256	2052x1500x2220	Compuesto de ménsulas, reposapiés, cajas de plástico, paneles perforados traseros, soporte guía carril porta-herramientas y porta-lámparas, 2 sillas de poliuretano para puesto de trabajo. (No incluido: lámpara, toma de conexión eléctrica y neumática)





Ejemplo de configuración

- Banco de trabajo serie COMFORT a un lado.
- Una encimera de trabajo a 797-911 mm
- Cajas ATHENA con estante, ZEUS COMPAT con en estante y brazo articulado, módulo PRACTIBOX con brazo articulado
- Reposapiés y silla de trabajo ergonómica.

Artículo	Dim.LxFxH (mm)	Composición
FLD00010356	1067x722x2220	Compuesto de ménsulas, reposapiés, cajas de plástico, 2 brazos articulados para cajas y PRACTIBOX, soporte guía carril porta-herramientas y porta-lámparas, silla de poliuretano para puesto de trabajo. (No incluido: lámpara, toma de conexión eléctrica y neumática)

Ejemplo de configuración

- Banco de trabajo serie COMFORT a un lado.
- Una encimera de trabajo a 797-911 mm
- Cajas ZEUS COMPAT con en estante y soporte para panel perforado.
- Paneles perforados, reposa-pies y silla de trabajo ergonómica.

Artículo	Dim.LxFxH (mm)	Composición
FLD00010456	1067x722x1285	Compuesto de una ménsula, reposapiés, cajas de plástico, paneles perforados traseros, brazo articulado porta-lámparas, silla de poliuretano para puesto de trabajo. (No incluido: lámpara, toma de conexión eléctrica)





Ejemplo de configuración

- Banco de trabajo serie COMFORT a un lado.
- Una encimera de trabajo a 797-911 mm
- Reposapiés, paneles perforados, estantes y silla de trabajo ergonómica.

Artículo	Dim.LxFxH (mm)	Composición
FLD00010556	1552x722x1817	Compuesto de una ménsula, reposapiés, paneles perforados traseros, brazo articulado porta-lámparas, silla de poliuretano para puesto de trabajo. (No incluido: lámpara, toma de conexión eléctrica)

Ejemplo de configuración

- Banco de trabajo serie COMFORT a un lado.
- Una encimera de trabajo a 797-911 mm
- Reposapiés, paneles perforados, estantes y silla de trabajo ergonómica.

Artículo	Dim.LxFxH (mm)	Composición
FLD00010656	2052x722x1817	Compuesto de ménsulas, reposapiés, cajas de plástico, paneles perforados traseros, brazo articulado porta-lámparas, armario con ruedas, silla de poliuretano para puesto de trabajo. (No incluido: lámpara, toma de conexión eléctrica)





Encimera regulable en altura de 797 a 911 mm

56

Artículo	Dim.LxFxH (mm)	Composición
FLDK1750156	1552x820x1817	Compuesto de 1 ménsula de 220 mm de profundidad, 1 ménsula de 320 mm, 2 paneles perforados, 1 encimera de trabajo, diagonal de refuerzo trasera



Encimera regulable en altura de 797 a 911 mm

Artículo	Dim.LxFxH (mm)	Composición
FLDD1250156	1552x820x1285	Compuesto de 1 ménsula de 320 mm de profundidad, 2 paneles perforados, 1 encimera de trabajo, diagonal de refuerzo trasera



Encimera regulable en altura de 797 a 911 mm

Artículo	Dim.LxFxH (mm)	Composición
FLDV1730156	2052x820x1817	Compuesto de 2 ménsulas de 220 mm de profundidad, 2 ménsulas de 320 mm, 4 paneles perforados, 1 encimera de trabajo, diagonal de refuerzo trasera



Encimera regulable en altura de 797 a 911 mm

Artículo	Dim.LxFxH (mm)	Composición
FLDR1230156	2052x820x1285	Compuesto de 2 ménsulas de 320 mm, 4 paneles perforados, 1 encimera de trabajo, diagonal de refuerzo trasera

Ejemplos de uso





- Las patas de los bancos COMFORT vienen completas con roscas para regular la altura y estabilizar la estructura. Variable de 0 a 10 mm.



Canaleta con tomas eléctricas y diferencial magnetotérmico

Artículo	Tomas SCHUKO	Dim. LxFxH (mm)
FBL92601008	9	1420x60x85
FBL93101008	9	1920x60x85



Reposapiés con goma

cod. art. FBL77950199
Dim. mm 220x1440 (A=1470)



Soportes para canaleta

cod. art. FBL94500099
ZINCADO F.99



Soporte multiuso

cod. art. F BL74610008
Dim. 70x60x70 mm
RAL 7035 F.08



Lámpara de triple brazo articulado Waldmann 1x36 W ip 20

Artículo	Dim.LxFxH (mm)	Composición
FBL99800008	910x90x105	-



01 02 04 08

Carro con cajones

Artículo	Dim.LxFxH (mm)	Composición
FDAD5500408	428x675x790	Cajonera 2x75, 2x100, 1x150 mm, ruedas goma estándar 100 mm Ø

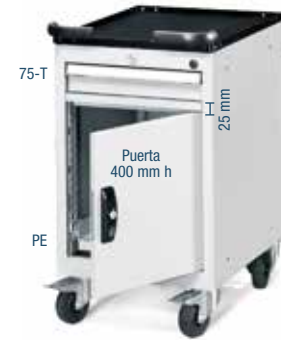

01 02 04 08

Carro con cajones y puerta batiente

Artículo	Dim.LxFxH (mm)	Composición
FDAD5500608	428x675x790	Puerta batiente, cajonera 1x75 mm, ruedas goma estándar 100 mm Ø

- RAL 7035 F.08
- RAL 9011 F.07



Silla de trabajo en poliuretano

Artículo	Altura (mm)	Composición
FQZ22110007	495 a 670	Regulable en altura con bomba de gas y ruedas



01 02 04 08

Carro con cajones

Artículo	Dim.LxFxH (mm)	Composición
FDDB5500208	564x675x820	Cajonera 1x75, 1x100, 1x125, 1x200 mm, ruedas goma estándar 125 mm Ø



01 02 04 08

Carro con cajones

Artículo	Dim.LxFxH (mm)	Composición
FDDB5500308	564x675x820	Cajonera 2x75, 2x100, 1x150 mm, ruedas goma estándar 125 mm Ø

Set de fijación a suelo.
2 tornillos para hormigón
clase:
B25/RBK250/MPA 25 N/mm²
FBL89990099



Set de fijación a la
pared. No incluye
tornillería.
FBL89990099



Material de
subdivisión
para cajones

Cajoneras deslizantes



Bancos de trabajo UNIMOD DYNAMIC

- La serie UNIMOD DYNAMIC ofrece una amplia gama de estructuras para bancos de trabajo con una muy buena relación calidad-precio.
- Permiten equiparse según las necesidades de cada puesto de trabajo. Todos sus elementos son regulables en altura logrando así una posición ergonómica, correcta para cada operario y tarea.
- Los módulos son fáciles de montar y optimizan los flujos de trabajo mediante la disposición más adecuada de cada uno de sus elementos.
- Su particular diseño permite además adaptarse ergonómicamente a las condiciones de cada operario garantizando la máxima comodidad y rendimiento.
- Los bancos de trabajo de la serie DYNAMIC permiten usar los dos lados de la estructura pudiendo formar dos bancos de trabajo encarados o una zona posterior con estantes o cajas según las necesidades de cada caso.
- Se entregan desmontados.

Ejemplo de configuración

- Banco de trabajo serie DYNAMIC a dos lados.
- Dos encimeras de trabajo en cada lado.
- Cajas ATHENA y ZEUS COMPAT en soportes y estantes.
- Paneles perforados, cajoneras deslizantes y sillas de trabajo ergonómicas.

55

Artículo	Dim.LxFxH (mm)	Composición
FLE00010155	3522x1500x2220	Compuesto de ménsulas, cajas de plástico, paneles perforados traseros, soporte guía carril porta-herramientas y porta-lámparas, armario con cajones, 4 sillas de poliuretano para puesto de trabajo. (No incluido: lámpara, toma de conexión eléctrica y neumática)



- Los bancos de la serie DYNAMIC son regulables en altura gracias a sus soportes extensibles



Ejemplo de configuración

- Banco de trabajo serie DYNAMIC a dos lados.
- Una encimera de trabajo en cada lado.
- Cajas ATHENA en carros SMART y cajas ZEUS COMPAT y PRACTIBOX en brazos articulados.
- Silla de trabajo ergonómica y carros serie SMART.

55

Artículo	Dim.LxFxH (mm)	Composición
FLE00010255	1067x1500x2220	Compuesto de cajas de plástico, brazo telescópico para cajas y PRACTIBOX, soporte guía carril porta-herramientas y porta-lámparas, carro de transporte serie SMART, 2 sillas de poliuretano para puesto de trabajo. (No incluido: lámpara, toma de conexión eléctrica y neumática)



Ejemplo de configuración

- Banco de trabajo serie DYNAMIC a un lado.
- Cajas ATHENA y ZEUS COMPAT en estantes.
- Paneles perforados, silla de trabajo ergonómica y cajonera deslizante

■ 55

Artículo	Dim.LxFxH (mm)	Composición
FLE00010355	1067x1500x2220	Compuesto de ménsulas, cajas de plástico, paneles perforados traseros, soporte guía carril porta-herramientas y porta-lámparas, armario con cajones, silla de poliuretano para puesto de trabajo. (No incluido: lámpara, toma de conexión eléctrica y neumática)

Ejemplo de configuración

- Banco de trabajo serie DYNAMIC a un lado.
- Silla de trabajo ergonómica, cajonera deslizante, soporte de ordenador, soporte con brazo articulado para pantallas y estantes.

55

Artículo	Dim.LxFxH (mm)	Composición
FLE00010455	1735x722x2220	Compuesto de cajas de plástico, brazo telescópico con soporte para ordenador, soporte para torre de ordenador, armario con cajones, silla de poliuretano para puesto de trabajo. (No incluido: lámpara, toma de conexión eléctrica y neumática)





Ejemplo de configuración

- Banco de trabajo serie DYNAMIC a dos lados.
- Una superficie de trabajo en cada lado.
- Cajas ATHENA y ZEUS COMPAT en estantes.
- Silla de trabajo ergonómica y reposapiés.

55

Artículo	Dim.LxFxH (mm)	Composición
FLE00010555	1067x1500x2220	Compuesto de ménsulas, cajas de plástico, paneles perforados traseros, soporte guía carril porta-herramientas y porta-lámparas, armario con cajones, reposapiés. (No incluido: lámpara, toma de conexión eléctrica y neumática)



Ejemplo de configuración

- Banco de trabajo serie DYNAMIC a un lado.
- Soporte guía carril porta-herramientas y porta-lámparas.
- Cajas ATHENA y ZEUS COMPAT con estantes.
- Paneles perforados y cajonera deslizable.

55

Artículo	Dim.LxFxH (mm)	Composición
FLE00010655	2052x722x2220	Compuesto de ménsulas, cajas de plástico, paneles perforados traseros, soporte guía carril porta-herramientas y porta-lámparas, armario con cajones. (No incluido: lámpara, toma de conexión eléctrica y neumática)

Ejemplo de uso



Encimera regulable en altura

56

Artículo	Dim.LxFxH (mm)	Composición
FLEK1750155	1552x820x1817	Compuesto de 1 ménsula de 220 mm de profundidad, 1 ménsula de 320 mm, 2 paneles perforados, 1 encimera de trabajo



Encimera regulable en altura

56

Artículo	Dim.LxFxH (mm)	Composición
FLED1250155	1552x820x1285	Compuesto de 1 ménsula de 320 mm de profundidad, 2 paneles perforados, 1 encimera de trabajo



Encimera regulable en altura

56

Artículo	Dim.LxFxH (mm)	Composición
FLEV1730155	2052x820x1817	Compuesto de 2 ménsulas de 220 mm de profundidad, 2 ménsulas de 320 mm, 4 paneles perforados, 1 encimera de trabajo



Encimera regulable en altura

56

Artículo	Dim.LxFxH (mm)	Composición
FLER1230155	2052x820x1285	Compuesto de 2 ménsulas de 320 mm de profundidad, 4 paneles perforados, 1 encimera de trabajo





Soportes para cajonera deslizante

cod. art. FBL77950199
Dim. mm 220x1440 (A=1470)



Soporte multiuso

cod. art. FBL74610008
Dim. 70x60x70 mm

■ RAL 7035 F..08



Canaleta con tomas eléctricas y diferencial magnetotérmico

Artículo	Tomas SCHUKO	Dim. LxFxH (mm)
FBL92601008	9	1420x60x85
FBL93101008	9	1920x60x85



Soportes para canaleta

cod. art. FBL94500099

■ ZINCADO F..99



Lámpara de triple brazo articulado Waldmann 1x36 W ip 20

Artículo	Dim.LxFxH (mm)	Composición
FBL99800008	910x90x105	-

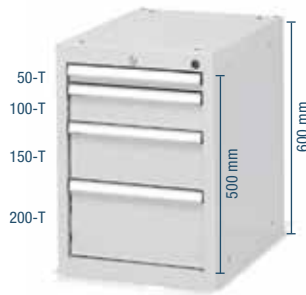

Armario con cajones

Artículo	Dim.LxFxH (mm)	Composición
FDA10505208	428x600x600	Cajonera 1x50, 1x100, 1x150, 1x200 mm



Armario con cajones y puerta batiente

Artículo	Dim.LxFxH (mm)	Composición
FDAD5500608	428x600x600	Puerta batiente, cajonera 1x75 mm

■ RAL 7035 F..08
■ RAL 9011 F..07



Silla de trabajo de poliuretano

Artículo	Altura (mm)	Composición
FQZ22110007	495 a 670	Regulable en altura con bomba de gas

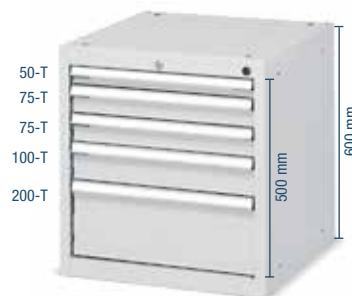

Armario con cajones

Artículo	Dim.LxFxH (mm)	Composición
FDB10505308	564x600x600	Cajonera 1x50, 2x75, 1x100, 1x200 mm



Armario con cajones y placa de conexiones

Artículo	Dim.LxFxH (mm)	Composición
FDB10505508	564x600x600	Cajonera 1x50, 1x100, 1x150 mm, placa de conexiones eléctrica y neumática

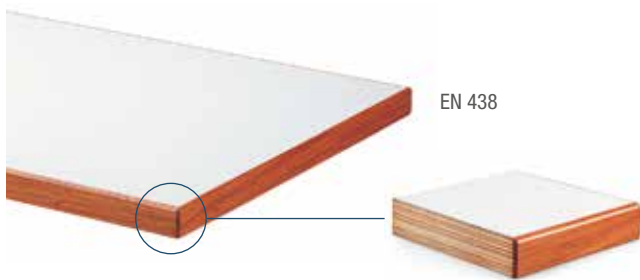

Encimera en Múltiplex recubierta en laminado gris con cantos de madera

El laminado se compone de una parte superior de múltiplex en el cual se adhiere un laminado de color gris claro en acabado mate. Los perfiles están acabados en haya canteada y barnizada.

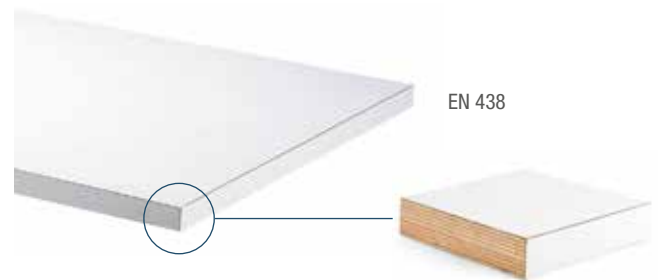

Encimera en Múltiplex recubierta en laminado gris

El laminado se compone de una parte superior de múltiplex en el cual se adhiere un laminado de color gris claro en acabado mate. Los perfiles están acabados en laminado gris.

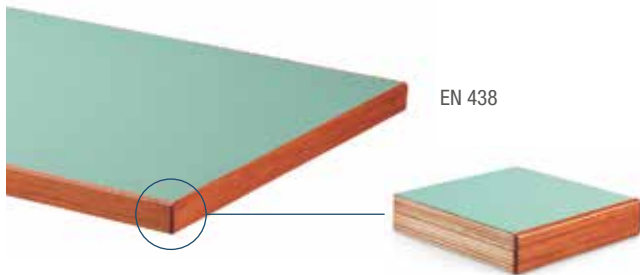

Encimera en Múltiplex recubierta en laminado verde con cantos de madera

El laminado se compone de una parte superior de múltiplex en el cual se adhiere un laminado de color verde claro en acabado mate. Los perfiles están acabados en haya canteada y barnizada.

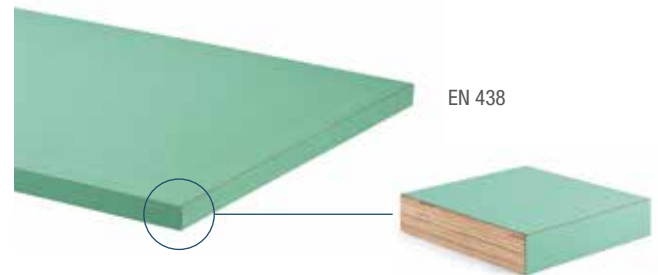

Encimera en Múltiplex recubierta en laminado verde

El laminado se compone de una parte superior de múltiplex en el cual se adhiere un laminado de color verde claro en acabado mate. Los perfiles están acabados en laminado verde.

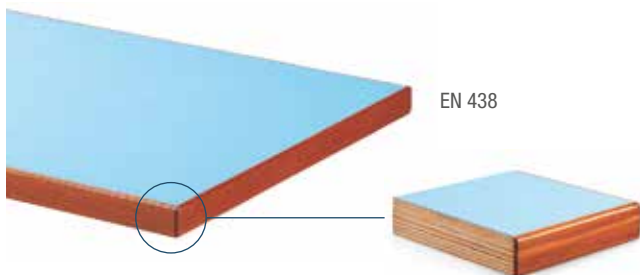

Encimera en Múltiplex recubierta en laminado azul con cantos de madera

El laminado se compone de una parte superior de múltiplex en el cual se adhiere un laminado de color azul claro en acabado mate. Los perfiles están acabados en haya canteada y barnizada.

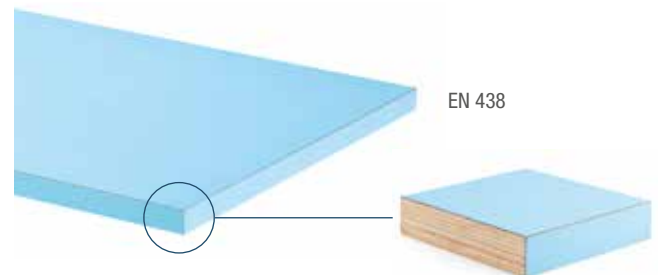

Encimera en Múltiplex recubierta en laminado azul

El laminado se compone de una parte superior de múltiplex en el cual se adhiere un laminado de color azul claro en acabado mate. Los perfiles están acabados en laminado azul.

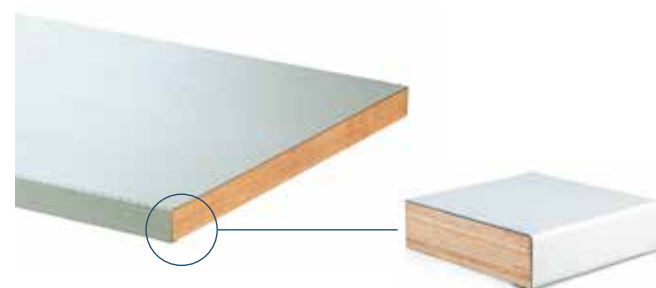

Encimera en Múltiplex con recubrimiento acero galvanizado

La encimera está compuesta por una parte superior en múltiplex recubierto con una chapa galvanizada de 2 mm de espesor. Este recubrimiento hace que sea resistente a la abrasión, aceites y grasas.

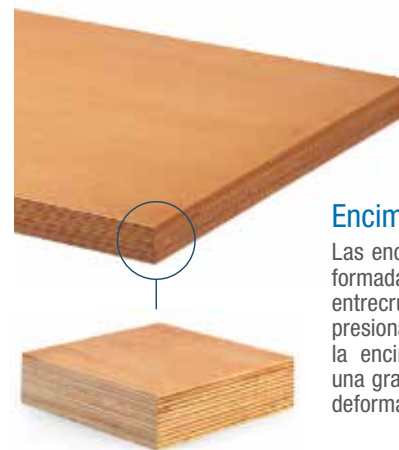

Encimera en Múltiplex

Las encimeras en haya múltiplex están formadas por varias capas de haya entrecruzadas, cepilladas, pegadas y presionadas entre ellas. De esta manera la encimera es compacta, ofreciendo una gran resistencia a las cargas, a las deformaciones y al desgaste.

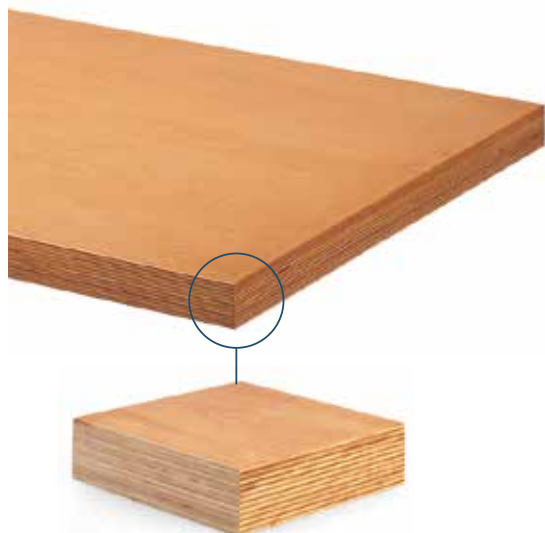

Encimera en Haya Múltiplex

Fabricada a partir de laminas de madera con orientaciones entrecruzadas ofreciendo gran resistencia a la deformación y al desgaste.

Dim.LxH (mm)	Artículo 30 mm grosor	Artículo 40 mm grosor	Artículo 50 mm grosor
1024x750	-	FBIA2140000	-
1024x800	-	-	FBIA5140000
1300x750	-	FBIA2280000	FBIA4280000
1300x800	-	FBIA3280000	FBIA5280000
1500x750	-	FBIA2420000	FBIA4420000
1500x800	* FBIA1420000	FBIA3420000	FBIA5420000
2000x750	-	FBIA2700000	FBIA4700000
2000x800	* FBIA1700000	FBIA3700000	FBIA5700000
2500x750	-	FBIA2840000	FBIA4840000
2500x800	-	FBIA3840000	FBIA5840000
3000x750	-	** FBIA2980000	* FBIA4980000
3000x800	-	** FBIA3980000	* FBIA5980000

**Válido solo para bancos modulares

*Válido solo para bancos series FCA y FCC



Encimera de madera entrecruzada

Fabricada a partir de 3 tablas entrecruzadas y con un tratamiento antiséptico.

Dim.LxH (mm)	Artículo 30 mm grosor	Artículo 40 mm grosor	Artículo 50 mm grosor
1024x750	-	-	-
1024x800	-	-	-
1300x750	-	-	FBKA4280000
1300x800	-	-	FBKA5280000
1500x750	-	-	FBKA4420000
1500x800	-	-	FBKA5420000
2000x750	-	-	FBKA4700000
2000x800	-	-	FBKA5700000
2500x750	-	-	FBKA4840000
2500x800	-	-	FBKA5840000
3000x750	-	-	FBKA4980000
3000x800	-	-	FBKA5980000

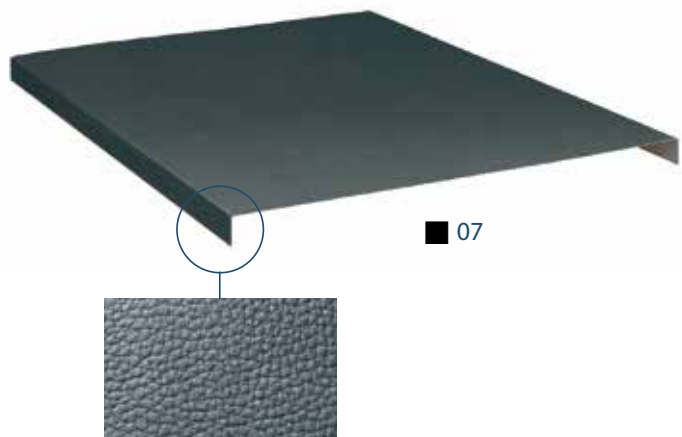

Cubierta de acero galvanizado con superficie de goma

Capa de goma de entre 1,3 y 1,5 mm de grosor sobre lámina de acero electro-galvanizado. Instalación fácil y sin tornillos.

Dim.LxH (mm)	Artículo 33 mm grosor	Artículo 43 mm grosor	Artículo 53 mm grosor
1024x750	-	FBL26300007	-
1024x800	-	-	FBL28350007
1300x750	-	FBL26450007	FBL28450007
1300x800	-	FBL26500007	FBL28500007
1500x750	-	FBL26600007	FBL28600007
1500x800	FBL24650007	FBL26650007	FBL28650007
2000x750	-	FBL26900007	FBL28900007
2000x800	FBL24950007	FBL26950007	FBL28950007
2500x750	-	FBL27050007	FBL29050007
2500x800	-	FBL27100007	FBL29100007
3000x750	-	FBL27200007	FBL29200007
3000x800	-	FBL27250007	FBL29250007

Borde en Haya Múltiplex para encimeras.

Bordes laterales y traseros para bancos de trabajo.

Artículo (posterior)	Dim.LxFxH (mm)	Artículo (lateral)	Dim.LxFxH (mm)
FBL56100000	762x12x100	FBL57200000	1300x12x100
FBL56350000	770x20x150	FBL57900000	1300x20x150
FBL56450000	770x20x200	FBL58600000	1300x20x200
FBL56300000	812x12x100	FBL57300000	1500x12x100
FBL56400000	820x20x150	FBL58000000	1500x20x150
FBL56500000	820x20x200	FBL58700000	1500x20x200
-	-	FBL57500000	2000x12x100
-	-	FBL58200000	2000x20x150
-	-	FBL58900000	2000x20x200



Configuración

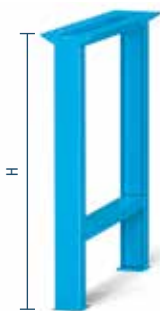

Pata fija

Artículo	Dimensiones ext. LxFxH (mm)
FBL60100004	80x715x700
FBL60250004	80x715x800
FBL60350004	80x715x830
FBL60400004	80x715x850

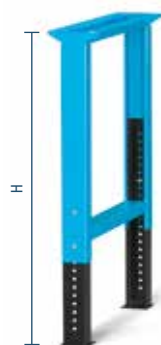

Pata regulable en altura

Artículo	Dimensiones ext. LxFxH (mm)
FBL60450058	80x715x700/1100

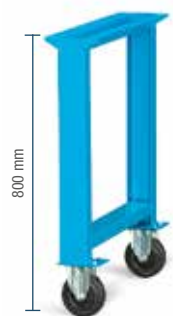

Pata fija con ruedas

Artículo	Tipo rueda	Ø mm
FBL6075A004	Goma standard	125
FBL6075G004	Antracita	125
FBL6075D004	Goma elástica	125
FBL6075K004	Poliuretano	125
FBL6075N004	Nylon	125

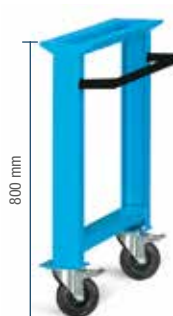

Pata con ruedas y tirador

Artículo	Tipo rueda	Ø mm
FBL6090C004	Goma standard	125
FBL6090I004	Antracita	125
FBL6090F004	Goma elástica	125
FBL6090M004	Poliuretano	125
FBL6090Q004	Nylon	125



Pata regulable en altura con ruedas

Artículo	Tipo rueda	Ø mm
FBL6055A004	Goma standard	125
FBL6055G004	Antracita	125
FBL6055D004	Goma elástica	125
FBL6055K004	Poliuretano	125
FBL6055N004	Nylon	125



Pata regulable en altura con ruedas y tirador

Artículo	Tipo rueda	Ø mm
FBL6056C058	Goma standard	125
FBL6056I058	Antracita	125
FBL6056F058	Goma elástica	125
FBL6056M058	Poliuretano	125
FBL6056Q058	Nylon	125

Travesaño de refuerzo

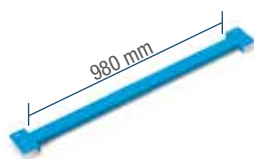

Artículo	Travesaño para banco Largo mm
FBL66050004	1300

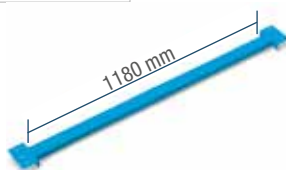

Artículo	Travesaño para banco Largo mm
FBL66100004	1500

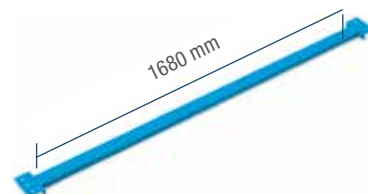

Artículo	Travesaño para banco Largo mm
FBL66200004	2000

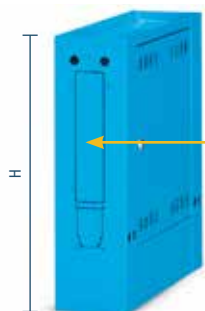

Toma eléctrica y neumática opcional



Armario de conexiones

Artículo	Dimensiones ext. LxFxH (mm)
FBL61200104	190x695x700
FBL61250104	190x695x800
FBL61300104	190x695x830
FBL61350104	190x695x850

Toma de conexión neumática y enrollador automático



Artículo	Altura armario mm
FBL96707007	700
FBL96708007	800
FBL96708307	830
FBL96708507	850

- La toma de conexión neumática está compuesta por:
 - Una entrada fija posterior con tubo \varnothing 10 mm y final (de 1/4")_(\varnothing 9-12 mm) para conectar con alargador (no incluido).
 - Un enrollador de 4 metros de tubo de diámetro interno de 5,5 mm con una conexión a rosca de 1/4" para fijación del utensilio, capacidad de 9 litros por segundo*.
 - Una salida fija anterior con tubo de \varnothing 10 mm y final con rosca de 1/4" con tapón, capacidad de 11 litros por segundo*.
 - Un filtro reductor con manómetro el cual puede ser utilizado con una presión máxima de 10 bar, su capacidad es de 11 litros por segundo con una presión de uso igual a 6,3 bar.

Toma de conexión neumática y enrollador automático



Artículo	Altura armario mm
FBL96607007	700
FBL96608007	800
FBL96608307	830
FBL96608507	850

Solo aplicable para armarios de conexiones

Salida posterior fija

- La toma de conexión neumática está compuesta por:
 - Una entrada fija posterior con tubo \varnothing 10 mm y final (de 3/8")_(\varnothing 9-12 mm) para conectar con alargador (no incluido).
 - Un enrollador de 4 metros de tubo de diámetro interno de 5,5 mm con una conexión a rosca de 1/4" para fijación del utensilio, capacidad de 9 litros por segundo*.
 - Una salida fija anterior con tubo de \varnothing 10 mm y final con rosca de 3/8" con tapón, capacidad de 11 litros por segundo*.
 - **N.B.** Todas las conexiones (excepto el enrollador) son de 3/8".

Toma eléctrica



- Los armarios con placa de conexión vienen de serie con una puerta lateral completa de cerradura de cilindro y dos llaves.
- Este armario se puede montar con toma de conexiones eléctrica y/o neumática. El armario con toma de conexiones viene además de serie con magnetotérmico 2 P 230 V y conectada (a través de una canaleta) a un toma industrial en la parte posterior con tapa de cierre. Grado de protección

Artículo	Tomas SCHUKO
FBL96201000	4

Armario con tornillo hidráulico escamoteable

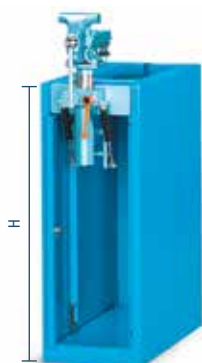

Con tornillo en acero de 120 mm

Artículo	Dimensiones LxFxH mm
FBL61050104	312x726x800
FBL61100104	312x726x830
FBL61150104	312x726x850



El tornillo tiene una rotación de 360°



1 Se abre la puerta...



2 ...retraer la puerta hasta el interior del armario.



3 Se extrae el tornillo hidráulico y se fija a la encimera.



4 Se regula el tornillo hidráulico a la altura deseada.

Bastidor

Artículo	Altura útil mm	Carga kg	Dimensiones ext. LxFxH (mm)
FBL61200104	200	3100	564x726x283
FBL61200104	300	3100	564x726x383
FBL61200104	500	3100	564x726x600
FBL61200104	600	3100	564x726x700
FBL61200104	700	3100	564x726x800
FBL61200104	725	3100	564x726x825
FBL61200104	750	3100	564x726x850
FBL61200104	900	3100	564x726x1000



- 01
- 02
- 04
- 08

COD. ART. **ALTURA mm**

F DD 9300 00 07	50
F DD 9330 00 07	100

Bastidor con puerta de apertura en lado derecho

Artículo	Altura puerta mm	Altura útil mm	Carga kg	Dimensiones ext. LxFxH (mm)
FDD1260D004	600	600	3100	564x726x700



- 01
- 02
- 04
- 08

Bastidor con puerta de apertura en lado izquierdo

Artículo	Altura puerta mm	Altura útil mm	Carga kg	Dimensiones ext. LxFxH (mm)
FDD1261D004	600	600	3100	564x726x700

No es posible la colocación de cajones en el interior del bastidor con puerta batiente

Bastidor con división horizontal para puertas y cajones

Artículo	Altura puerta mm	Altura cajón mm	Altura útil	Carga kg	Dimensiones ext. LxFxH (mm)
FDD11500004	400	75	500	3100	564x726x600
	400	175			
FDD11600004	425	150	600	3100	564x726x700
	500	75			
FDD11700004	400	275			
	425	250			
	500	175	700	3100	564x726x800
	575	100			
FDD11720004	600	75			
	400	300			
	425	275			
FDD11750004	500	200	725	3100	564x726x825
	575	125			
	600	100			
FDD11750004	400	325			
	425	300			
	500	225	750	3100	564x726x850
	575	150			
FDD11900004	600	125			
	400	475			
	425	450			
FDD11900004	500	375	900	3100	564x726x1000
	575	300			
	600	275			

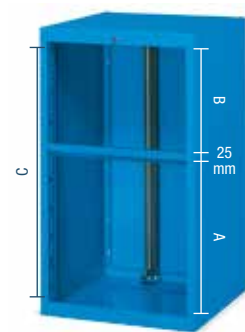

- 01
- 02
- 04
- 08

Múltiples configuraciones del bastidor para adaptarse a cualquier necesidad del cliente

Puerta reversible

Artículo	Altura mm
FDD96400104	400
FDD96420104	425
FDD96450104	500
FDD96490104	575
FDD96500104	600



La puerta puede colocarse en lado derecho o izquierdo

Cerradura y pomo de recambio

Artículo	Cerradura de recambio
RCSR000300	Para armario
RCSR003500	Para pomo de la puerta

Artículo	Pomo de recambio
RXDA000207	Para puerta

Cajones de extracción simple y telescópica

Artículo	Altura frontal mm	Carga kg	Dimensión útil LxFxH (mm)
FDD80500004	50	60	564x726x283
FDD80750004	75	80	564x726x383
FDD81000004	100	100	564x726x600
FDD81250004	125	100	564x726x700
FDD81500004	150	100	564x726x800
FDD82000004	200	100	564x726x825
FDD82500004	250	100	564x726x850
FDD82300004	300	100	564x726x1000



Los cajones van incorporados con guías de extracción simple o telescópica

Estante de extracción simple

Artículo	Carga kg	Dimensión útil. LxF (mm)
FDD80000004	70	435x610



Material para división de cajones

Estante fijo regulable

Artículo	Carga kg	Dimensión útil. LxF (mm)
FDD91000104	70	500x600

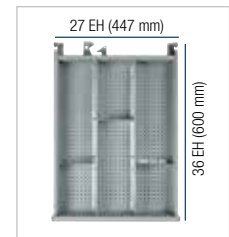
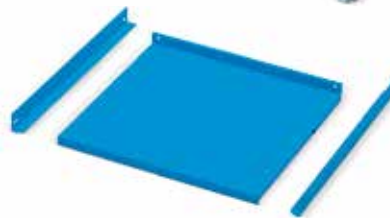

Ménsula regulable e inclinable

Artículo	Profundidad mm	Carga kg
FBL77500004	220	25
FBL77550004	320	25
FBL77600004	420	25
FBL77620004	600	25

Ménsula regulable e inclinable

Artículo	Profundidad mm	Carga kg
FBL77950004	220	2 cajones
FBL78000004	320	564x726x281
FBL78050004	420	564x726x281

Panel trasero

Artículo	Profundidad mm	Tipo panel
FBL76200004	973	Perforado
FBL76350004	1458	Perforado
FBL76700004	973	Liso
FBL76850004	1458	Liso

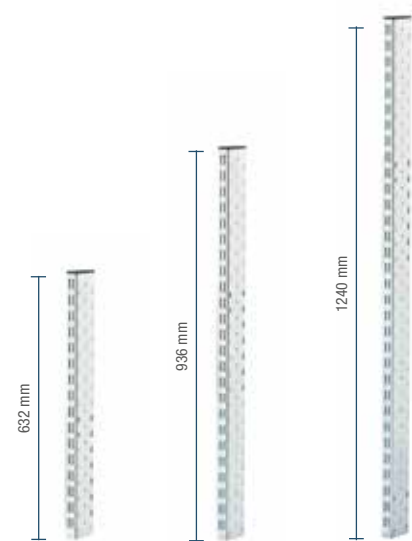
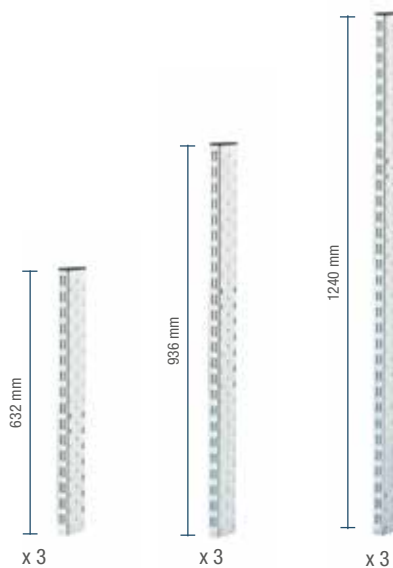
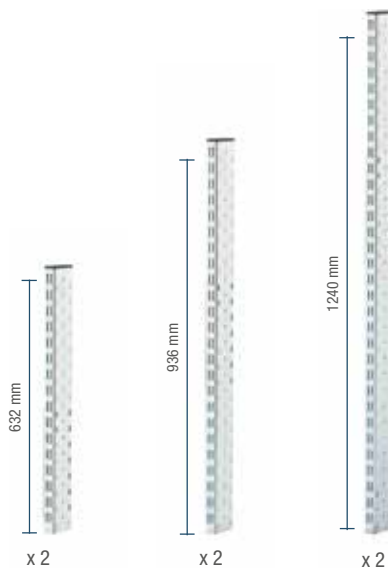

Montantes para bancos de 1500 mm

Artículo	Altura mm	Paneles
FBL75301599	632	2
FBL75351599	936	3
FBL75401599	1240	4

Montantes para bancos de 2000 mm

Artículo	Altura	Paneles
FBL75302099	632	2
FBL75352099	936	3
FBL75402099	1240	4

Montantes para encimeras de madera

Artículo	Altura	Paneles
FBL75300099	632	2
FBL75350099	938	3
FBL75400099	1242	4

Juego de soportes para raíl en aluminio de 1000/1500 mm

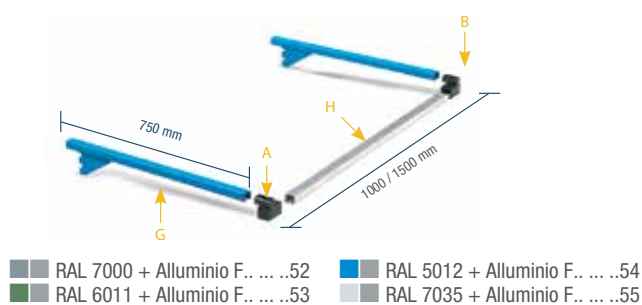

- Juego de soportes de profundidad **750 mm** para largo **1000-1500 mm**.
- Compuesto de 2 soportes (G), 1 juego de tapones de plástico (A+B) y 1 carril de aluminio (H).

Artículo	Largo guía mm	Carga kg
FBL98100154	1000	10
FBL98150154	1500	10

Juego de soportes para raíl en aluminio de 2000/2500 mm

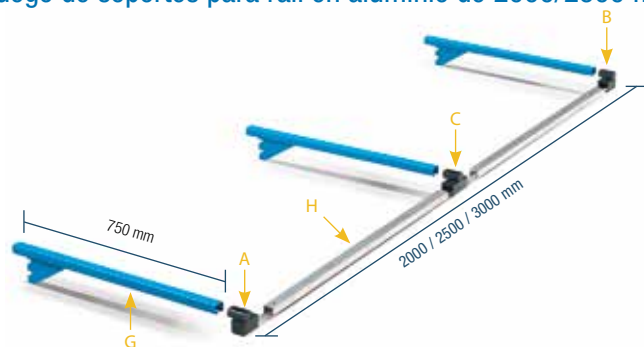

- Juego de soportes de profundidad **750 mm** para largo **2000-2500 mm**.
- Compuesto de 3 soportes (G), 1 juego de tapones de plástico (A+B+C) y 1 carril de aluminio (H).

Artículo	Largo guía mm	Carga
FBL98200154	2000	10
FBL98250154	2500	10
FBL98300154	3000	10

Juego de soportes para raíl en aluminio de 3000 mm

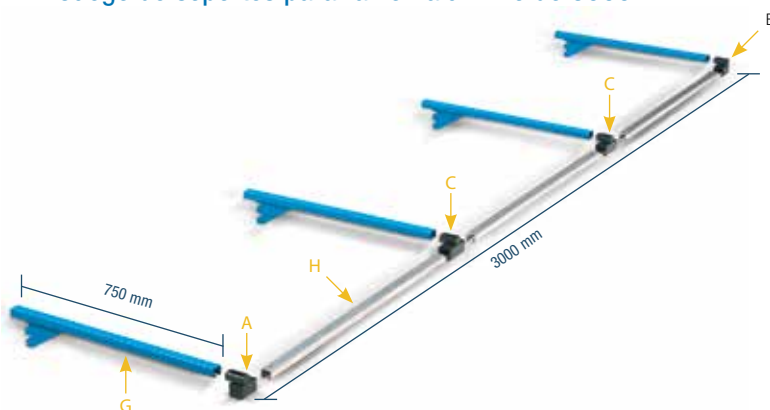

- Juego de soportes de profundidad **750 mm** para largo **3000 mm**.
- Compuesto de 4 soportes (G), 1 juego de tapones de plástico (A+B+C) y 1 carril de aluminio (H).

Artículo	Largo guía mm	Carga kg
FBL98300254	3000	10



Ejemplo de configuración

Artículo	Dim.LxFxH (mm)	Composición
FBHA370S208	2000x800x2110	Puerta batiente, estante extraíble, cajonera con 3 cajones, 3 estantes, canaleta para tomas eléctricas, brazo articulado, guía carril porta lámparas



Carril de aluminio con topes laterales

Artículo	Largo guía mm
FBL98101000	1020
FBL98151000	1500
FBL98201000	2000
FBL98251000	2500
FBL98301000	3000*
FBL98301100	3000**

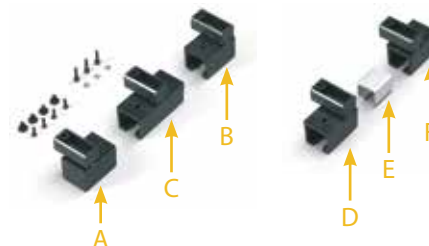

Juego de topes para carril

Artículo	Descripción
FBL98410007	A+B
FBL98400007	C
FBL98420007	D+E+F

Armario con persiana



Artículo	Tipo de fijación	Capacidad kg	Dimensiones ext. LxFxH (mm)
FBL70110151	A pared	50	952x210x810
FBL70110251	Al montante biselado	50	952x210x810
FBL70110351	A la encimera de madera	50	952x210x810

Artículo	Tipo de fijación	Capacidad kg	Dimensiones ext. LxFxH (mm)
FBL70210151	A pared	50	952x210x1115
FBL70210351	A la encimera de madera	50	952x210x1115



Lámpara PHILIPS 2x18 W

Artículo	Dim.LxFxH (mm)	Luminaria
FBL99050000	700x140x85	2x18W



Lámpara PHILIPS 2x36 W

Artículo	Dim.LxFxH (mm)	Luminaria
FBL99100000	1300x165x95	2x36W



Lámpara PHILIPS 2x58 W

Artículo	Dim.LxFxH (mm)	Luminaria
FBL99150000	1600x165x95	2x58W



Protección para lámpara PHILIPS

Artículo	Paa luminaria
FBL99210008	2x18W
FBL99220008	2x36W



Lámpara WALDMANN 2x36W IP67

Artículo	Diámetro mm	Largo mm
FBL99600000	70	1090



Lámpara WALDMANN 2x36W IP20

Artículo	Dimensiones mm
FBL99300008	910x90x105

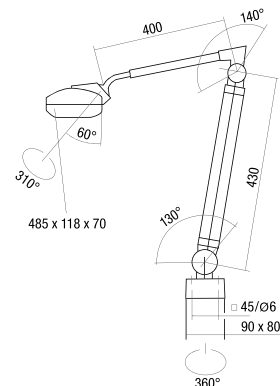

Lámpara WALDMANN 1x36 IP 20

Artículo	Composición
FBL99800008	Soporte metálico, abrazadera 0-65 mm, lámpara WALDMANN



Enrollador automático con soporte

Artículo	Composición
FBL96010107	10 metros de cable IP42 230V



Porta llaves

Artículo	Largo mm
CMV10025	556

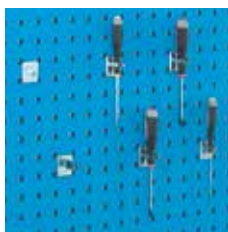

galvanizado



Gancho para destornilladores

Artículo	Diámetro mm
CMV10020	6
CMV10021	12
CMV10022	18
CMV10023	25



galvanizado



Doble gancho cerrado

Artículo	Ø
CMV10029	40
CMV10031	60
CMV10033	80



Juego de guía y contenedores

Artículo	LxFxH mm	Composición
FBL95040005	450x160x75	Juego de 4 cajas FPM17510005



Juego de guía y contenedores

Artículo	LxFxH mm	Composición
FBL95070005	450x230x130	Juego de 3 cajas FPM25510005



Juego de ganchos

Artículo	Composición
FBL95080099	Juego de 6 ganchos: 2 CMV10022, 1 CMV10003, 1 CMV10036, 2 CMV10001

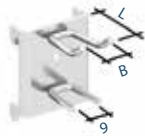

Gancho doble

Artículo	L	B
CMV10002	28	9
CMV10003	33	17



Gancho porta recipientes

Artículo	A	L	B
CMV10002	10	350	120

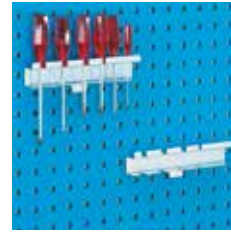

Gancho para destornilladores

Artículo	L	B
CMV10019	238	40



Gancho para taladro

Artículo	Ø
CMV10030	60
CMV10032	80

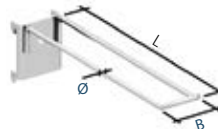
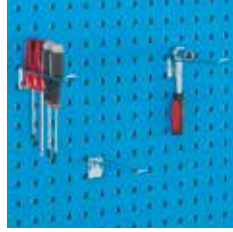

Gancho largo doble cerrado

Artículo	Ø	L	B
CMV10027	3,5	170	29

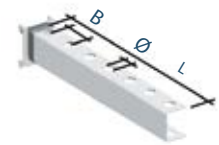
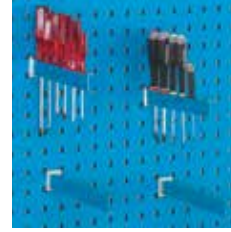

Guía para destornilladores

Artículo	Ø	L	B
CMV10018	12	220	32

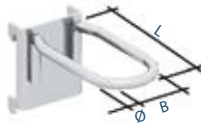

Gancho doble cerrado

Artículo	Ø	L	B
CMV10004	5	70	25

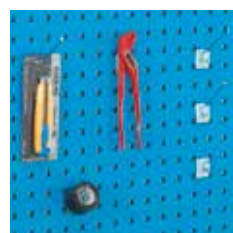

Gancho inclinado

Artículo	Ø	L
CMV10014	4	50
CMV10015	6	100



Gancho doble

Artículo	Ø	L	B
CMV10016	5	50	40

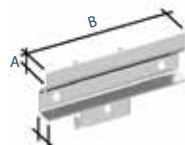

Guía para contenedores

Artículo	A	L	B
CMV10026	9	9	40

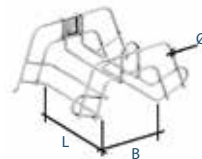

Gancho porta cables

Artículo	L	B	Ø
CMV10026	160	125	5

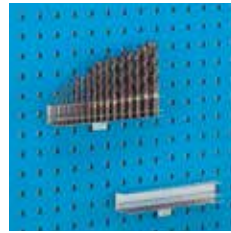

Guía para brocas

Artículo	A	L	B
CMV10028	40	238	42,5

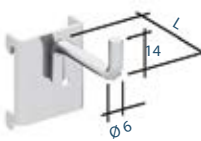

Gancho simple

Artículo	Ø	L
CMV10035	6	10
CMV10036	6	50

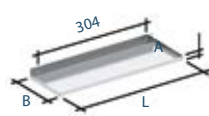

Ménsula

Artículo	A	L	B
CMV10043	10	350	120

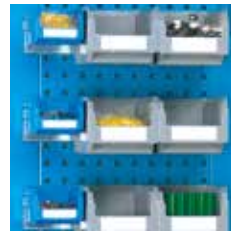

Guía para contenedores tipo 1 y 2

Artículo	A	L	B
FBL74380099	86	445	-

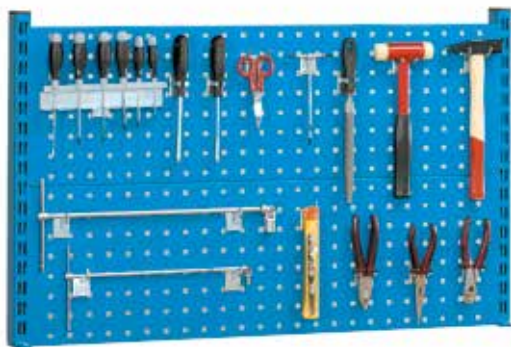

- Compuesto de:
- n. 1 C MV 10 019
 - n. 3 C MV 10 001
 - n. 3 C MV 10 022
 - n. 1 C MV 10 003
 - n. 1 C MV 10 007
 - n. 2 C MV 10 016
 - n. 4 C MV 10 036
 - n. 1 C MV 10 014

Conjunto de paneles perforados de 1000x632 mm

Artículo	Composición
FBL95020099	Juego de 16 ganchos
FBLA0101804	Juego de 16 ganchos con paneles y montantes



- Compuesto de:
- n. 1 C MV 10 016
 - n. 7 C MV 10 037
 - n. 2 C MV 10 038
 - n. 1 C MV 10 001
 - n. 1 C MV 10 007
 - n. 2 C MV 10 021
 - n. 4 C MV 10 022
 - n. 1 C MV 10 025

Conjunto de paneles perforados de 1000x632 mm

Artículo	Composición
FBL95120099	Juego de 19 ganchos
FBLA0102104	Juego de 19 ganchos con paneles y montantes

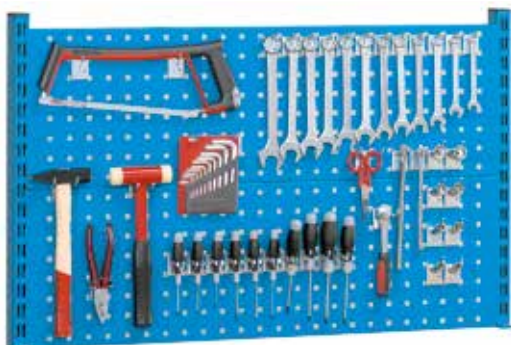

- Compuesto de:
- n. 1 C MV 10 016
 - n. 3 C MV 10 007
 - n. 24 C MV 10 037
 - n. 1 C MV 10 001
 - n. 8 C MV 10 021
 - n. 4 C MV 10 022

Conjunto de paneles perforados de 1000x632 mm

Artículo	Composición
FBL95110099	Juego de 41 ganchos
FBLA0102004	Juego de 41 ganchos con paneles y montantes



- Compuesto de:
- n. 1 C MV 10 019
 - n. 3 C MV 10 001
 - n. 3 C MV 10 022
 - n. 2 C MV 10 016
 - n. 1 C MV 10 003
 - n. 4 C MV 10 036
 - n. 1 C MV 10 007
 - n. 1 C MV 10 014
 - n. 1 C MV 10 017
 - n. 4 F PM 1751 00 05
 - n. 3 F PM 2551 00 05
 - n. 2 F BL 7448 00 99

Conjunto de paneles perforados de 2000x632 mm

Artículo	Composición
FBL95160099	Juego de 19 ganchos
FBLA0202704	Juego de 19 ganchos con paneles y montantes

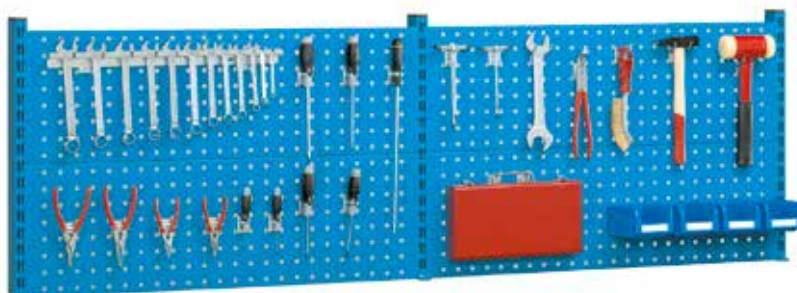

- Compuesto de:
- n. 3 C MV 10 037
 - n. 1 C MV 10 036
 - n. 2 C MV 10 002
 - n. 3 C MV 10 016
 - n. 4 C MV 10 001
 - n. 2 C MV 10 020
 - n. 5 C MV 10 022
 - n. 1 C MV 10 025
 - n. 4 F PM 1751 00 04
 - n. 1 F BL 7438 00 99

Conjunto de paneles perforados de 2000x632 mm

Artículo	Composición
FBL95220099	Juego de 22 ganchos
FBLA0203304	Juego de 22 ganchos con paneles y montantes



Compuesto de:
 n.61 C MV 10 037 n. 2 C MV 10 016
 n. 1 C MV 10 025 n.11 C MV 10 022
 n. 5 C MV 10 007 n. 1 C MV 10 017
 n. 6 C MV 10 023 n. 2 C MV 10 001
 n.12 C MV 10 021 n.16 C MV 10 014

Conjunto de paneles perforados de 2000x936 mm

Artículo	Composición
FBL95240099	Juego de 117 ganchos
FBLA0203504	Juego de 117 ganchos con paneles y montantes

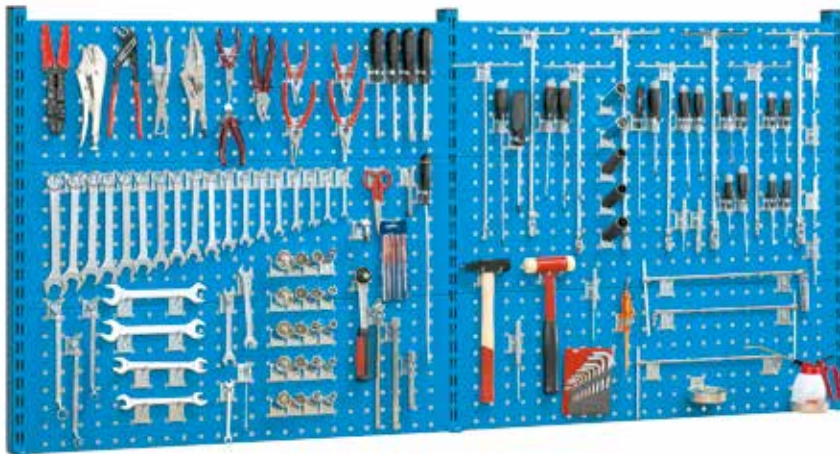

Compuesto de:
 n.34 C MV 10 037 n.16 C MV 10 023
 n. 2 C MV 10 007 n. 6 C MV 10 014
 n. 2 C MV 10 006 n. 7 C MV 10 022
 n. 1 C MV 10 005 n. 5 C MV 10 021
 n. 4 C MV 10 016 n. 1 C MV 10 020
 n. 6 C MV 10 001

Conjunto de paneles perforados de 2000x936 mm

Artículo	Composición
FBL95230099	Juego de 84 ganchos
FBLA0203404	Juego de 84 ganchos con paneles y montantes

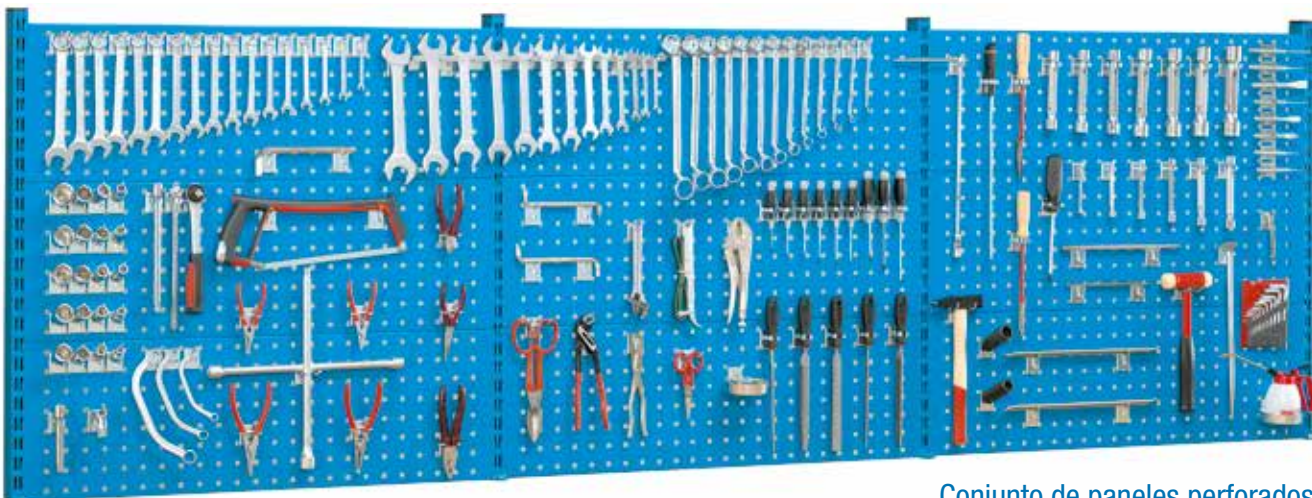

Compuesto de:
 n. 2 C MV 10 017 n.58 C MV 10 037 n.23 C MV 10 014
 n. 1 C MV 10 025 n.19 C MV 10 021 n.12 C MV 10 022
 n. 3 C MV 10 007 n. 9 C MV 10 001 n. 9 C MV 10 023
 n. 2 C MV 10 036 n. 2 C MV 10 016 n. 1 C MV 10 020

Conjunto de paneles perforados de 3000x936 mm

Artículo	Composición
FBL95260099	Juego de 141 ganchos
FBLA0101804	Juego de 141 ganchos con paneles y montantes

Silla de madera para puestos de trabajo



■ 07

Artículo	Composición
FQZ11110007	Silla giratoria con ruedas autobloqueantes. Altura regulable mediante tornillo. Altura 530/645 mm. Capacidad de carga 100 kg.



■ 07

Artículo	Composición
FQZ11100007	Silla giratoria con patas fonoabsorbentes. Altura regulable mediante tornillo. Altura 501/620 mm. Capacidad de carga 100 kg.



■ 07

Artículo	Composición
FQZ11200007	Silla giratoria con patas fonoabsorbentes. Apoya pies cromado. Altura regulable mediante tornillo. Altura 501/710 mm. Capacidad de carga 100 kg.



■ 07

Artículo	Composición
FQZ11300007	Silla giratoria con patas fonoabsorbentes. Apoya pies lacado. Altura regulable mediante tornillo. Altura 510/710. Capacidad de carga 100 kg.



■ 07

Artículo	Composición
FQZ12110007	Silla giratoria con ruedas autobloqueantes. Altura regulable mediante bomba de gas. Altura 470/645 mm. Capacidad de carga 100 kg.



■ 07

Artículo	Composición
FQZ12100007	Silla giratoria con patas fonoabsorbentes. Altura regulable mediante bomba de gas. Altura 445/625 mm. Capacidad de carga 100 kg.



■ 07

Artículo	Composición
FQZ12200007	Silla giratoria con patas fonoabsorbentes. Apoya pies cromado. Altura regulable mediante bomba de gas. Altura 510/760 mm. Capacidad de carga 100 kg.

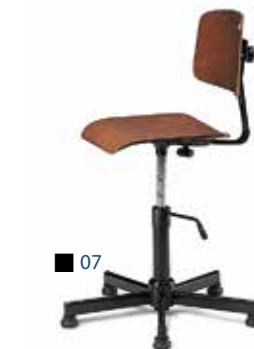

■ 07

Artículo	Composición
FQZ13100007	Silla giratoria con patas fonoabsorbentes. Altura regulable mediante tornillo molomatic. Altura 425/565 mm. Capacidad de carga 100 kg.

Silla de poliuretano para puestos de trabajo



■ 07

Artículo	Composición
FQZ22110007	Silla giratoria con ruedas autobloqueantes. Altura regulable mediante bomba de gas. Altura 495/670 mm. Capacidad de carga 100 kg.



■ 07

Artículo	Composición
FQZ22100007	Silla giratoria con patas fonoabsorbentes. Altura regulable mediante bomba de gas. Altura 470/650 mm. Capacidad de carga 100 kg.



■ 07

Artículo	Composición
FQZ22200007	Silla giratoria con patas fonoabsorbentes. Apoya pies cromado. Altura regulable mediante bomba de gas. Altura 535/785 mm. Capacidad de carga 100 kg.



■ 07

Artículo	Composición
FQZ21100007	Silla giratoria con patas fonoabsorbentes. Apoya pies lacado. Altura regulable mediante tornillo. Altura 535/735 mm. Capacidad de carga 100 kg.

Tornillo de banco en acero



Recorrido de abertura frontal



Recorrido de abertura frontal



Recorrido de abertura frontal



Recorrido de abertura posterior

Tornillo de acero 80 mm

Artículo	Adaptado para
FBL10100000	Encimera de madera
FBL10100100	Encimera metálica

Tornillo de acero 110 mm

Artículo	Adaptado para
FBL10150000	Encimera de madera
FBL10150100	Encimera metálica

Tornillo de acero 130 mm

Artículo	Adaptado para
FBL10200000	Encimera de madera
FBL10200100	Encimera metálica

Tornillo de acero 120 mm

Artículo	Adaptado para
FBL10650000	Encimera de madera
FBL10650100	Encimera metálica

Tornillo de banco en hierro fundido



Recorrido de abertura posterior



Recorrido de abertura posterior



Recorrido de abertura posterior

Tornillo de hierro fundido 100 mm

Artículo	Composición
FBL11100000	Encimera de madera
FBL11100100	Encimera metálica

Tornillo de hierro fundido 120 mm

Artículo	Composición
FBL11200000	Encimera de madera
FBL11200100	Encimera metálica

Tornillo de hierro fundido 150 mm

Artículo	Composición
FBL11300000	Encimera de madera
FBL11300100	Encimera metálica

Artículo	A	B	C	D	E	F
FBL101000/01	100 mm	330 mm	80 mm	83 mm	estriado	4 kg
FBL101500/01	120 mm	385 mm	110 mm	113 mm	estriado	7 kg
FBL102000/01	140 mm	430 mm	130 mm	137 mm	estriado	11 kg
FBL106500/01	175 mm	510 mm	120 mm	187 mm	estriado	24 kg
FBL111000/01	140 mm	445 mm	100 mm	153 mm	estriado	11 kg
FBL112000/01	185 mm	520 mm	120 mm	180 mm	estriado	18 kg
FBL113000/01	220 mm	615 mm	150 mm	210 mm	estriado	25 kg

A = Recorrido máximo de la mordaza B = Largo máximo del tornillo C = Ancho de mordaza D = Altura del tornillo E = Estriás de la mordaza F = Peso tornillo

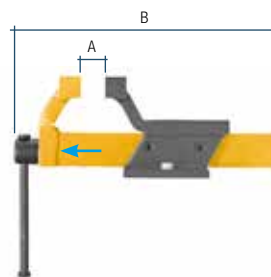
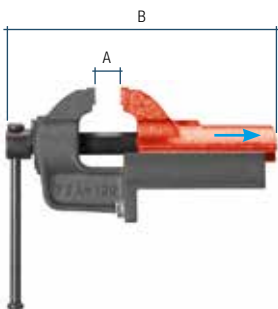



Artículo	Dim.LxFxH (mm)	Composición
FSTS2005299	5100x500x2000	Completo de 25 estantes regulables con capacidad de carga 300 kg



Estanterías serie SYSTEM ST

- Sistema modular de estanterías fabricadas con chapa de acero galvanizado o pintado.
- Los perfiles de los montantes son en forma de L con perforaciones para permitir el ensamblaje de los estantes y los diferentes accesorios a diferentes alturas.
- El espesor de los estantes es de 35mm, permitiendo una muy buena capacidad de carga por estante, que va de los 100kg hasta los 400kg, en función de su anchura y fondo. Para los estantes de 400 mm o más de profundidad, se suministran barras de refuerzo.
- La capacidad total por módulo es de 2300 Kg.
- Las estanterías deberán fijarse al suelo o a la pared.
- Se deberá instalar un módulo con tensores traseros o panel trasero de refuerzo cada 3 módulos para garantizar la estabilidad estructural del conjunto.



Fijación a pared

Para la fijación correcta a la pared, se deberán usar tornillos con una fuerza de tracción de 1,3 KN en cada montante.



Fijación al suelo

Para fijar al suelo se deberá usar tornillos de 4,3 KN de fuerza a tracción en cada pata.

Montaje de estanterías



Los módulos de estanterías se suministran con llave allen para la instalación.

Estanterías SYSTEM ST20

Altura 2000mm

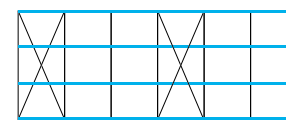

Es obligatorio instalar un módulo con refuerzo de tensores o panel trasero cada 3 módulos para asegurar la estabilidad del conjunto.

■ 54 ■ 55 ■ 99

Módulos de longitud 1000 mm

Profundidad (mm)	Módulo base con arriostramiento	Módulo adicional	Módulo adicional con arriostramiento	Módulo base con panel trasero	Módulo adicional con panel trasero
300	FSTA2003099	FSTB2003099	–	FSTD2003099	FSTE2003099
400	FSTA2004099	FSTB2004099	FSTC2004099	FSTD2004099	FSTE2004099
500	FSTA2005099	FSTB2005099	FSTC2005099	FSTD2005099	FSTE2005099
600	FSTA2006099	FSTB2006099	FSTC2006099	FSTD2006099	FSTE2006099
800	FSTA2008099	FSTB2008099	FSTC2008099	FSTD2008099	FSTE2008099

Módulos de longitud 1300 mm

Profundidad (mm)	Módulo base con arriostramiento	Módulo adicional	Módulo adicional con arriostramiento	Módulo base con panel trasero	Módulo adicional con panel trasero
300	FSTF2003099	FSTG2003099	–	FSTL2003099	FSTM2003099
400	FSTF2004099	FSTG2004099	FSTH2004099	FSTL2004099	FSTM2004099
500	FSTF2005099	FSTG2005099	FSTH2005099	FSTL2005099	FSTM2005099
600	FSTF2006099	FSTG2006099	FSTH2006099	FSTL2006099	FSTM2006099
800	FSTF2008099	FSTG2008099	FSTH2008099	FSTL2008099	FSTM2008099

Estanterías SYSTEM ST22

Altura 2500 mm

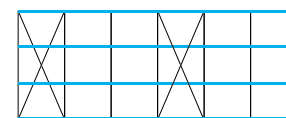

Es obligatorio instalar un módulo con refuerzo de tensores o panel trasero cada 3 módulos para asegurar la estabilidad del conjunto.

■ 54 ■ 55 ■ 99

Módulos de longitud 1000 mm

Profundidad (mm)	Módulo base con arriostramiento	Módulo adicional	Módulo adicional con arriostramiento	Módulo base con panel trasero	Módulo adicional con panel trasero
300	FSTA2203099	FSTB2203099	–	FSTD2203099	FSTE2203099
400	FSTA2204099	FSTB2204099	FSTC2204099	FSTD2204099	FSTE2204099
500	FSTA2205099	FSTB2205099	FSTC2205099	FSTD2205099	FSTE2205099
600	FSTA2206099	FSTB2206099	FSTC2206099	FSTD2206099	FSTE2206099
800	FSTA2208099	FSTB2208099	FSTC2208099	FSTD2208099	FSTE2208099

Módulos de longitud 1300 mm

Profundidad (mm)	Módulo base con arriostramiento	Módulo adicional	Módulo adicional con arriostramiento	Módulo base con panel trasero	Módulo adicional con panel trasero
300	FSTF2203099	FSTG2203099	–	FSTL2203099	FSTM2203099
400	FSTF2204099	FSTG2204099	FSTH2204099	FSTL2204099	FSTM2204099
500	FSTF2205099	FSTG2205099	FSTH2205099	FSTL2205099	FSTM2205099
600	FSTF2206099	FSTG2206099	FSTH2206099	FSTL2206099	FSTM2206099
800	FSTF2208099	FSTG2208099	FSTH2208099	FSTL2208099	FSTM2208099

Estanterías SYSTEM ST25

Altura 2500 mm

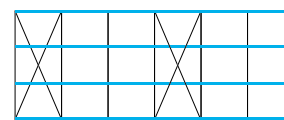

Es obligatorio instalar un módulo con refuerzo de tensores o panel trasero cada 3 módulos para asegurar la estabilidad del conjunto.

■ 54 ■ 55 ■ 99

Módulos de longitud 1000 mm

Profundidad (mm)	Módulo base con arriostramiento	Módulo adicional	Módulo adicional con arriostramiento	Módulo base con panel trasero	Módulo adicional con panel trasero
300	FSTA2503099	FSTB2503099	–	FSTD2503099	FSTE2503099
400	FSTA2504099	FSTB2504099	–	FSTD2504099	FSTE2504099
500	FSTA2505099	FSTB2505099	FSTC2505099	FSTD2505099	FSTE2505099
600	FSTA2506099	FSTB2506099	FSTC2506099	FSTD2506099	FSTE2506099
800	FSTA2508099	FSTB2508099	FSTC2508099	FSTD2508099	FSTE2508099

Módulos de longitud 1300 mm

Profundidad (mm)	Módulo base con arriostramiento	Módulo adicional	Módulo adicional con arriostramiento	Módulo base con panel trasero	Módulo adicional con panel trasero
300	FSTF2503099	FSTG2503099	–	FSTL2503099	FSTM2503099
400	FSTF2504099	FSTG2504099	–	FSTL2504099	FSTM2504099
500	FSTF2505099	FSTG2505099	FSTH2505099	FSTL2505099	FSTM2505099
600	FSTF2506099	FSTG2506099	FSTH2506099	FSTL2506099	FSTM2506099
800	FSTF2508099	FSTG2508099	FSTH2508099	FSTL2508099	FSTM2508099

Estanterías SYSTEM ST30

Altura 3000 mm

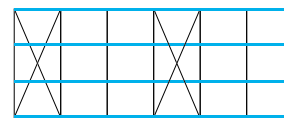

Es obligatorio instalar un módulo con refuerzo de tensores o panel trasero cada 3 módulos para asegurar la estabilidad del conjunto.

Módulos de longitud 1000 mm

Profundidad (mm)	Módulo base con arriostramiento	Módulo adicional	Módulo adicional con arriostramiento	Módulo base con panel trasero	Módulo adicional con panel trasero
300	FSTA3003099	FSTB3003099	–	FSTD3003099	FSTE3003099
400	FSTA3004099	FSTB3004099	–	FSTD3004099	FSTE3004099
500	FSTA3005099	FSTB3005099	FSTC3005099	FSTD3005099	FSTE3005099
600	FSTA3006099	FSTB3006099	FSTC3006099	FSTD3006099	FSTE3006099
800	FSTA3008099	FSTB3008099	FSTC3008099	FSTD3008099	FSTE3008099

Módulos de longitud 1300 mm

Profundidad (mm)	Módulo base con arriostramiento	Módulo adicional	Módulo adicional con arriostramiento	Módulo base con panel trasero	Módulo adicional con panel trasero
300	FSTF3003099	FSTG3003099	–	FSTL3003099	FSTM3003099
400	FSTF3004099	FSTG3004099	–	FSTL3004099	FSTM3004099
500	FSTF3005099	FSTG3005099	FSTH3005099	FSTL3005099	FSTM3005099
600	FSTF3006099	FSTG3006099	FSTH3006099	FSTL3006099	FSTM3006099
800	FSTF3008099	FSTG3008099	FSTH3008099	FSTL3008099	FSTM3008099

Montantes 1000 mm h



Profundidad (mm)	Montante con 2 travesaños	Montante con 2 travesaños y panel lateral 1000 mm h
300	FST02503054	FST02513054
400	FST02504054	FST02514054
500	FST02505054	FST02515054
600	FST02506054	FST02516054
800	FST02508054	FST02518054

Montantes 2000 mm h

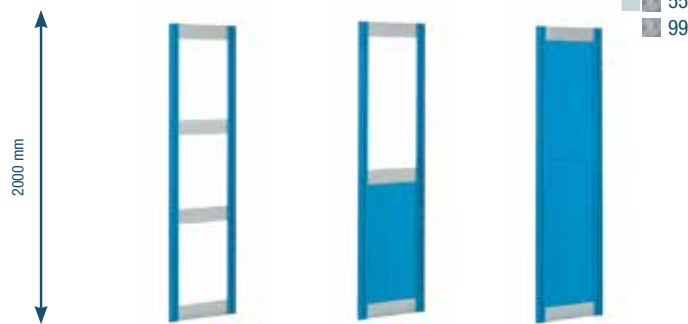

Profundidad (mm)	Montante con 4 travesaños	Montante con 3 travesaños y panel lateral 1000 mm h	Montante con 2 travesaños y panel lateral 2000 mm h
300	FST02503054	FST02513054	FST02513054
400	FST02504054	FST02514054	FST02514054
500	FST02505054	FST02515054	FST02515054
600	FST02506054	FST02516054	FST02516054
800	FST02508054	FST02518054	FST02518054

Montantes 2200 mm h



Profundidad (mm)	Montante con 4 travesaños	Montante con 3 travesaños y panel lateral 1000 mm h	Montante con 3 travesaños y panel lateral 2000 mm h	Montante con 2 travesaños y panel lateral 2200 mm h
300	FST02203054	FST02213054	FST02223054	FST02233054
400	FST02204054	FST02214054	FST02224054	FST02234054
500	FST02205054	FST02215054	FST02225054	FST02235054
600	FST02206054	FST02216054	FST02226054	FST02236054
800	FST02208054	FST02218054	FST02228054	FST02238054



Utilizando paneles laterales, traseros y puertas puede convertir toda o una parte de la estantería en un armario.

Montantes 2500 mm h

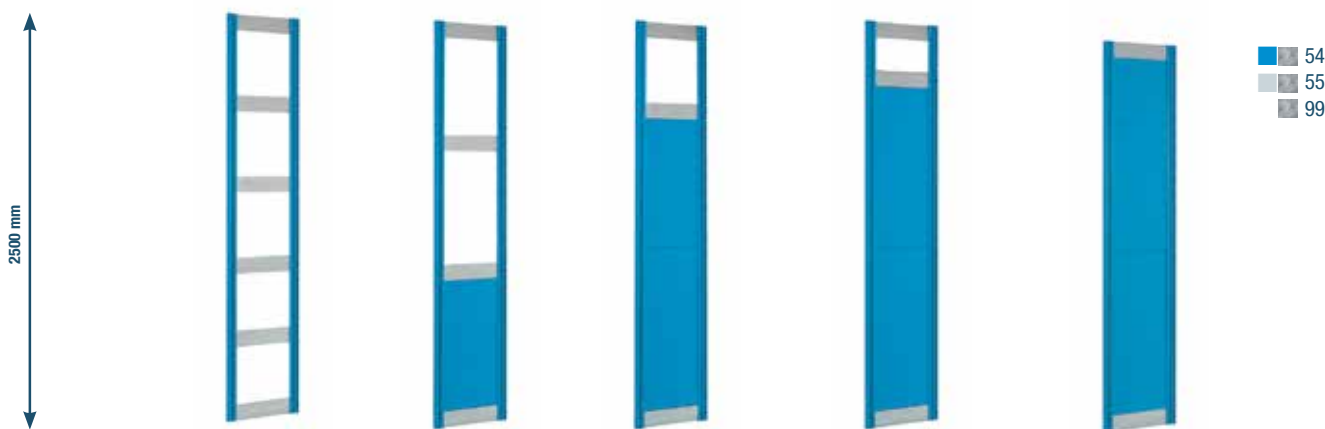

Profundidad (mm)	Montante con 6 travesaños	Montante con 4 travesaños y panel lateral 1000 mm h	Montante con 3 travesaños y panel lateral 2000 mm h	Montante con 3 travesaños y panel lateral 2200 mm h	Montante con 2 travesaños y panel lateral 2500 mm h
300	FST02503054	FST02513054	FST02523054	FST02533054	FST02543054
400	FST02504054	FST02514054	FST02524054	FST02534054	FST02544054
500	FST02505054	FST02515054	FST02525054	FST02535054	FST02545054
600	FST02506054	FST02516054	FST02526054	FST02536054	FST02546054
800	FST02508054	FST02518054	FST02528054	FST02538054	FST02548054

Montantes 3000 mm h



Profundidad (mm)	Montante con 6 travesaños	Montante con 4 travesaños y panel lateral 1000 mm h	Montante con 3 travesaños y panel lateral 2000 mm h	Montante con 3 travesaños y panel lateral 2200 mm h	Montante con 3 travesaños y panel lateral 2500 mm h	Montante con 2 travesaños y panel lateral 3000 mm h
300	FST03003054	FST03013054	FST03023054	FST03033054	FST03043054	FST03053054
400	FST03004054	FST03014054	FST03024054	FST03034054	FST03044054	FST03054054
500	FST03005054	FST03015054	FST03025054	FST03035054	FST03045054	FST03055054
600	FST03006054	FST03016054	FST03026054	FST03036054	FST03046054	FST03056054
800	FST3008054	FST03018054	FST03028054	FST03038054	FST03048054	FST03058054



Fijación a pared

Para la fijación correcta a la pared, se deberán usar tornillos con una fuerza de tracción de 1,3 KN en cada montante.



Fijación al suelo

Para fijar al suelo se deberá usar tornillos de 4,3 KN de fuerza a tracción en cada pata.

Montaje de estanterías



Los módulos de estanterías se suministran con llave allen para la instalación.

Estante perforado de longitud 1000 mm

Artículo	Dim.LxFxH (mm)	Nº de barras refuerzo	Capacidad de carga (Kg)
FST10300004	1000x300x35	–	120
FST10400004	1000x400x35	–	120
FST10400104	1000x400x35	1	300
FST10500004	1000x500x35	–	120
FST10500104	1000x500x35	1	300
FST10500204	1000x500x35	2	400
FST10600004	1000x600x35	–	120
FST10600104	1000x600x35	1	300
FST10600204	1000x600x35	2	400
FST10800004	1000x800x35	–	120
FST10800104	1000x800x35	1	300
FST10800204	1000x800x35	2	400



- 04
- 08
- 99

Los estantes están perforados cada 40,5 mm para la instalación de divisores de estantes o paneles divisores. Se pueden instalar barras de refuerzo con facilidad sin necesidad de herramientas para aumentar la capacidad de carga del estante.



Incluyen etiquetas de capacidad de carga.

Estante perforado de longitud 1300 mm

Artículo	Dim.LxFxH (mm)	Nº de barras refuerzo	Capacidad de carga (Kg)
FST11300004	1300x300x35	–	100
FST11400004	1300x400x35	–	100
FST11400104	1300x400x35	1	230
FST11500004	1300x500x35	–	100
FST11500104	1300x500x35	1	230
FST11500204	1300x500x35	2	300
FST11600004	1300x600x35	–	100
FST11600104	1300x600x35	1	200
FST11600204	1300x600x35	2	300
FST11800004	1300x800x35	–	100
FST11800104	1300x800x35	1	230
FST11800204	1300x800x35	2	300



Montaje del estante y la barra de r

Barra de refuerzo de longitud 1000 mm



- 99

Artículo
RFST000599

Barra de refuerzo de longitud 1300 mm



- 99

Artículo
RFST000699

Soporte magnético para etiquetas



- 99

Artículo
RFST99970000

Barra de refuerzo de longitud 800 mm



Artículo
RFST000499

Clips de montaje 1000 mm



Artículo
RFST000399



Montaje de zócalo

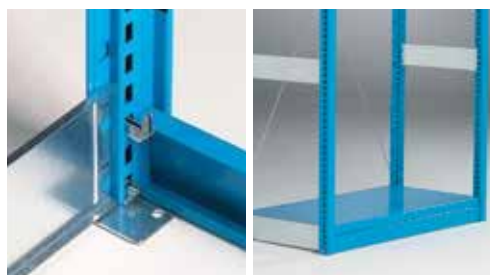

Zócalo



- 04
- 08
- 99

Zócalos para cierre del hueco inferior. Se montan sin tornillería.

Artículo	Longitud (mm.)
FST75100004	1000
FST75200004	1300

Puerta corredera.



■ Este tipo de puerta cierra dos módulos de altura 20000 mm.

Artículo	Dim.LxH (mm)
FST57200004	2000x2000
FST58200004	2600x2000

Puerta batiente

■ 04
■ 08



■ Este tipo de puerta cierra 1 módulo.

Artículo	Dim.LxH (mm)
FST02504054	1000x1000
FST02505054	1000x2000
FST02506054	1300x1000
FST02508054	1300x2000

Tensores de refuerzo



■ 99



Los tensores de refuerzo se instalan desde la parte frontal de la estantería sin necesidad de herramientas.

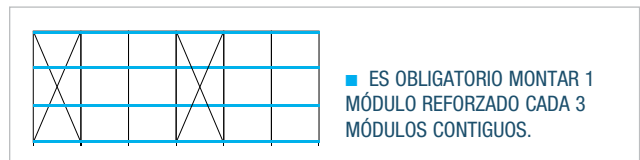

■ ES OBLIGATORIO MONTAR 1 MÓDULO REFORZADO CADA 3 MÓDULOS CONTIGUOS.

Artículo	Dim.LxH (mm)
FST71100099	1000x1000
FST71200099	1000x2000
FST71220099	1000x2200
FST71250099	1000x2500
FST71300099	1000x3000

Artículo	Dim.LxH (mm)
FST72100099	1300x1000
FST72200099	1300x2000
FST72220099	1300x2200
FST72250099	1300x2500
FST72300099	1300x3000

Panel rejado posterior

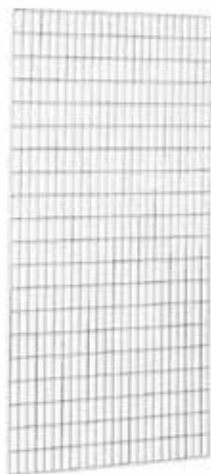

■ 99

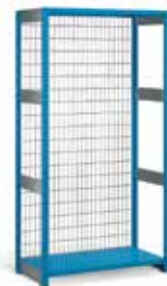

El panel rejado posterior se instala desde la parte frontal de la estantería usando ganchos galvanizados sin necesidad de herramientas.

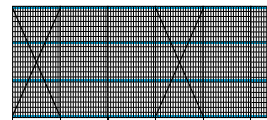

■ ES OBLIGATORIO MONTAR 1 MÓDULO REFORZADO CADA 3 MÓDULOS CONTIGUOS.

Artículo	Dim.LxH (mm)
FST28201099	1000x2000
FST28221099	1000x2200
FST28251099	1000x2500
FST28301099	1000x3000

Artículo	Dim.LxH (mm)
FST28201399	1300x2000
FST28221399	1300x2200
FST28251399	1300x2500
FST28301399	1300x3000

Kit de 14 ganchos para el panel rejado
RFST000299



Paneles posteriores



- 04
- 08
- 99

Las paredes posteriores se montan a la parte trasera del estante sin necesidad de tornillos. Este sistema facilita el montaje sobre todo si el estante está posicionado contra la pared. Se suministra además piezas en función de la altura del estantes.

Artículo	Dim.LxH (mm)
FST20201004	1000x2000
FST20221004	1000x2200
FST20251004	1000x2500
FST20301004	1000x3000

Artículo	Dim.LxH (mm)
FST20201304	1300x2000
FST20221304	1300x2200
FST20251304	1300x2500
FST20301304	1300x3000

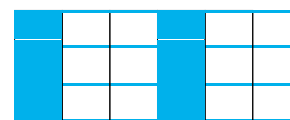

Es obligatorio montar 1 módulo reforzado cada 3 módulos contiguos



Travesaños de refuerzo



El set se compone de 4 travesaños y 8 soportes y permite reforzar el módulo sin la necesidad de instalar tensores o paneles traseros. Se deben instalar 2 en la parte superior y 2 en la inferior. Se deben instalar en todos los módulos para garantizar su estabilidad.

Artículo	Longitud
FST95500199	1000
FST95600199	1300



Divisor vertical

Se instalan en las perforaciones entre dos estantes.



■ 99



Distancia entre estantes

Espacio entre estantes

Altura del panel	Distancia entre estantes	Longitud 300 mm.	Longitud 400 mm.	Longitud 500 mm.	Longitud 600 mm.	Longitud 800 mm.
165	200	FST90000099	FST90300099	FST90600099	FST90900099	FST91500099
215	250	FST90050099	FST90350099	FST90650099	FST90950099	FST91550099
265	300	FST90100099	FST90400099	FST90700099	FST91000099	FST91600099
315	350	FST90150099	FST90450099	FST90750099	FST91050099	FST91650099
365	400	FST90200099	FST90500099	FST90800099	FST91100099	FST91700099
415	450	FST90250099	FST90550099	FST90850099	FST91150099	FST91750099

Divisor

Se inserta en las perforaciones del estante y tiene una altura estándar de 100 mm.



■ 99

Artículo	Profundidad (mm)
FST92300099	300
FST92400099	400
FST92500099	500
FST92600099	600
FST92800099	800

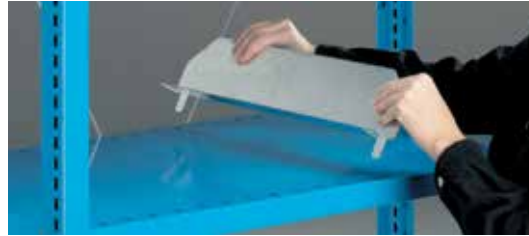
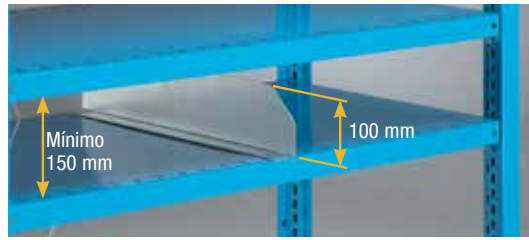

Divisor trapezoidal

Set divisor compuesto de paredes delantera y trasera y cierres laterales. Está perforado en incrementos de 50 mm para la colocación de divisores.

- 54
- 55
- 99

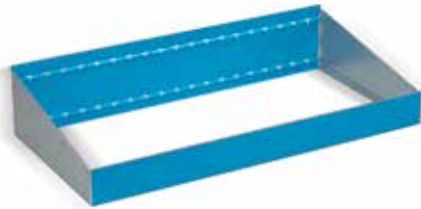

■ 99

Set de divisor trapezoidal para estantes de 1000 mm

Set de divisor trapezoidal para estantes de 1300 mm

Divisor adicional

Artículo	Profundidad (mm)
FST95103054	300
FST95104054	400
FST95105054	500
FST95106054	600

Artículo	Profundidad (mm)
FST95203054	300
FST95204054	400
FST95205054	500
FST95206054	600

Artículo	Profundidad (mm)
FST96300099	300
FST96400099	400
FST96500099	500
FST96600099	600



Estante porta-documentos de extracción total

Incluye vías telescópicas de extracción total y tiene una capacidad de carga de 30 Kg. Solo se pueden utilizar en estanterías de 1000 mm de longitud y 500 mm de profundidad.

■ 07



COD. ART. F ST 7850 00 07



Cajón de extracción normal

Se puede instalar un máximo de 6 cajones por módulo, solo en estanterías de 1000x500 mm.



Artículo	Altura frontal (mm.)	Capacidad de carga (Kg.)	Dim. útiles LxFxH (mm.)
FST85100004	100	50	906x447x85

Cajón de extracción total

Se pueden instalar un máximo de 3 cajones por módulo, solo en estanterías de 1000x500 mm.



Artículo	Altura frontal (mm.)	Capacidad de carga (Kg.)	Dim. útiles LxFxH (mm.)
FST86100004	100	100	906x447x85

Panel lateral liso



Los paneles se fijan a los montantes mediante clips y no necesitan tornillos.

Artículo	Dim. LxH (mm.)
FST22253004	300x2500
FST22254004	400x2500
FST22255004	500x2500
FST22256004	600x2500
FST22258004	800x2500

Artículo	Dim. LxH (mm.)
FST22303004	300x3000
FST22304004	400x3000
FST22305004	500x3000
FST22306004	600x3000
FST22308004	800x3000

Artículo	Dim. LxH (mm.)
FST22103004	300x1000
FST22104004	400x1000
FST22105004	500x1000
FST22106004	600x1000
FST22108004	800x1000

Artículo	Dim. LxH (mm.)
FST22203004	300x2000
FST22204004	400x2000
FST22205004	500x2000
FST22206004	600x2000
FST22208004	800x2000

Artículo	Dim. LxH (mm.)
FST22223004	300x2200
FST22224004	400x2200
FST22225004	500x2200
FST22226004	600x2200
FST22228004	800x2200

Panel lateral perforado

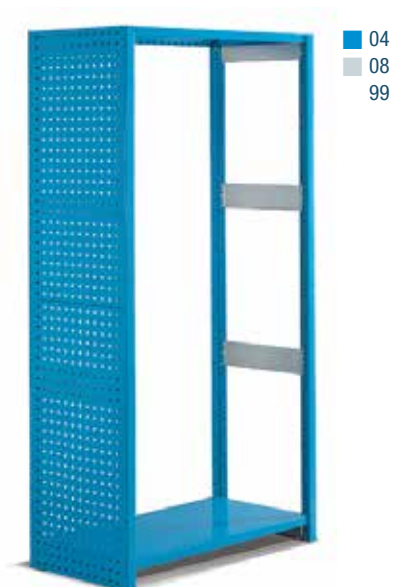

Artículo	Dim. LxH (mm.)
FST23253004	300x2500
FST23254004	400x2500
FST23255004	500x2500
FST23256004	600x2500
FST23258004	800x2500

Artículo	Dim. LxH (mm.)
FST23303004	300x3000
FST23304004	400x3000
FST23305004	500x3000
FST23306004	600x3000
FST23308004	800x3000

Artículo	Dim. LxH (mm.)
FST23103004	300x1000
FST23104004	400x1000
FST23105004	500x1000
FST23106004	600x1000
FST23108004	800x1000

Artículo	Dim. LxH (mm.)
FST23203004	300x2000
FST23204004	400x2000
FST23205004	500x2000
FST23206004	600x2000
FST23208004	800x2000

Artículo	Dim. LxH (mm.)
FST23223004	300x2200
FST23224004	400x2200
FST23225004	500x2200
FST23226004	600x2200
FST23228004	800x2200

Travesaño de unión entre estanterías sobre pasillo

99



Montaje del travesaño de unión

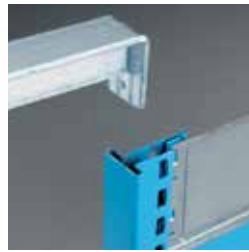

Artículo	Longitud (mm.)
FST08200099	800
FST08300099	1000
FST08400099	1250

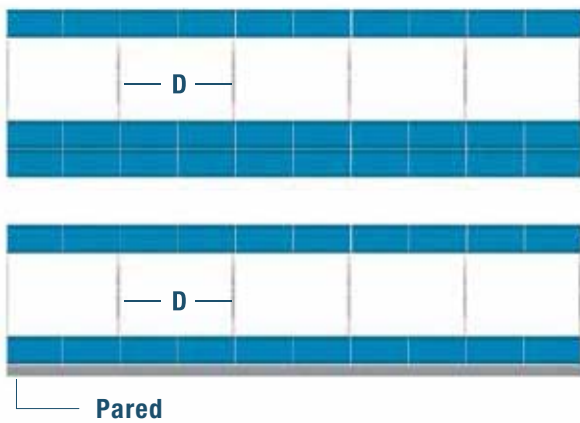

Para determinar el número de travesaños de unión:
 Los montantes exteriores deben llevar siempre travesaño.
 Los montantes interiores deben llevar travesaño cada 2 módulos.

Pasillos:

Si en la instalación de la estantería se crean pasajes o pasillos adyacentes a la misma, deberá estar cerrada con paneles en todos los lados que no se utilizan para la extracción del material, y los pasillos deben tener las siguientes anchuras :

- Los corredores utilizados para la recogida o depósito manual del material en la estantería sin cajones y sin la ayuda de carros: ancho mínimo de 800 mm.
- Los pasillos utilizados para la recogida o depósito manual de material con la ayuda de carros empujados a mano, con o sin cajones en el estante: ancho mínimo 1.250 mm.
- Pasillos con paso de personal: ancho mínimo de 1.250 mm.

Atención: En estanterías dobles se deben colocar obligatoriamente paneles o mallas traseros para evitar la caída o el paso de material de una estantería a otra.

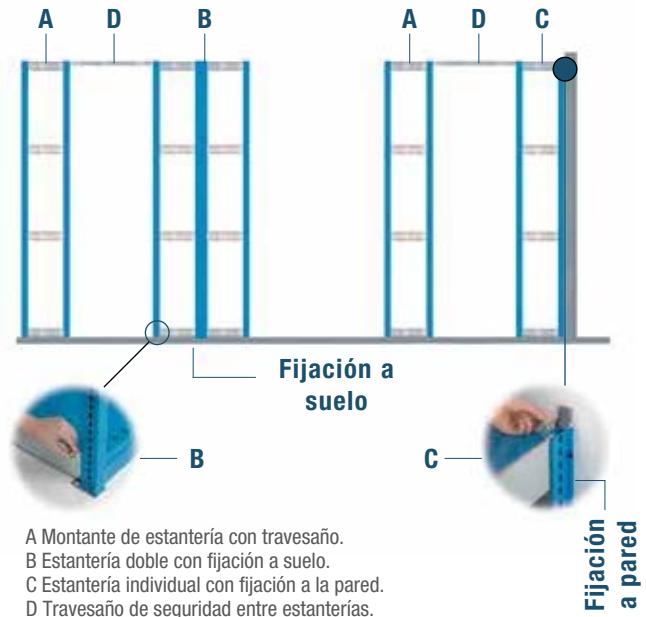

- A Montante de estantería con travesaño.
- B Estantería doble con fijación a suelo.
- C Estantería individual con fijación a la pared.
- D Travesaño de seguridad entre estanterías.

Escalera autofrenante ANNA



Capacidad de carga 150 kg

01

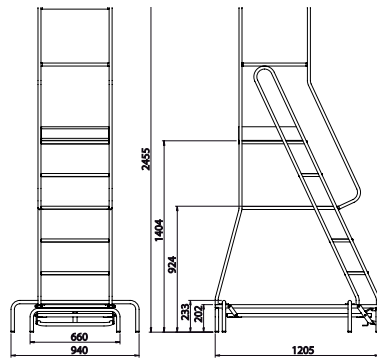

Artículo	Dim.LxFxH (mm.)
FCR03000001	1060x670x2450

Profundidad (mm)	Dim.LxFxH (mm.)
FCR08000001	200x545x180

Guía para MULTIBOX



99

Artículo	Longitud (mm.)
FST98300099	300
FST98400099	400
FST98500099	500
FST98600099	600





Estanterías SR

- Las estanterías con cajones SYSTEM SR son totalmente modulares y permiten realizar composiciones a medida gracias a la versatilidad de sus componentes y a la gran variedad de material de subdivisión, optimizando costes, espacio y ergonomía de trabajo.
- A la estructura de la estantería, se le puede añadir diferentes elementos como estantes regulables, estantes extraíbles, separadores verticales, cajones, cajones de extracción vertical, paneles posteriores y laterales, diagonales, puertas batientes, correderas o módulos con persiana, elementos de separación para herramientas...
- La estructura y los cajones de las estanterías están diseñados para soportar grandes cargas y resolver un gran abanico de problemas de almacenaje, aprovechando de un modo racional todo el espacio disponible.
- Con la estantería se suministra un manual de instrucciones y una ficha técnica con todos los datos técnicos y de seguridad necesarios para garantizar un montaje óptimo.



Medidas disponibles

Medidas LxF (mm.)		Alturas disponibles					
714x553	1000	1500	2000	2200	2500	3000	
1020x553	1000	1500	2000	2200	2500	3000	
714x705	1000	1500	2000	2200	2500	3000	
1020x705	1000	1500	2000	2200	2500	3000	
1190x705	1000	1500	2000	2200	2500	3000	
1428x705	1000	1500	2000	2200	2500	3000	

Escaleras de seguridad deslizantes

- Escaleras deslizantes que permiten el acceso seguro a los estantes y cajones superiores.
- Tienen 3 posiciones dependiendo del tipo del espacio disponible de pasillo.

Artículo	Descripción
FQG62200030	Escalera para estanterías de 2200mm de altura
FQG62500030	Escalera para estanterías de 2500mm de altura
FQG63000030	Escalera para estanterías de 3000mm de altura
FQG96000004	Guías de deslizamiento para estanterías sin puertas
FQG96010004	Guías de deslizamiento para estanterías con puertas batientes
FQG96010004	Guías de deslizamiento para estanterías con puertas correderas





Estanterías SYSTEM TR

- Las estanterías SYSTEM TR para cajas plásticas y metálicas componen un sistema de almacenamiento práctico y flexible que permite convertir sus contenedores en cajones extraíbles.
- Disponibles en 2 alturas y ampliable horizontalmente añadiendo módulos adicionales se adapta perfectamente a cualquier espacio.
- Configure cada estantería según sus necesidades y el tamaño de piezas a almacenar con cajas de múltiples medidas y alturas.
- Las guías son regulables en altura gracias a los montantes perforados, admitiendo cajas de cualquier altura.
- Equipe las cajas con etiquetas para identificar mejor su contenido.
- La estantería se puede anclar al suelo para garantizar una mejor estabilidad.
- Disponible en 2010 mm y 1010 mm para distintas medidas de caja.

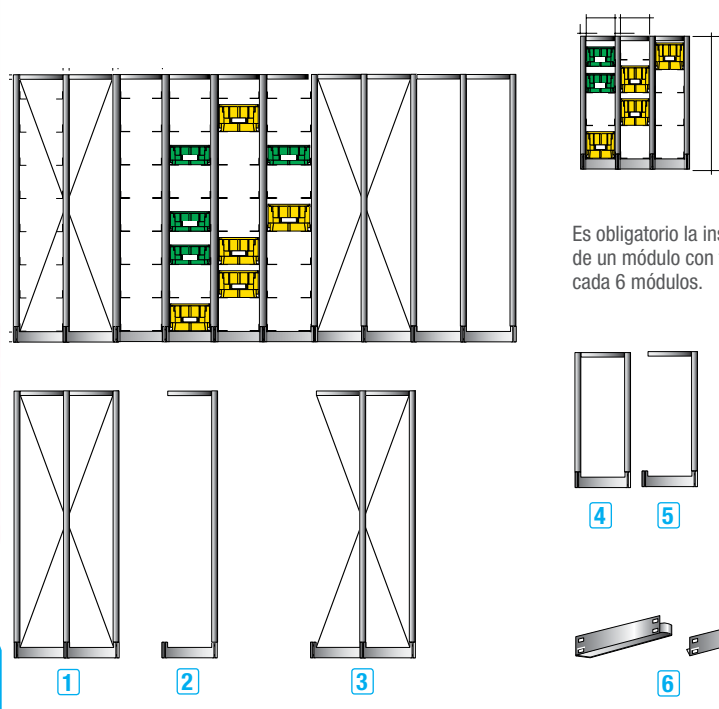

Es obligatorio la instalación de un módulo con tensores cada 6 módulos.

El kit de fijación incluye 2 tornillos M8x75 mm para suelos de hormigón.
NC89990099

Artículo	Tipo estantería	Capacidad de carga estante (Kg)
FTRD2003599	1- Doble con arriestre	250
FTRE2003599	2- Módulo adicional	250
FTRF2003599	3- Adicional doble con arriestre	250
FTRG1003599	4- Módulo bajo simple	250
FTRE1003599	5- Módulo bajo adicional	250
FTR90200099	6-Par de guías galvanizadas	50

Artículo	Tipo estantería	Capacidad de carga estante (Kg)
FTRD2005099	1- Doble con arriestre	250
FTRE2005099	2- Módulo adicional	250
FTRF2005099	3- Adicional doble con arriestre	250
FTRG1005099	4- Módulo bajo simple	250
FTRE1005099	5- Módulo bajo adicional	250
FTR90600099	6-Par de guías galvanizadas	50

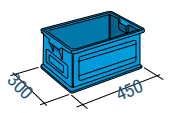
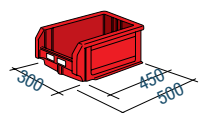
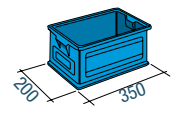
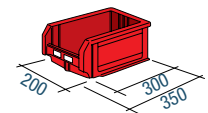

Para cajas tipo	Separaciónn vertical entre guías
Zeus-Compat 3A2	175
Zeus-Compat 3	225
Zeus 272-3A2	175
Zeus 272-3	225

Para cajas tipo	Separación vertical entre guías
Zeus-Compat 272-4A2	150
Zeus-Compat 272-4	225
Zeus Compat 272-4A5	325
Zeus 4A2	200
Zeus 4	225
Zeus 4A5	325



Es obligatorio la instalación de un módulo con tensores cada 6 módulos.

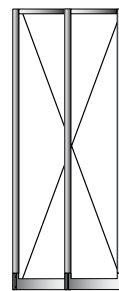
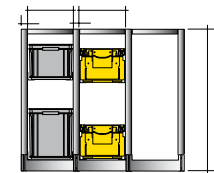

1



2

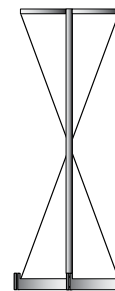

3

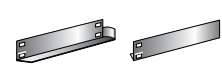

6

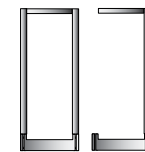

4

5

Artículo	Tipo estantería	Capacidad de carga estante (Kg)
FTRD2003099	1- Doble con arriostre	250
FTRE2003099	2- Módulo adicional	250
FTRF2003099	3- Adicional doble con arriostre	250
FTRG1003099	4- Módulo bajo simple	250
FTRE1003099	5- Módulo bajo adicional	250
FTR9000099	6- Par de guías galvanizadas	50

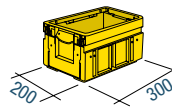
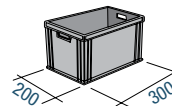

Para cajas LxFxH(mm.)	Separación vertical entre guías
300x200x120	150
300x200x170	200
300x200x147,5	175

Artículo	Tipo estantería	Capacidad de carga estante (Kg)
FTRD2004099	1- Doble con arriostre	250
FTRE2004099	2- Módulo adicional	250
FTRF2004099	3- Adicional doble con arriostre	250
FTRG1004099	4- Módulo bajo simple	250
FTRE1004099	5- Módulo bajo adicional	250
FTR9040099	6- Par de guías galvanizadas	50

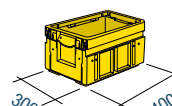
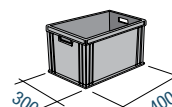

Para cajas LxFxH(mm.)	Separación vertical entre guías
400x300x55	75
400x300x78	100
400x300x120	150
400x300x170	200
400x300x220	250
400x300x325	350

Artículo	Tipo estantería	Capacidad de carga estante (Kg)
FTRD2006099	1- Doble con arriostre	250
FTRE2006099	2- Módulo adicional	250
FTRF2006099	3- Adicional doble con arriostre	250
FTRG1006099	4- Módulo bajo simple	250
FTRE1006099	5- Módulo bajo adicional	250
FTR9080099	6- Par de guías galvanizadas	50

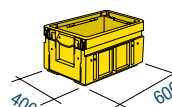
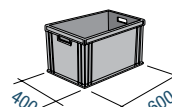

Para cajas LxFxH(mm.)	Separación vertical entre guías
600x400x78	100
600x400x120	150
600x400x170	200
600x400x220	250
600x400x285	325
600x400x325	350
600x400x430	450

ESTANTERÍAS SYSTEM DOMINO

- Las estanterías SYSTEM DOMINO son un sistema modular de almacenamiento con cajas plásticas y metálicas.
- Los módulos metálicos están disponibles en varias medidas y son apilables hasta 3 niveles.
- Permiten configurar grandes espacios de almacenamiento uniendo los módulos entre ellos.
- Se pueden convertir en prácticos bancos de trabajo con acceso a material para tareas de montaje o distribución.



Artículo	Dim. LxFxH (mm)	Cantidad cajas
FED30440001	1025x310x885	16 tipo 3



Artículo	Dim. LxFxH (mm)	Cantidad cajas
FED30740001	1765x310x885	28 tipo 3



Artículo	Dim. LxFxH (mm)	Cantidad cajas
FED40340001	1075x460x885	12 tipo 4

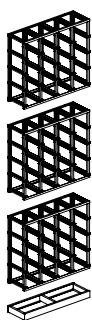

Niveles	Carga por módulo	Carga por caja
2	960 kg	60 kg
3	640 kg	40 kg

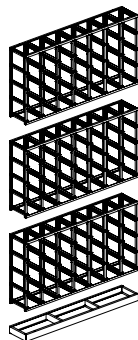

Niveles	Carga por módulo	Carga por caja
2	960 kg	60 kg
3	640 kg	40 kg

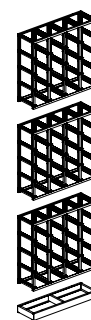

Niveles	Carga por módulo	Carga por caja
2	960 kg	60 kg
3	640 kg	40 kg



Artículo	Dim. LxFxH (mm)	Cantidad cajas
FED40540001	1765x460x885	20 tipo 4



Artículo	Dim. LxFxH (mm)	Cantidad cajas
FED40560001	1765x460x1300	30 tipo 4



Artículo	Dim. LxFxH (mm)	Cantidad cajas
FED45550001	1765x460x1300	20 tipo 4A5

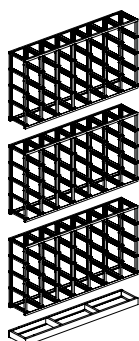

Niveles	Carga por módulo	Carga por caja
2	960 kg	60 kg
3	640 kg	40 kg

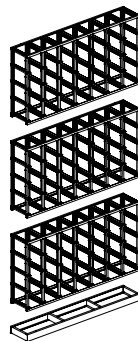

Niveles	Carga por módulo	Carga por caja
2	960 kg	60 kg
3	640 kg	40 kg

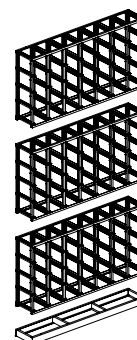

Niveles	Carga por módulo	Carga por caja
2	960 kg	60 kg
3	640 kg	40 kg



Tipo 3
Veá pág 50



Tipo 4
Veá pág 50

Artículo	Dim. LxFxH (mm)	Cantidad cajas
FED50230001	1125x660x1180	6 tipo 5

Artículo	Dim. LxFxH (mm)	Cantidad cajas
FED5033001	1670x660x1180	9 tipo 5



Tipo 4A5
Veá pág 50



Tipo 5
Veá pág 50

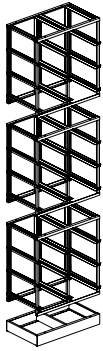

Niveles	Carga por módulo	Carga por caja
2	960 kg	60 kg
3	640 kg	40 kg

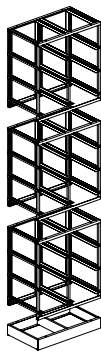

Niveles	Carga por módulo	Carga por caja
2	960 kg	60 kg
3	640 kg	40 kg

Estante superior de cierre



Encimera



Zócalo



Artículo	Dim. LxFxH (mm)	Para estantería Ref.
FED90340001	1020x315x20	FED30440001
FED90370001	1765x315x20	FED30740001
FED90430001	1070x465x20	FED40340001
FED90450001	1765x465x20	FED40560001
FED90450001	1765x465x20	FED40560001
FED90450001	1765x465x20	FED45550001
FED90520001	1120x665x30	FED50230001
FED90530001	1667x665x30	FED50330001

Artículo	Dim. LxFxH (mm)	Para estantería Ref.
FED91340001	1025x315x32	FED30440001
FED91370001	1770x315x32	FED30740001
FED91430001	1075x465x32	FED40340001
FED91450001	1770x465x32	FED40540001/ FED40560001
FED91450001	1770x465x32	FED45550001

Artículo	Dim. LxFxH (mm)	Para estantería Ref.
FED92340001	1020x315x85	FED30440001
FED92370001	1765x315x85	FED30740001
FED92430001	1070x465x85	FED40340001
FED92450001	1765x465x85	FED40540001/ FED45550001/ FED40560001
FED93520001	1125x660x155	FED50230001
FED93530001	1670x660x155	FED50330001



Artículo	Para estanterías Referencia			
F QG 2227 00 30	FED40540001	-	-	-
	FED40560001	-	-	-
	FED92450001	-	-	-
F QG 2251 00 30	FED50230001	FED50330001	-	-
	FED50230001	FED50330001	-	-
	FED93520001	FED93530001	-	-
F QG 2270 00 30	FED30440001	FED30740001	FED40340001	FED40540001
	FED30440001	FED30740001	FED40340001	FED40540001
	FED30440001	FED30740001	FED40340001	FED40540001
	FED92340001	FED92370001	FED92430001	FED92450001
	FED40560001	FED45550001	-	-
F QG 2270 00 30	FED40560001	FED45550001	-	-
	FED92450001	FED92450001	-	-

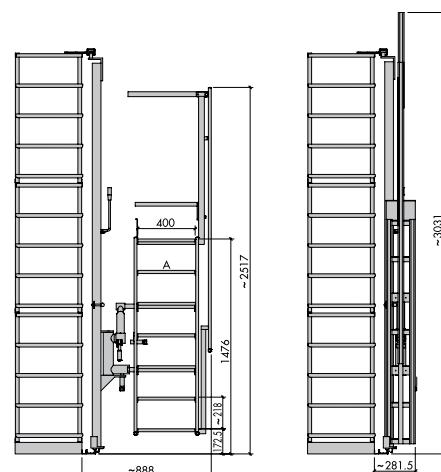

A =
7 escalones de
dimensiones:
400x200 mm

Estanterías serie SYSTEM AR

- Sistema modular de estanterías extraíbles con gran capacidad de carga aptas para el almacenaje de todo tipo de artículos pesados.
- Gracias al diseño de los montantes, las estanterías se pueden ir ampliando en longitud simplemente añadiendo módulos adicionales.
- Disponibles 3 anchos de módulos, 850, 1050, y 1250 mm. También tres fondos diferentes, 90, 1100 y 1300 mm.
- Las 5 alturas disponibles, 1510, 2010, 2210, 2510 y 3010 mm garantizan configuraciones aptas para cualquier tipo de necesidad.
- Los estantes son fácilmente extraíbles sin ningún esfuerzo gracias a las guías telescópicas de alta capacidad. Son regulables en altura cada 50mm.
- Grandes capacidades de carga por módulo de estantería que van de los 200kg hasta los 1000kg.
- La carga máxima por módulo es de 5000 kg.
- La estructura y los estantes pueden ser pintados o galvanizados.
- Se incluye con la estantería una plancha para el anclaje al suelo, que distribuye las cargas por toda la superficie. Se entrega también documentación técnica sobre los tipos de suelos e instalación adecuada en cada uno de ellos.
- Disponibles tensores traseros para mejorar la estabilidad y resistencia de la estantería.
- Optimice su espacio trabajando con un puente grúa. Este sistema evita el uso de carretillas evitando los pasillos de tránsito y optimizando el espacio.

Sistema de bloqueo de estante

Un pestillo de seguridad bloquea el estante extraído o retraído, evitando el movimiento durante la manipulación.

Pestillo de estantes de extracción normal



Pestillo de estantes de extracción completa



Plancha de distribución de esfuerzos

La plancha de soporte distribuye los esfuerzos producidos por las cargas de la estantería por toda la superficie de apoyo. La estantería se suministra con documentación técnica sobre los tipos de suelo y anclajes idóneos para cada caso.

La plancha de apoyo viene perforada para permitir el anclaje con tornillos suministrados de manera estándar. La fijación al suelo es una medida de seguridad básica y obligatoria.

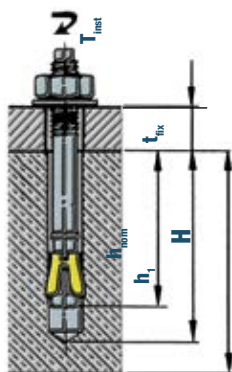

Tracción recomendada del tornillo.....	11,65 KN	Espesor mínimo del pavimento para fijación.*H.....	160 mm
Diámetro del tornillo.....	Ø 16 mm	Distancia mínima del tornillo al borde del suelo B:	175 mm
Diámetro del agujero en el pavimento.....	Ø 16 mm	Zona de influencia del tornillo** A.....	112,5 mm
Profundidad mínima del agujero h1.....	115 mm	Distancia mínima de la pata al borde del suelo C.....	75 mm
Profundidad mínima de instalación hnom.....	95 mm		
Máximo espesor fijable tfix.....	25 mm		
Máximo par de apriete Tinst.....	125 NM		

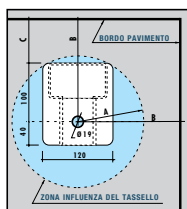

* Se deberá comprobar obligatoriamente que el suelo cumple los requerimientos mínimos de resistencia para soportar los esfuerzos y los anclajes.
 ** La zona debe estar libre de esfuerzos provocados por otras fuentes.

Dispositivo de extracción individual

Para asegurar la seguridad en la extracción de los elementos pesados almacenados en las estanterías AR, es obligatorio un sistema de seguridad que impida la extracción simultánea de más de un estante.

El sistema de seguridad utilizado garantiza que esto no ocurra con un bloqueo redundante instalado en cada montante.



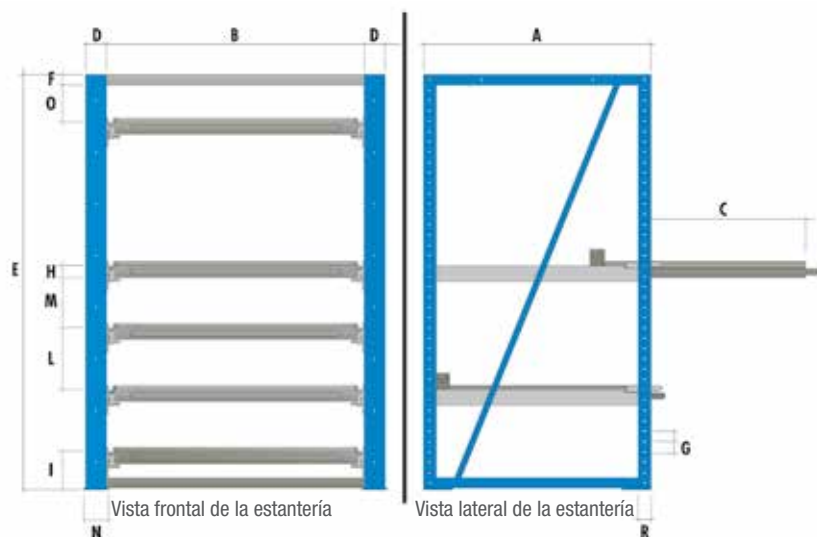

Estantes de extracción normal

A: Profundidad del estante	900, 1100, 1300 mm
B: Anchura módulo	1250 mm
C: Distancia de extracción	600, 750, 900 mm
D: Anchura de montante	100 mm
E: Altura de estantería	1510, 2010, 2210, 2510, 3010 mm
F: Estante superior	50 mm
G: Paso de altura regulable	50 mm
H: Grosor estante extraíble	58 mm
I: Altura mínima del suelo	185 mm
L: Distancia mínima entre estantes	300 mm
M: Espacio mínimo entre estantes	225 mm
N: Anchura pata	120 mm
O: Distancia mín. a estante superior	175 mm
R: Grosor montante	60 mm
Espesor lámina montante	3 mm

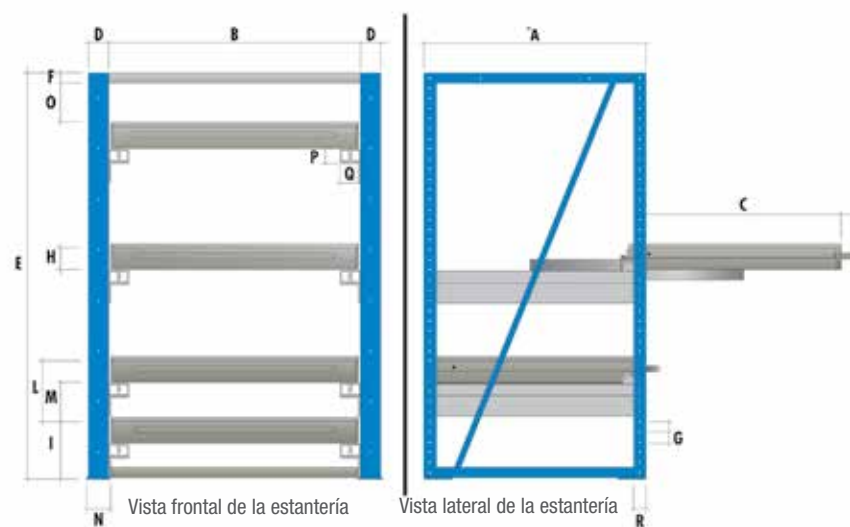

Estantes de extracción telescópica

A: Profundidad del estante	900, 1100, 1300 mm
B: Anchura módulo	850, 1050, 1250 mm
C: Distancia de extracción	770, 970, 1170 mm
D: Anchura de montante	100 mm
E: Altura de estantería	1510, 2010, 2210, 2510, 3010 mm
F: Estante superior	50 mm
G: Paso de altura regulable	50 mm
H: Grosor estante extraíble	107 mm
I: Altura mínima del suelo	285 mm
L: Distancia mínima entre estantes	300 mm
M: Espacio mínimo entre estantes	190 mm
N: Anchura pata	120 mm
O: Distancia mín. a estante superior	50 mm
P: Altura guía	80 mm
Q: Anchura guía	100 mm
R: Grosor montante	60 mm
Espesor lámina montante	3 mm

Combinación de colores de serie



RAL
7000

RAL
5012



RAL
6011



Capacidad de carga

■ Capacidad por módulo:	5000 Kg
■ Capacidad estante de extracción telescópica:	1000 Kg
■ Capacidad estante de extracción normal:	800 Kg
■ Capacidad de estante superior de profundidad 900 mm:	300 Kg
■ Capacidad de estante superior de profundidad 1100 mm:	250 Kg
■ Capacidad de estante superior de profundidad 1300 mm:	200 Kg

Set de fijación de recambio para un montante



Set compuesto por 2 tornillos de expansión M16x140 mm para pavimento ininterrumpido de clase B25 / RBK250 / MPA 25 N por mm².
Cod. Art. FAR89990099

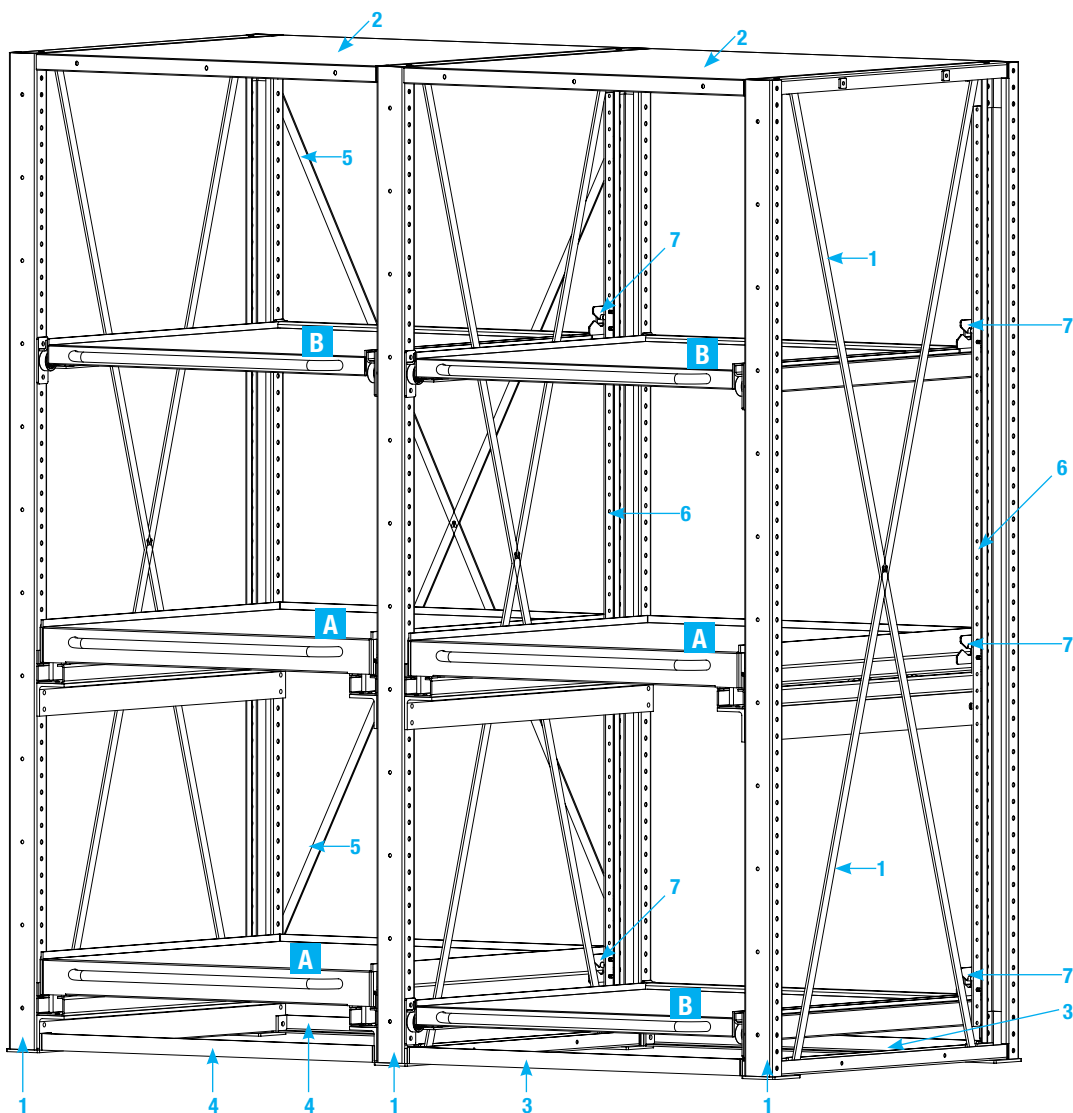

A
Estante de extracción telescópica vea pág. 425.

B
Estante de extracción normal vea pág 425.

■ 01 ■ 02



1 Montante

■ 02 ■ 04

Artículo	Altura estantería (mm)	Anchura módulo
FAR20500004	1510	900
FAR20600004	2010	900
FAR20700004	2210	900
FAR20800004	2510	900
FAR20900004	3010	900
FAR21000004	1510	1100
FAR21100004	2010	1100
FAR21200004	2210	1100
FAR21300004	2510	1100
FAR21400004	3010	1100
FAR21500004	1510	1300
FAR21600004	2010	1300
FAR21700004	2210	1300
FAR21800004	2510	1300
FAR21900004	3010	1300

2 Estante superior de cierre

Artículo	Altura estantería (mm)	Anchura módulo
FAR40200001	300	850x900x50h
FAR40300001	250	850x1100x50h
FAR40400001	200	850x1300x50h
FAR41200001	300	1050x900x50h
FAR41300001	250	1050x1100x50h
FAR41400001	200	1050x1300x50h
FAR42200001	300	1250x900x50h
FAR42300001	250	1250x1100x50h
FAR42400001	200	1250x1300x50h

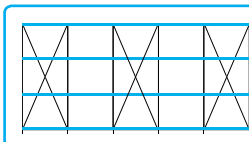

Es obligatorio el uso de tensores de refuerzo cada 2 módulos como mínimo.



■ 01 ■ 02

3 Barra distanciadora de refuerzo para estante de extracción normal

Artículo	Longitud módulo (mm.)
FAR10400001	1250



■ 01 ■ 02

5 Arriostramiento superior

Artículo	Altura estantería (mm)	Anchura módulo
FAR18500001	1510	
FAR18600001	2010	
FAR18700001	2210	850
FAR18800001	2510	
FAR18900001	3010	
FAR19000001	1510	
FAR19100001	2010	
FAR19200001	2210	1050
FAR19300001	2510	
FAR19400001	3010	
FAR19500001	1510	
FAR19600001	2010	
FAR19700001	2210	1250
FAR19800001	2510	
FAR19900001	3010	



■ 01 ■ 02

4 Barra distanciadora de refuerzo para estante de extracción telescópica

Artículo	Longitud módulo (mm.)
FAR10100001	850
FAR10200001	1050
FAR10300001	1250

Sistema de apertura individual

La estantería AR requiere un sistema de seguridad que impida que el operario pueda extraer más de un estante a la vez. El sistema se compone de un barra de bloqueo de la longitud de los montantes y de un gancho de seguridad por estante. Los ganchos se suministran de manera estándar con los estantes.

6 Barra de bloqueo

Artículo	Altura estantería (mm)
FAR11000001	1510
FAR11100001	2010
FAR11200001	2210
FAR11300001	2510
FAR11400001	3010



■ 01 ■ 02

7 Gancho de bloqueo



■ Los ganchos de bloqueo se suministran de manera estándar con los estantes.

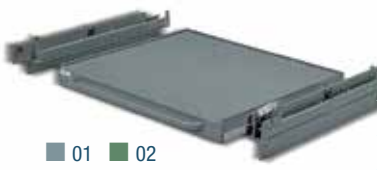

■ 01 ■ 02



A Estantes de extracción telescópica con 3 bordes Para módulos de longitud 850 mm

Artículo	Longitud módulo (mm.)	Profundidad estante (mm.)	Longitud útil (mm.)	Profundidad útil (mm.)	Extensión (mm.)
FAR74000001	850	900	805	845	770
FAR74100001	850	1100	805	1045	970
FAR74200001	850	1300	805	1245	1170

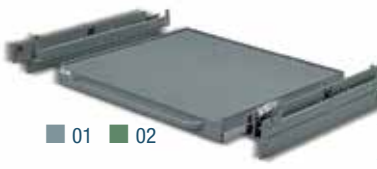

■ 01 ■ 02



Para módulos de longitud 1050 mm

Artículo	Longitud módulo (mm.)	Profundidad estante (mm.)	Longitud útil (mm.)	Profundidad útil (mm.)	Extensión (mm.)
FAR75000001	1050	900	1005	845	770
FAR75100001	1050	1100	1005	1045	970
FAR75200001	1050	1300	1005	1245	1170

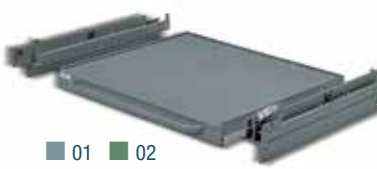

■ 01 ■ 02



Para módulos de longitud 1250 mm

Artículo	Longitud módulo (mm.)	Profundidad estante (mm.)	Longitud útil (mm.)	Profundidad útil (mm.)	Extensión (mm.)
FAR76000001	1250	900	1205	845	770
FAR76100001	1250	1100	1205	1045	970
FAR76200001	1250	1300	1205	1245	1170

A Estantes de extracción telescópica con 4 bordes



Para módulos de longitud 850 mm

Artículo	Longitud módulo (mm.)	Profundidad estante (mm.)	Longitud útil (mm.)	Profundidad útil (mm.)	Extensión (mm.)
FAR74500001	850	900	805	845	770
FAR74600001	850	1100	805	1045	970
FAR74700001	850	1300	805	1245	1170

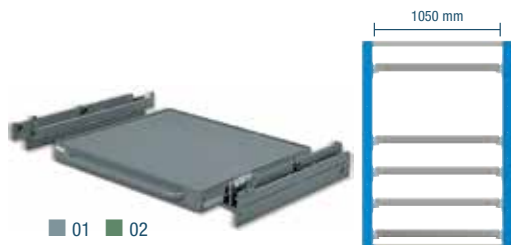

Para módulos de longitud 1050 mm

Artículo	Longitud módulo (mm.)	Profundidad estante (mm.)	Longitud útil (mm.)	Profundidad útil (mm.)	Extensión (mm.)
FAR75500001	1050	900	1005	845	770
FAR75600001	1050	1100	1005	1045	970
FAR75700001	1050	1300	1005	1245	1170

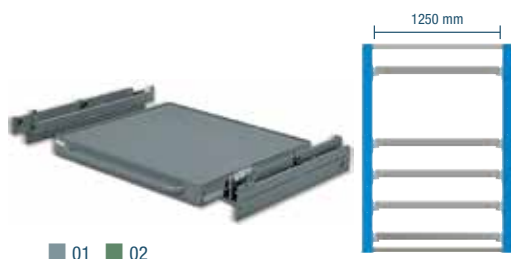

Para módulos de longitud 1250 mm

Artículo	Longitud módulo (mm.)	Profundidad estante (mm.)	Longitud útil (mm.)	Profundidad útil (mm.)	Extensión (mm.)
FAR76500001	1250	900	1205	845	770
FAR76600001	1250	1100	1205	1045	970
FAR76700001	1250	1300	1205	1245	1170

A Estantes de extracción telescópica con 4 bordes y cubierta en múltiplex

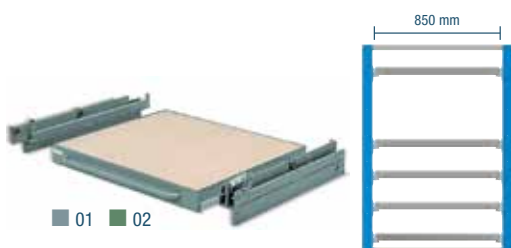

Para módulos de longitud 850 mm

Artículo	Longitud módulo (mm.)	Profundidad estante (mm.)	Longitud útil (mm.)	Profundidad útil (mm.)	Extensión (mm.)
FAR74500101	850	900	805	845	770
FAR74600101	850	1100	805	1045	970
FAR74700101	850	1300	805	1245	1170

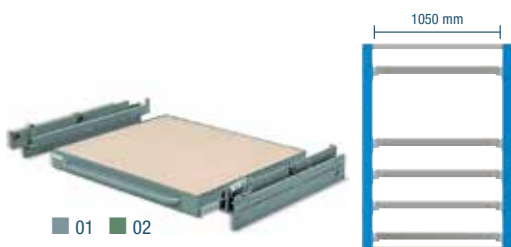

Para módulos de longitud 1050 mm

Artículo	Longitud módulo (mm.)	Profundidad estante (mm.)	Longitud útil (mm.)	Profundidad útil (mm.)	Extensión (mm.)
FAR75500101	1050	900	1005	845	770
FAR75600101	1050	1100	1005	1045	970
FAR75700101	1050	1300	1005	1245	1170

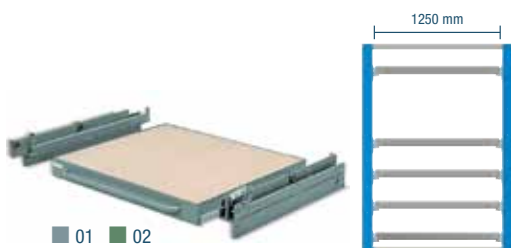

Para módulos de longitud 1250 mm

Artículo	Longitud módulo (mm.)	Profundidad estante (mm.)	Longitud útil (mm.)	Profundidad útil (mm.)	Extensión (mm.)
FAR76500101	1250	900	1205	845	770
FAR76600101	1250	1100	1205	1045	970
FAR76700101	1250	1300	1205	1245	1170

B Estantes de extracción normal con 3 bordes

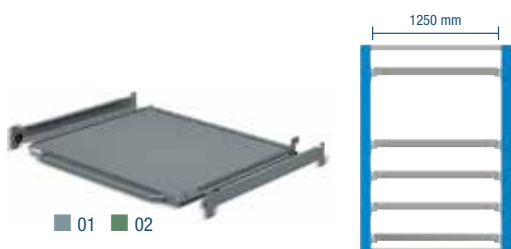

Para módulos de longitud 1250 mm

Artículo	Longitud módulo (mm.)	Profundidad estante (mm.)	Longitud útil (mm.)	Profundidad útil (mm.)	Extensión (mm.)
FAR66000001	1250	900	1160	800	600
FAR66100001	1250	1100	1160	1000	750
FAR66200001	1250	1300	1160	1200	900

B Estantes de extracción normal con 4 bordes

Para módulos de longitud 1250 mm

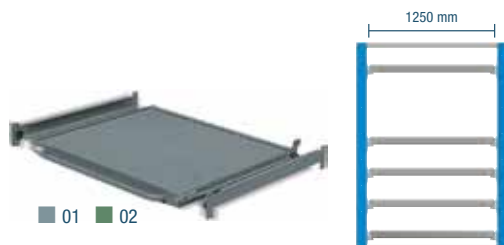

Artículo	Longitud módulo (mm.)	Profundidad estante (mm.)	Longitud útil (mm.)	Profundidad útil (mm.)	Extensión (mm.)
FAR66500001	1250	900	1160	800	600
FAR66600001	1250	1100	1160	1000	750
FAR66700001	1250	1300	1160	1200	900

B Estantes de extracción normal con 4 bordes y cubierta en múltiplex

Para módulos de longitud 1250 mm

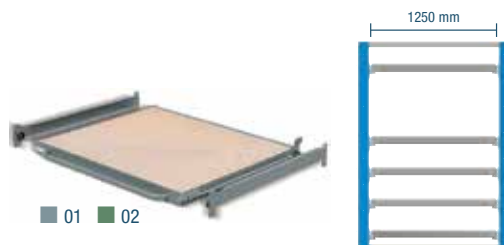

Artículo	Longitud módulo (mm.)	Profundidad estante (mm.)	Longitud útil (mm.)	Profundidad útil (mm.)	Extensión (mm.)
FAR66500101	1250	900	1160	800	600
FAR66600101	1250	1100	1160	1000	750
FAR66700101	1250	1300	1160	1200	900

Panel posterior

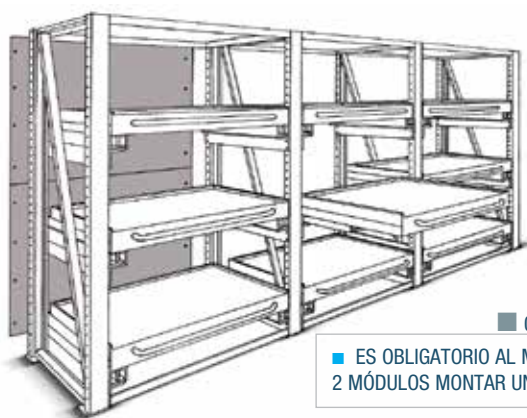

■ ES OBLIGATORIO AL MENOS CADA 2 MÓDULOS MONTAR UN PANEL TRASERO

Artículo	Altura estantería (mm)	Nº de paneles traseros	Anchura módulo
FAR14500001	1510	1	
FAR14600001	2010	2	
FAR14700001	2210	2	850
FAR14800001	2510	2	
FAR14900001	3010	2	
FAR15000001	1510	1	
FAR15100001	2010	2	
FAR15200001	2210	2	1050
FAR15300001	2510	2	
FAR15400001	3010	2	
FAR15500001	1510	1	
FAR15600001	2010	2	
FAR15700001	2210	2	1250
FAR15800001	2510	2	
FAR15900001	3010	2	

Artículo	Altura estantería (mm)	Nº de paneles traseros	Profundidad Estantería
FAR12500004	1510	1	
FAR12600004	2010	2	
FAR12700004	2210	2	900
FAR12800004	2510	2	
FAR12900004	3010	2	
FAR13000004	1510	1	
FAR13100004	2010	2	
FAR13200004	2210	2	1100
FAR13300004	2510	2	
FAR13400004	3010	2	
FAR13500004	1510	1	
FAR13600004	2010	2	
FAR13700004	2210	2	1300
FAR13800004	2510	2	
FAR13900004	3010	2	

Panel lateral

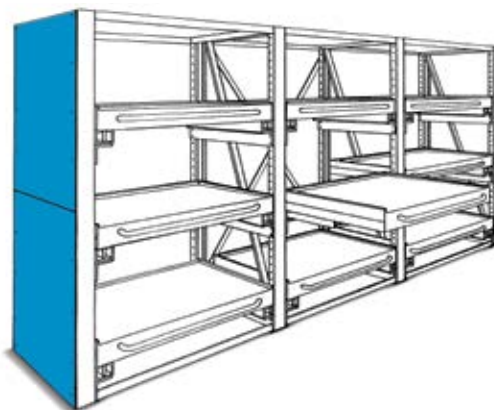

Artículo	Altura estantería (mm)	Nº de paneles traseros	Anchura módulo	Anchura estantería
FAR50000004	1510	165		
FAR50500004	2010	165		
FAR51000004	2210	165	850	1900
FAR51500004	2510	165		
FAR52000004	3010	165		
FAR52500004	1510	165		
FAR53000004	2010	165		
FAR53500004	2210	165	1050	2300
FAR54000004	2510	165		
FAR54500004	3010	165		
FAR55000004	1510	165		
FAR55500004	2010	165		
FAR56000004	2210	165	1250	2700
FAR56500004	2510	165		
FAR57000004	3010	165		

Puerta corredera

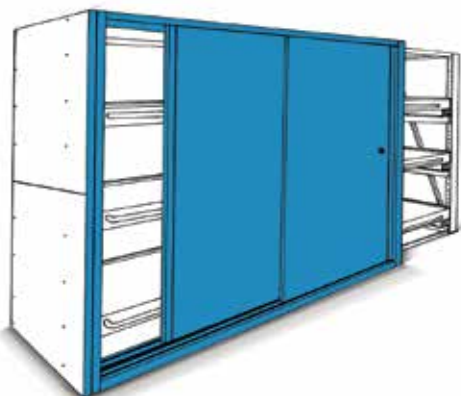

Conos porta-herramientas

- Conos porta-herramientas fabricados en plástico de alta resistencia. Preparados para soportar herramientas de mecanizado de elevado volumen, peso sin deformarse y con gran seguridad.
- Disponibles para la mayoría de sistemas principales de sujeción como ISO, VDI, HSK, etc.
- Adaptados para montarse agrupados en bandejas de varios tamaños para armarios, carros, cajones...
- También disponibles lisos para mecanizar el soporte que requiera su herramienta.
- Aptos para sistemas robotizados de mecanizado.

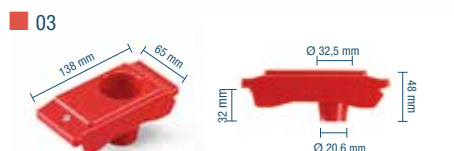

Artículo	Composición	Dimensiones LxFxH (mm)	Porta-herramientass
FNC95100003	1 pieza	65x138x48	ISO 30
FNC95100103	10 piezas	65x138x48	ISO 30

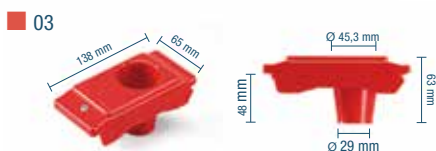

Artículo	Composición	Dimensiones LxFxH (mm)	Porta-herramientass
FNC95300003	1 pieza	65x138x63	ISO 40
FNC95300103	10 piezas	65x138x63	ISO 40

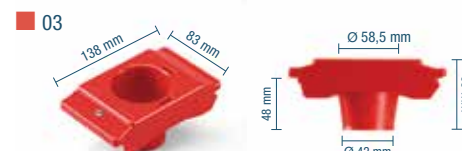

Artículo	Composición	Dimensiones LxFxH (mm)	Porta-herramientass
FNC95400003	1 pieza	83x138x63	ISO 45
FNC95400103	10 piezas	83x138x63	ISO 45

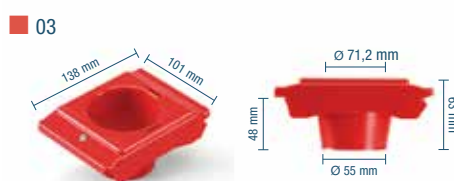

Artículo	Composición	Dimensiones LxFxH (mm)	Porta-herramientass
FNC95500003	1 pieza	101x138x63	ISO 50
FNC95500103	10 piezas	101x138x63	ISO 50

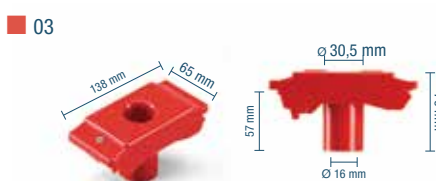

Artículo	Composición	Dimensiones LxFxH (mm)	Porta-herramientass
FNC95600003	1 pieza	65x138x76	VDI 30
FNC95600103	24 piezas	65x138x76	VDI 30

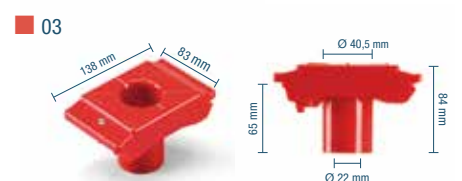

Artículo	Composición	Dimensiones LxFxH (mm)	Porta-herramientass
FNC95700003	1 pieza	83x138x84	VDI 40
FNC95700103	24 piezas	83x138x84	VDI 40

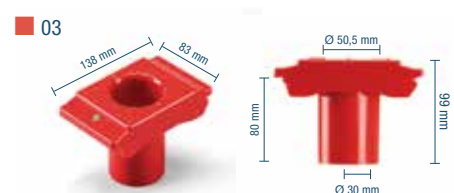

Artículo	Composición	Dimensiones LxFxH (mm)	Porta-herramientass
FNC95800003	1 pieza	83x138x99	VDI 50
FNC95800103	16 piezas	83x138x99	VDI 50

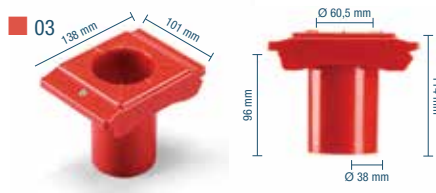

Artículo	Composición	Dimensiones LxFxH (mm)	Porta-herramientass
FNC95900003	1 pieza	101x138x114	VDI 60
FNC95900103	16 piezas	101x138x114	VDI 60

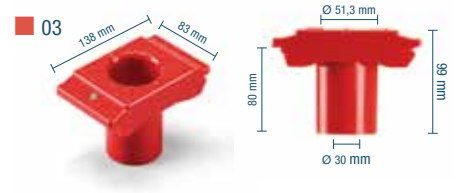

Artículo	Composición	Dimensiones LxFxH (mm)	Porta-herramientass
FNC96400003	1 pieza	83x138x99	2"
FNC96400103	24 piezas	83x138x99	2"

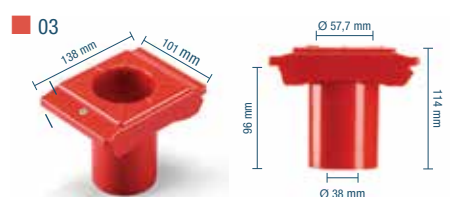

Artículo	Composición	Dimensiones LxFxH (mm)	Porta-herramientass
FNC96500003	1 pieza	101x138x114	2" 1/4
FNC96500103	16 piezas	101x138x114	2" 1/4

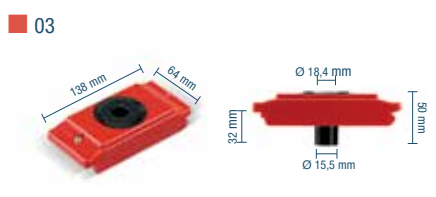

Artículo	Composición	Dimensiones LxFxH (mm)	Porta-herramientass
FNC97200003	1 pieza	64x138x50	CONO MORSE 2
FNC97200103	4 piezas	64x138x50	CONO MORSE 2

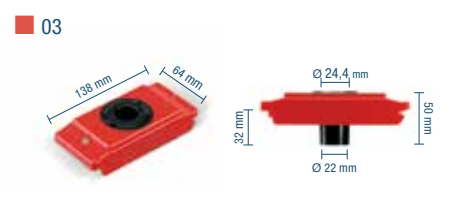

Artículo	Composición	Dimensiones LxFxH (mm)	Porta-herramientass
FNC97300003	1 pieza	64x138x50	CONO MORSE 3
FNC97300103	4 piezas	64x138x50	CONO MORSE 3

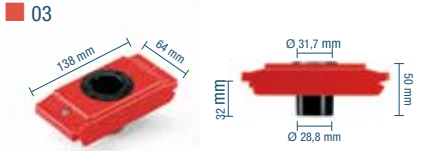

Artículo	Composición	Dimensiones LxFxH (mm)	Porta-herramientas
FNC97400003	1 pieza	64x138x50	CONO MORSE 4
FNC97400103	4 piezas	64x138x50	CONO MORSE 4

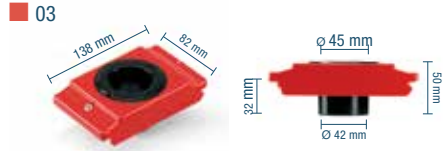

Artículo	Composición	Dimensiones LxFxH (mm)	Porta-herramientas
FNC97500003	1 pieza	82x138x50	CONO MORSE 5
FNC97500103	4 piezas	82x138x50	CONO MORSE 5

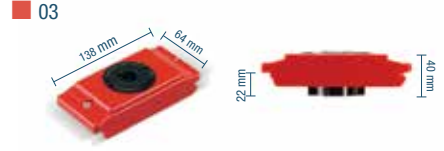

Artículo	Composición	Dimensiones LxFxH (mm)	Porta-herramientas
NC92700003	1 pieza	64x138x40	CAPTO C3
FNC92700103	10 piezas	64x138x40	CAPTO C3

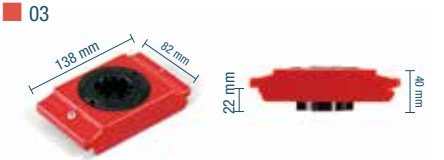

Artículo	Composición	Dimensiones LxFxH (mm)	Porta-herramientas
FNC92750003	1 pieza	82x138x40	CAPTO C4
FNC92750103	10 piezas	82x138x40	CAPTO C4

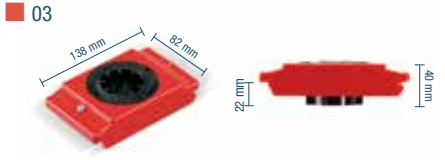

Artículo	Composición	Dimensiones LxFxH (mm)	Porta-herramientas
FNC92800003	1 pieza	82x138x40	CAPTO C5
FNC92800103	10 piezas	82x138x40	CAPTO C5

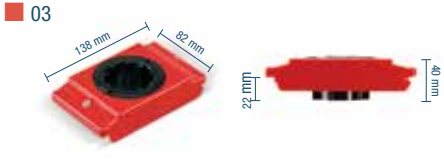

Artículo	Composición	Dimensiones LxFxH (mm)	Porta-herramientas
FNC92850003	1 pieza	82x138x40	CAPTO C6
FNC92850103	10 piezas	82x138x40	CAPTO C6

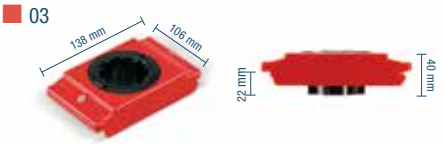

Artículo	Composición	Dimensiones LxFxH (mm)	Porta-herramientas
FNC92900003	1 pieza	106x138x40	CAPTO C8
FNC92900103	10 piezas	106x138x40	CAPTO C8

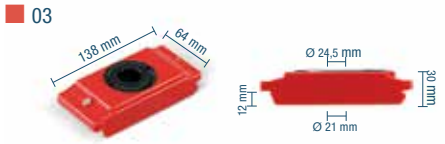

Artículo	Composición	Dimensiones LxFxH (mm)	Porta-herramientas
FNC92100003	1 pieza	64x138x30	HSK A32-B40
FNC92100103	10 piezas	64x138x30	HSK A32-B40

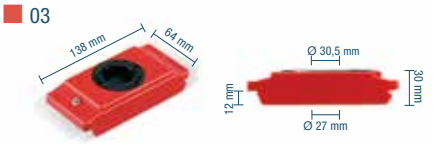

Artículo	Composición	Dimensiones LxFxH (mm)	Porta-herramientas
FNC92200003	1 pieza	64x138x30	HSK A40-B50
FNC92200103	10 piezas	64x138x30	HSK A40-B50

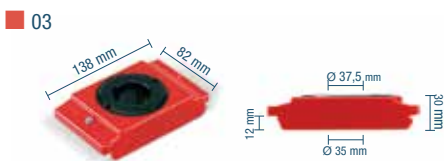

Artículo	Composición	Dimensiones LxFxH (mm)	Porta-herramientas
FNC92300003	1 pieza	82x138x30	HSK A50-B63
FNC92300103	10 piezas	82x138x30	HSK A50-B63

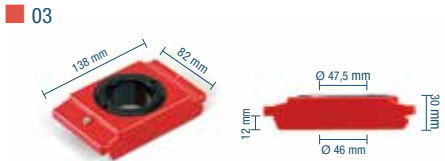

Artículo	Composición	Dimensiones LxFxH (mm)	Porta-herramientas
FNC92400003	1 pieza	82x138x30	HSK A63-B80
FNC92400103	10 piezas	82x138x30	HSK A63-B80

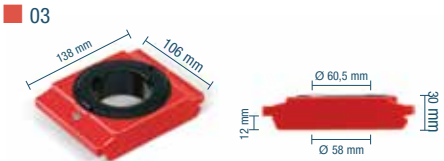

Artículo	Composición	Dimensiones LxFxH (mm)	Porta-herramientas
FNC92500003	1 pieza	106x138x30	HSK A80-B100
FNC92500103	10 piezas	106x138x30	HSK A80-B100

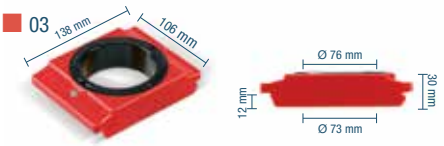

Artículo	Composición	Dimensiones LxFxH (mm)	Porta-herramientas
FNC92600003	1 pieza	106x138x30	HSK A100-B125
FNC92600103	10 piezas	106x138x30	HSK A100-B125

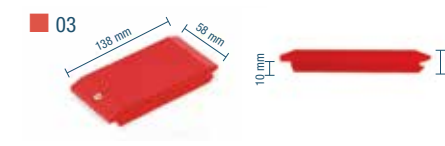

Artículo	Composición	Dimensiones LxFxH (mm)	Porta-herramientas
FNC90100003	1 pieza	58x138x20	58 mm
FNC90100103	10 piezas	58x138x20	58 mm

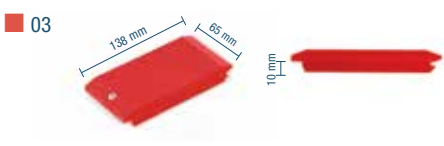

Artículo	Composición	Dimensiones LxFxH (mm)	Porta-herramientas
FNC90200003	1 pieza	65x138x20	65 mm
FNC90200103	10 piezas	65x138x20	65 mm

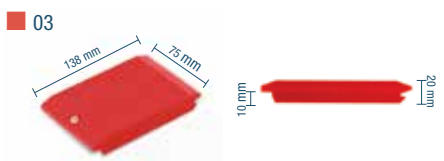

Artículo	Composición	Dimensiones LxFxH (mm)	Porta-herramientas
FNC90300003	1 pieza	75x138x20	75 mm
FNC90300103	10 piezas	75x138x20	75 mm

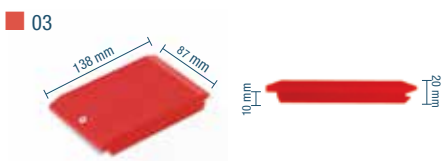

Artículo	Composición	Dimensiones LxFxH (mm)	Porta-herramientas
FNC90400003	1 pieza	87x138x20	87 mm
FNC90400103	10 piezas	87x138x20	87 mm

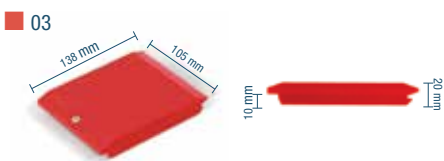

Artículo	Composición	Dimensiones LxFxH (mm)	Porta-herramientas
FNC90500003	1 pieza	105x138x20	105 mm
FNC90500103	10 piezas	105x138x20	105 mm



Carros para el transporte de herramientas

- Los carros para control numérico son un elemento indispensable para guardar, ordenar y transportar las herramientas de control numérico de cualquier taller.
- Se pueden equipar y personalizar según las necesidades de cada taller. Los paneles laterales son perforados para poder colocar las bandejas fijas y extraíbles con portaconos de herramientas de control numérico. Se le puede añadir una barra de protección lateral, una guantera porta documentos, o incluso una soporte lateral para herramientas largas.
- Soportes disponibles para la mayoría de sistemas de soporte de herramientas CNC (ISO SK, HSK, CAPTO, VDI...).
- Soportes y bandejas intercambiables entre carros, armarios, etc.
- Fabricados en chapa de acero de primera calidad y pintado con pintura de alta resistencia.
- Estructura compacta y totalmente equipada. Dispone de 2 ruedas giratorias con freno de pie y 2 ruedas fijas.



Tipo 1

FNC5020

Bandeja para cajones



Tipo 2

FNC5120

Bandeja para cajones



Tipo 3

FNC5220

Bandeja-estante inclinable y regulable en altura

1

Artículo	Composición	Dim. LxFxH (mm)
FNC08221251	4 bandejas tipo 5, 4 cajones ET	1042x645x2200

2

Artículo	Composición	Dim. LxFxH (mm)
FNC02110151	16 Bandejas tipo 1	1290x495x2000

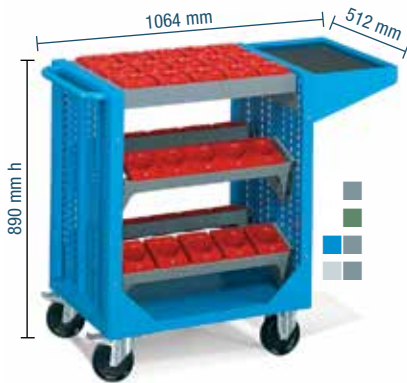

Artículo	Carga (Kg)	Dimensiones LxFxH (mm)
FCNF1000151	500	1064x512x890



Artículo	Carga (Kg)	Dimensiones LxFxH (mm)
FCNF1000651	500	1064x512x890



Artículo	Carga (Kg)	Dimensiones LxFxH (mm)
FCNF1001051	500	1064x512x890



Artículo	Carga (Kg)	Dimensiones LxFxH (mm)
FCNF1000751	500	1064x512x890



Artículo	Carga (Kg)	Dimensiones LxFxH (mm)
FCNF1001151	500	1064x512x890



Artículo	Carga (Kg)	Dimensiones LxFxH (mm)
FCNF1000851	500	1064x512x890

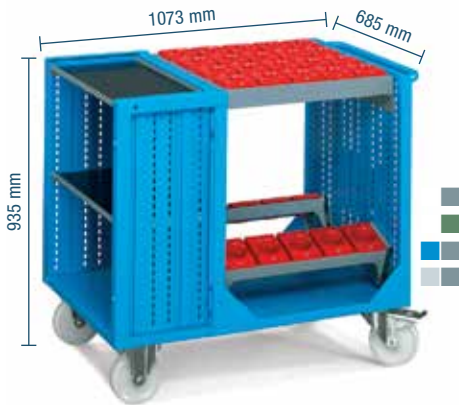

Artículo	Carga (Kg)	Dimensiones LxFxH (mm)
FCNK6000851	840	1064x512x890



Artículo	Carga (Kg)	Dimensiones LxFxH (mm)
FCNK6001051	840	1064x512x890



Artículo	Carga (Kg)	Dimensiones LxFxH (mm)
FCNK6000951	840	1064x512x890



Artículo	Carga (Kg)	Dimensiones LxFxH (mm)
FCNK6000651	840	1064x512x890



Artículo	Descripción	Dim. LxH (mm)
FCN57100030	Protección lateral abatible	690x270



Artículo	Descripción	Dim. LxH (mm)
FCN57200030	Protección lateral abatible	988x270

Soporte auxiliar para banco de trabajo

- Bandeja porta-conos especialmente diseñada para colocar encima de un banco de trabajo o cualquier otra superficie de uso común.
- Admite todos nuestros conos porta-herramientas. Las cantidades que puede albergar varían en función del sistema de soporte.



Artículo	Dimensiones LxFxH (mm)
FNC20100004	565x450x350



Armarios para herramientas NC-PERFOM

- Los armarios para control numérico son un elemento indispensable para guardar y ordenar las herramientas de control numérico de cualquier taller.
- Los armarios NC-SYSTEM se pueden equipar y personalizar según las necesidades de cada taller. Están disponibles con puertas batientes, correderas, puertas de policarbonato transparentes y persianas enrollables. Los paneles laterales son perforados para poder colocar los cajones o las bandejas fijas con porta-conos de herramientas de control numérico.
- Soportes porta herramientas disponibles para la mayoría de fabricantes de herramientas CNC (ISO, HSK, CAPTO, VDI...).
- Fabricados en chapa de acero de primera calidad y pintado con pintura de alta resistencia.
- Estructura compacta y totalmente equipada.

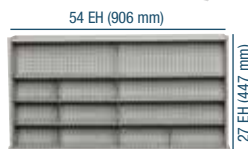

Sabía que...

La altura máxima de cono que puede albergar una bandeja para cajones es de 143 mm. Para conos mayores se deberá montar una bandeja-estante.

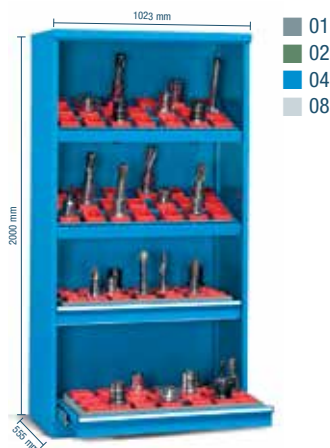
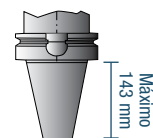

Artículo	Composición	Dim. LxFxH (mm)
FAA14010104	Bandejas: 2 tipo 5 y 2 tipo 6. 2 cajones extracción total	1023x555x2000



Artículo	Composición	Dim. LxFxH (mm)
FAA14010204	4 bandejas inclinables y regulables tipo 6	1023x555x2000



Detalle bandeja tipo 6 montada en horizontal o inclinada

Bandejas para armarios PERFORM



Tipo 5
FNC5140
Bandeja para cajones

Tipo 6
FNC5160
Bandeja-estante inclinable y regulable en altura



Artículo	Composición	Dim. LxFxH (mm)
FAA14001704	Bandejas: 2 tipo 5 y 2 tipo 6. 2 cajones extracción total	1023x555x2000



Artículo	Composición	Dim. LxFxH (mm)
FAA14001804	4 bandejas inclinables y regulables tipo 6	1023x555x2000



Artículo	Composición	Dim. LxFxH (mm)
FAA14001908	2 bandejas tipo 5 y 1 tipo 6. 2 cajones y 2 estantes	1023x555x2000



- 01
- 02
- 04
- 08



- 01
- 02
- 04
- 08

Artículo	Composición	Dim. LxFxH (mm)
FAA14020704	Bandejas: 2 tipo 5 y 2 tipo 6. 2 cajones extracción total	1023x555x2000

Artículo	Composición	Dim. LxFxH (mm)
FAA14020804	4 bandejas inclinables y regulables tipo 6	1023x555x2000



- 01
- 02
- 04
- 08

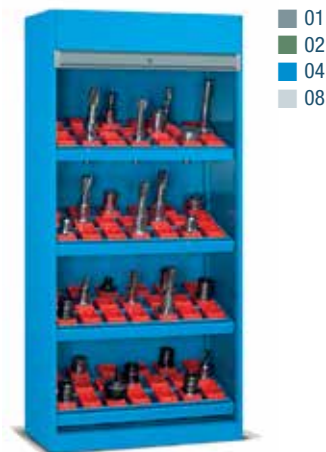

- 01
- 02
- 04
- 08

Artículo	Composición	Dim. LxFxH (mm)
FAA18000704	Bandejas: 2 tipo 5 y 2 tipo 6. 2 estantes zincados regulables	1023x555x2000

Artículo	Composición	Dim. LxFxH (mm)
FAA18000704	Bandejas: 2 tipo 5 y 2 tipo 6. 2 cajones extracción total	1023x555x2000

Artículo	Composición	Dim. LxFxH (mm)
FAA18000804	4 bandejas inclinables y regulables tipo 6	1023x555x2000



- 01
- 02
- 04
- 08

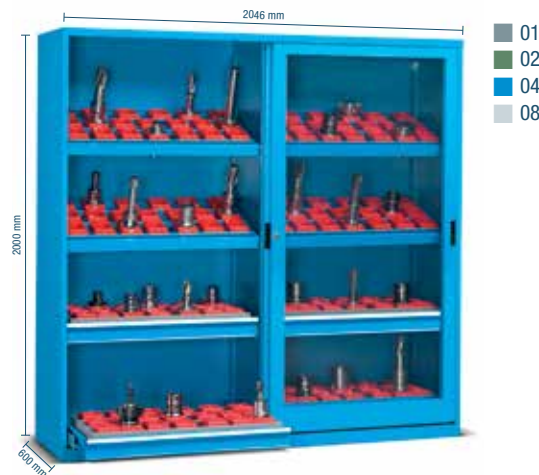

- 01
- 02
- 04
- 08

Artículo	Composición	Dim. LxFxH (mm)
FAB83001204	Bandejas: 4 tipo 5 y 4 tipo 6. 4 cajones extracción total	2046x600x2000

Artículo	Composición	Dim. LxFxH (mm)
FAB83020504	Bandejas: 4 tipo 5 y 4 tipo 6. 4 cajones extracción total	2046x600x2000

Armarios para herramientas NC-SYSTEM

- Los armarios para control numérico son un elemento indispensable para guardar y ordenar las herramientas de control numérico de cualquier taller.
- Los armarios NC-SYSTEM se pueden equipar y personalizar según las necesidades de cada taller. Están disponibles con puertas batientes o con persiana enrollable. Los paneles laterales son perforados para poder colocar los cajones o las bandejas fijas con porta-conos de herramientas de control numérico.
- Soportes porta herramientas disponibles para la mayoría de sistemas de soporte para herramientas CNC (ISO SK, HSK, CAPTO, VDI...).
- Fabricados en chapa de acero de primera calidad y pintado con pintura de alta resistencia.

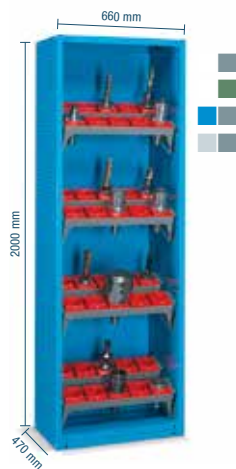
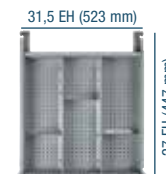
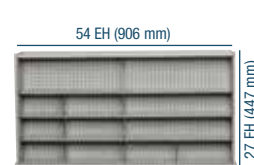

Artículo	Composición	Dim. LxFxH (mm)
FNC01100151	8 Bandejas tipo 1	660x470x2000

Artículo	Composición	Dim. LxFxH (mm)
FNC01110151	8 Bandejas tipo 1	660x495x2000

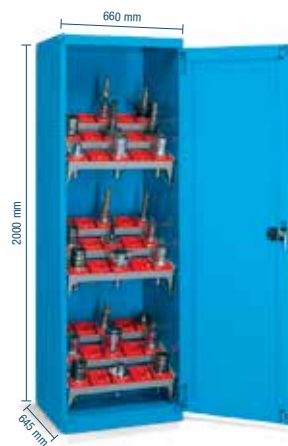
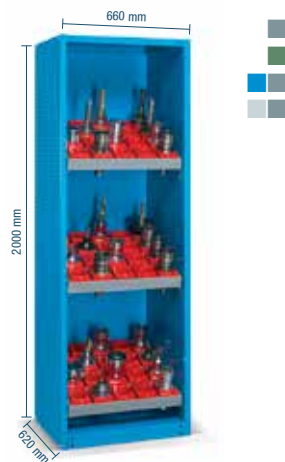

Artículo	Composición	Dim. LxFxH (mm)
FNC01200151	3 Bandejas tipo 3	660x620x2000

Artículo	Composición	Dim. LxFxH (mm)
FNC01210151	9 Bandejas tipo 1	660x645x2000

1

Artículo	Composición	Dim. LxFxH (mm)
FNC08221251	4 bandejas tipo 5, 4 cajones ET	1042x645x2200

2

Artículo	Composición	Dim. LxFxH (mm)
FNC02110151	16 Bandejas tipo 1	1290x495x2000

Bandejas para armarios PERFORM



Tipo 1

FNC5020

Bandeja para cajones



Tipo 3

FNC5220

Bandeja-estante inclinable y regulable en altura



Tipo 4

FNC5050

Bandeja para cajones



Tipo 5

FNC5140

Bandeja-estante inclinable y regulable en altura

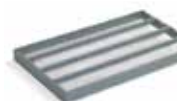

Tipo 7

FNC5250

Bandeja para cajones

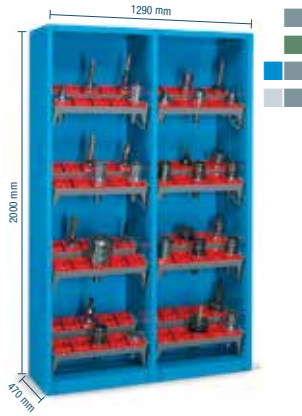

Artículo	Composición	Dim. LxFxH (mm)
FNC02100151	16 Bandejas tipo 1	1290x470x2000



Artículo	Composición	Dim. LxFxH (mm)
FNC02110151	16 Bandejas tipo 1	1290x495x2000



Artículo	Composición	Dim. LxFxH (mm)
FNC02200151	18 Bandejas tipo 1, 2 cajones ET y 2 estantes regulables	1290x620x2000

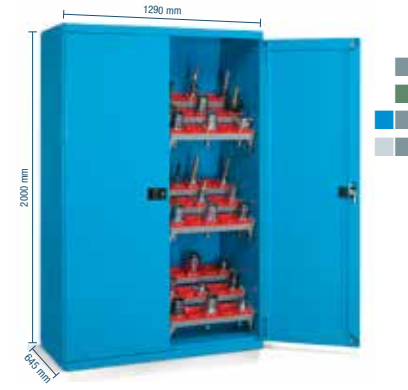

Artículo	Composición	Dim. LxFxH (mm)
FNC02210151	18 Bandejas tipo 1	1290x645x2000

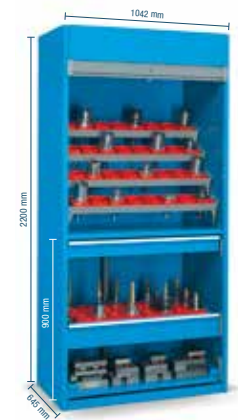

Artículo	Composición	Dim. LxFxH (mm)
FNC08220151	4 Bandejas tipo 4, 2 cajones ET, 1 estante ET	1042x645x2200

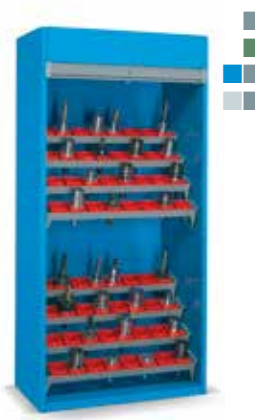

Artículo	Composición	Dim. LxFxH (mm)
FNC08220451	8 Bandejas tipo 4	1042x645x2200



Artículo	Composición	Dim. LxFxH (mm)
FNC08221351	3 Bandejas tipo 1, 2 tipo 5, 2 cajones ET y 1 estante ET	1042x645x2200



Artículo	Composición	Dim. LxFxH (mm)
FNC08221251	4 bandejas tipo 5, 4 cajones ET	1042x645x2200



Artículo	Composición	Dim. LxFxH (mm)
FNC08220651	4 Bandejas tipo 7	1042x645x2200



1



2

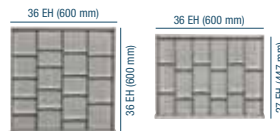

1

Artículo	Composición	Dim. LxFxH (mm)
FAF10401508	1 cajón ET, 4 EN, 1 estante ET y 1 bandeja tipo 2	1431x632x1000

2

Artículo	Composición	Dim. LxFxH (mm)
FAE10401450	2 cajones EN y 2 estantes ET	717x597x1000



Tipo 2

FNC5120

Bandeja para cajones

Tipo 3

FNC5220

Bandeja-estante inclinable y regulable en altura

Armarios para herramientas NC-STANDARD

- Los armarios para control numérico son un elemento indispensable para guardar y ordenar las herramientas de control numérico de cualquier taller.
- Los armarios NC-STANDARD están pensados principalmente para el uso con cajones o estantes extraíbles. Se pueden equipar y personalizar según las necesidades de cada taller. Están disponibles con puertas batientes o correderas.
- Soportes porta herramientas disponibles para la mayoría de sistemas de soporte para herramientas CNC (ISO SK, HSK, CAPTO, VDI...).
- Fabricados en chapa de acero de primera calidad y pintado con pintura de alta resistencia.

Artículo	Composición	Dim. LxFxH (mm)
FAE20401504	1 cajón EN, 2 cajones ET y 2 bandeja tipo 2	717x597x1000



Artículo	Composición	Dim. LxFxH (mm)
FAE20401504	1 cajón EN, 2 cajones ET y 2 bandeja tipo 2	717x597x1000

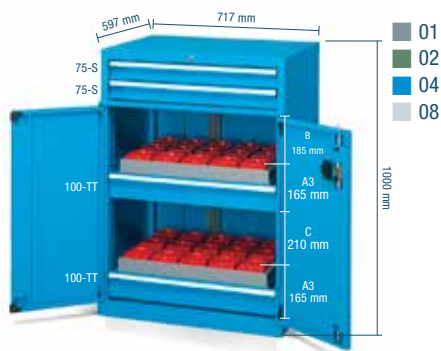

Artículo	Composición	Dim. LxFxH (mm)
FAE10401704	2 cajones EN, 2 ET, 2 bandejas tipo 2	717x597x1000

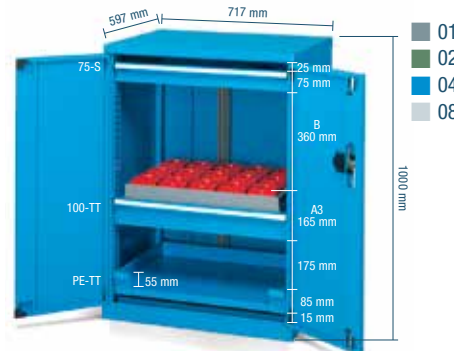

Artículo	Composición	Dim. LxFxH (mm)
FAE20401404	1 cajón EN, 1 cajón ET, 1 estante ET y 1 bandeja tipo 2	717x597x1000

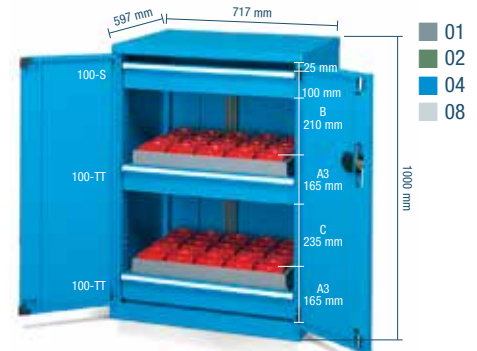

Artículo	Composición	Dim. LxFxH (mm)
FAE20401504	1 cajón EN, 2 cajones ET y 2 bandeja tipo 2	717x597x1000

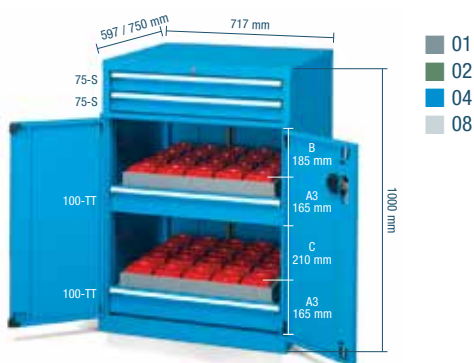

Artículo	Composición	Dim. LxFxH (mm)
FAE30401904	2 cajones EN, 2 ET, 2 bandejas tipo 3	717x750x1000

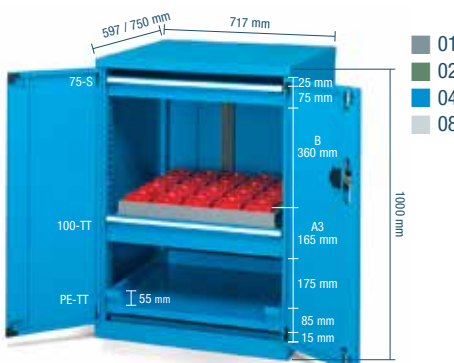

Artículo	Composición	Dim. LxFxH (mm)
FAE40401604	1 cajón EN, 1 cajón ET, 1 estante ET y 1 bandeja tipo 3	717x750x1000

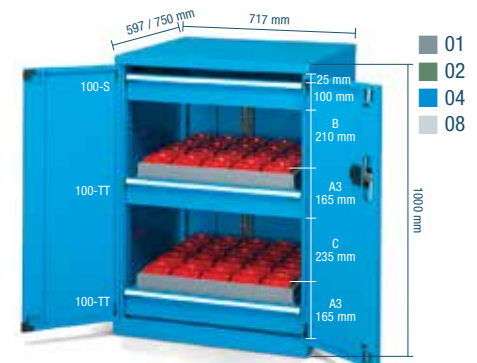

Artículo	Composición	Dim. LxFxH (mm)
FAE40401704	1 cajón EN, 2 cajones ET y 2 bandeja tipo 3	717x750x1000



Artículo	Composición	Dim. LxFxH (mm)
FAF30401708	1 cajón ET, 4 EN, 1 estante ET y 1 bandeja tipo 2	1431x785x1000

Artículo	Composición	Dim. LxFxH (mm)
F AE40581401	1 cajón ET, 2 EN, 2 estantes ET y 1 bandeja tipo 2	717x750x1450

Artículo	Composición	Dim. LxFxH (mm)
FAG1040S108	2 cajones EN, 2 ET, 2 estantes ET, 1 bandeja tipo 2 y cubierta	1431x632x1020

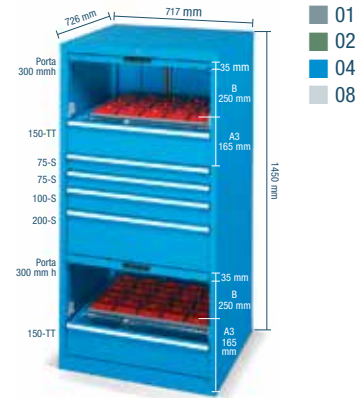
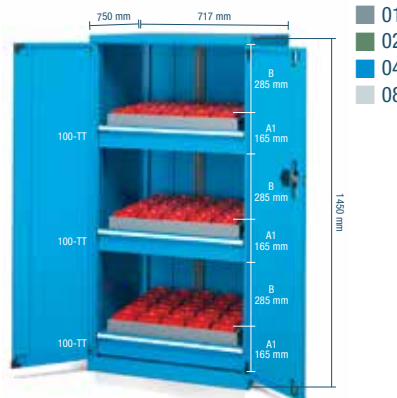
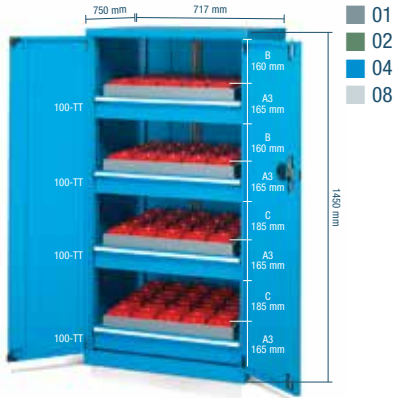

Artículo	Composición	Dim. LxFxH (mm)
F AE40581504	4 cajones ET y 4 bandejas tipo 3	717x750x1450

Artículo	Composición	Dim. LxFxH (mm)
F AE40581604	3 cajones ET y 3 bandejas tipo 3	717x750x1450

Artículo	Composición	Dim. LxFxH (mm)
FAG20581204	2 cajones ET, 4 EN, 2 bandejas tipo 2 y separadores	717x726x1450

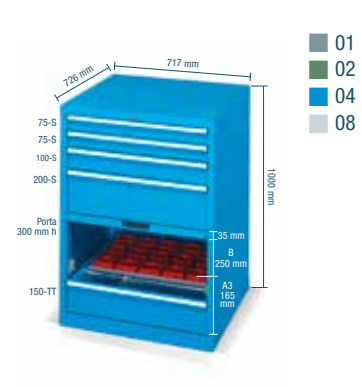
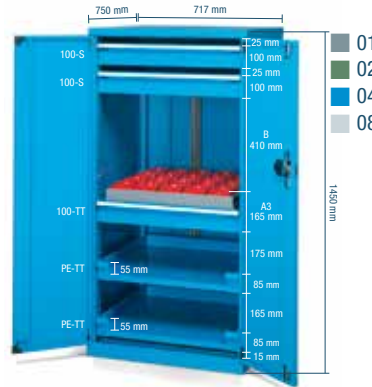
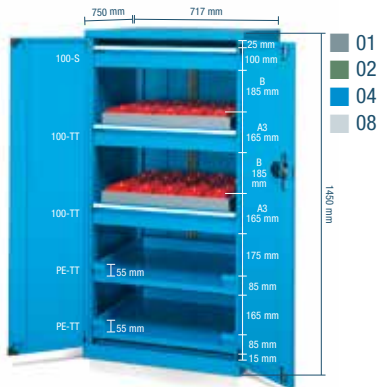

Artículo	Composición	Dim. LxFxH (mm)
F AE40581304	1 cajón EN, 2 ET, 2 estantes ET y 2 bandejas tipo 3	717x750x1450

Artículo	Composición	Dim. LxFxH (mm)
F AE40581404	2 cajones EN, 1 ET, 2 estantes ET y 1 bandeja tipo 3	717x750x1450

Artículo	Composición	Dim. LxFxH (mm)
FAG20402804	1 cajón ET, 4 EN, 1 bandeja tipo 2 y separadores	717x726x1000

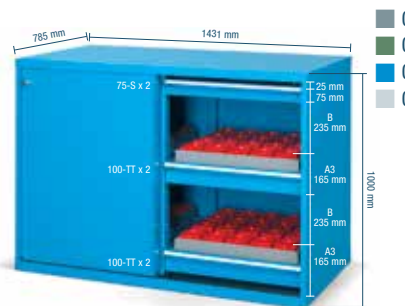
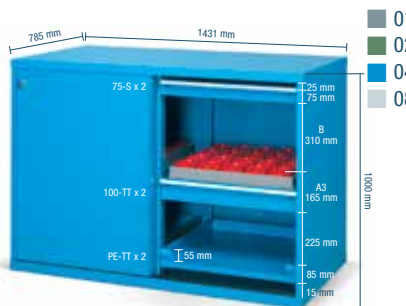

Artículo	Composición	Dim. LxFxH (mm)
FAF30401704	2 cajones ET, 2 EN, 2 estantes ET y 2 bandejas tipo 3	1431x785x1000
FAF10401504	2 cajones ET, 2 EN, 2 estantes ET y 2 bandejas tipo 3	1431x632x1000

Artículo	Composición	Dim. LxFxH (mm)
FAF30401804	4 cajones ET, 2 EN y 4 bandejas tipo 3	1431x785x1000
FAF10401604	4 cajones ET, 2 EN y 4 bandejas tipo 3	1431x632x1000



Artículo	Composición	Dim. LxFxH (mm)
F AE4058S101	2 cajones EN, 1 ET, 1 bandeja tipo 3 2 cajones ET y cubierta	717x750x1470

Tipo 1

BANDEJA PORTA-HERRAMIENTAS PARA CARROS Y ARMARIOS SYSTEM



Artículo	Carga (kg)	Dim. LxFxH (mm)
FNC50200001	50	584X140X146

Tipo 2

BANDEJA PORTA-HERRAMIENTAS PARA CARROS Y ARMARIOS STANDARD



Artículo	Carga (kg)	Dim. LxFxH (mm)
FNC51200001	150	584x444x69

Tipo 3

BANDEJA PORTA-HERRAMIENTAS PARA CARROS DE 685 DE ANCHO Y ARMARIOS SYSTEM Y STANDARD



Artículo	Carga (kg)	Dim. LxFxH (mm)
FNC52200001	150	584x592x69

Tipo 4

BANDEJA PORTA-HERRAMIENTAS PARA ARMARIOS SYSTEM



Artículo	Carga (kg)	Dim. LxFxH (mm)
FNC50500001	80	584X140X146

Tipo 5

BANDEJA PORTA-HERRAMIENTAS PARA ARMARIOS PERFORM Y SYSTEM



Artículo	Carga (kg)	Dim. LxFxH (mm)
FNC51400001	50	890x444x69

Tipo 6

BANDEJA PORTA-HERRAMIENTAS PARA ARMARIOS PERFORM



Artículo	Carga (kg)	Dim. LxFxH (mm)
FNC51600001	150	965x500x69

Tipo 7

BANDEJA PORTA-HERRAMIENTAS PARA ARMARIOS SYSTEM



Artículo	Carga (kg)	Dim. LxFxH (mm)
FNC52500001	150	584X140X146



Artículo	Descripción
FNC56200001	Anclaje para soporte tipo 2 montaje horizontal
FNC57210001	Anclaje para soporte tipo 2 montaje inclinado



Artículo	Descripción
FNC56400001	Anclaje para soporte tipo 3 y 7 montaje horizontal
FNC57410001	Anclaje para soporte tipo 3 y 7 montaje inclinado



Artículo	Descripción
FNC56300001	Soportes bandeja tipo 5 para longitudes de cono de 93 / 118 / 143
FNC58300001	Soportes bandeja tipo 5 para longitudes de cono de 143 / 168 / 193



Artículo	Descripción
FNC57100099	Anclaje para soporte tipo 1 y 4 montaje horizontal
FNC57110099	Anclaje para soporte tipo 1 y 4 montaje inclinado



Artículo	Descripción
FNC50050099	Asas para bandejas tipo 1 y 4



Artículo	Descripción
FNC24100000	Soporte de aluminio con goma para bandeja tipo 1



Artículo	Descripción
FCN55600004	Porta-documentos DIN A4



Artículo	Descripción
FNC25100000	Soporte de multiplex perforable para bandeja tipo 1

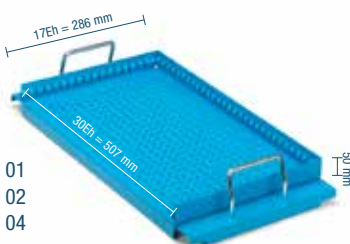









Artículo	Descripción
FNC53200004	Estante porta-utensilios para carro



Artículo	Descripción
FNC30100001	Travesaño perforado para carro
FNC30300007	Cubierta de neopreno



Artículo	Máximo utensilios	Máximo anillos	Unidades por anillo
FCN31050099	15	16	2
FCN31100099	27	12	3
FCN31150099	35	9	4
FCN31200099	48	8	5
FCN31250099	60	6	6
FCN31300099	73	6	7
FCN31350099	85	5	8
FCN31400099	98	4	9
FCN31450099	110	4	10
FCN31500099	123	4	11
FCN31550099	135	3	12

	Cono	Soporte	Tipo 1	Tipo 2	Tipo 3	Tipo 4	Tipo 5	Tipo 6	Tipo 7
									
Artículo	Tipo de cono	Soporte de mesa	Cuadro FNC5020..	Cuadro 5120..	Cuadro 5220..	Cuadro FNC5050..	Cuadro FNC5140	Cuadro FNC5160	Cuadro FNC5250
FNC95100003	ISO30	24	7	24	32	12	33	36	48
FNC95300003	ISO40	24	7	24	32	12	33	36	48
FNC95400003	ISO45	18	5	18	24	10	27	30	40
FNC95500003	ISO50	15	5	15	20	8	24	24	32
FNC95600003	VDI30	24	7	24	32	12	33	36	48
FNC95700003	VDI40	18	5	18	24	10	27	30	40
FNC95800003	VDI50	18	5	18	24	10	27	30	40
FNC95900003	VDI60	15	5	15	20	8	24	24	32
FNC97200003	CONOMORSE2	24	7	24	32	12	33	36	48
FNC97300003	CONOMORSE3	24	7	24	32	12	33	36	48
FNC97400003	CONOMORSE4	24	7	24	32	12	33	36	48
FNC97500003	CONOMORSE5	18	5	18	24	10	27	30	40
FNC92700003	CAPTOC3	24	7	24	32	12	33	36	48
FNC92750003	CAPTOC4	18	5	18	24	10	27	30	40
FNC92800003	CAPTOC5	18	5	18	24	10	27	30	40
FNC92850003	CAPTOC6	18	5	18	24	10	27	30	40
FNC92900003	CAPTOC8	12	4	12	16	8	21	24	32
FNC92100003	HSKA32-B40	24	7	24	32	12	33	36	48
FNC92200003	HSKA40-B50	24	7	24	32	12	33	36	48
FNC92300003	HSKA50-B63	18	5	18	24	10	27	30	40
FNC92400003	HSKA63-B80	18	5	18	24	10	27	30	40
FNC92500003	HSKA80-B100	12	4	12	16	8	21	24	32
FNC92600003	HSKA100-B125	12	4	12	16	8	21	24	32
FNC96400003	2"	18	5	18	24	10	27	30	40
FNC96500003	2"1/4	15	5	15	20	8	24	24	32
FNC90100003	58mm	27	9	27	36	15	42	45	60
FNC90200003	65mm	24	8	24	32	14	39	42	56
FNC90300003	75mm	21	7	21	28	12	33	36	48
FNC90400003	87mm	18	6	18	24	10	27	30	40
FNC90500003	105mm	15	5	15	20	8	24	24	32



Armarios de acero inoxidable con puertas correderas o batientes

- Fabricados en acero inoxidable AISI 304 18/10 de gran resistencia y acabado satinado.
- Los modelos con puertas correderas vienen equipados con 3 estantes intermedios regulables en altura.
- Los modelos con puertas batientes vienen equipados con 2 estantes intermedios regulables en altura.
- Capacidad de carga de hasta 80kg por estante.
- Patas regulables de hasta 150mm de altura.
- Cerradura con llave incorporada.

Artículo	Dimensiones LxFxH (mm)	Estantes
Con puertas correderas		
SGD1000	1200x600x1900	3+base
SGD1005	1400x600x1900	3+base
SGD1010	1600x600x1900	3+base
Con puertas batientes		
SGD1015	600x600x1900	2+base
SGD1020	1000x600x1900	2+base
SGD1025	1200x600x1900	2+base
SGD1030	1400x600x1900	2+base

Armarios de acero inoxidable para limpieza

- Fabricados en acero inoxidable AISI 304 18/10 de gran resistencia y acabado satinado. Ideal para guardar los productos y útiles de limpieza.
- Equipados con 3 estantes intermedios y espacio para la organización y clasificación de todo tipo de utensilios para limpieza.
- Patas regulables de hasta 150mm de altura.
- Cerradura con llave incorporada.

Artículo	Dimensiones LxFxH (mm)	Descripción	Puertas
SGD1040	600x450x1900	armario	1
SGD1042	1000x450x1900	armario	2
SGD1044	600x450x200	tejadillo inclinado	-
SGD1046	1000x450x200	tejadillo inclinado	-

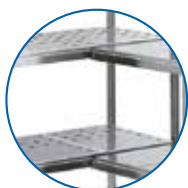

Estantes lisos o perforados metálicos o en polipropileno



Estanterías de aluminio o acero inoxidable

- Fabricadas en aluminio o en acero inoxidable AISI 304 18/10 de gran resistencia y acabado satinado.
- Montaje fácil y rápido. No necesita herramientas.
- Estantes regulables en altura, hasta 11 posibles niveles.
- Estantes extraíbles para facilitar la limpieza con opción de estantes lisos, perforados o en polipropileno.
- Pies regulables que permiten absorber pequeñas irregularidades del suelo y aportan máxima estabilidad en cualquier superficie.

➔ **FONDOS DISPONIBLES 400mm, 500mm, 600mm**

➔ **ALTURAS DISPONIBLES DESDE 1200mm HASTA 2000mm**

➔ **LONGITUD DE ESTANTES DESDE 600mm HASTA 1600mm**